

ELVITA
ESSENTIALS

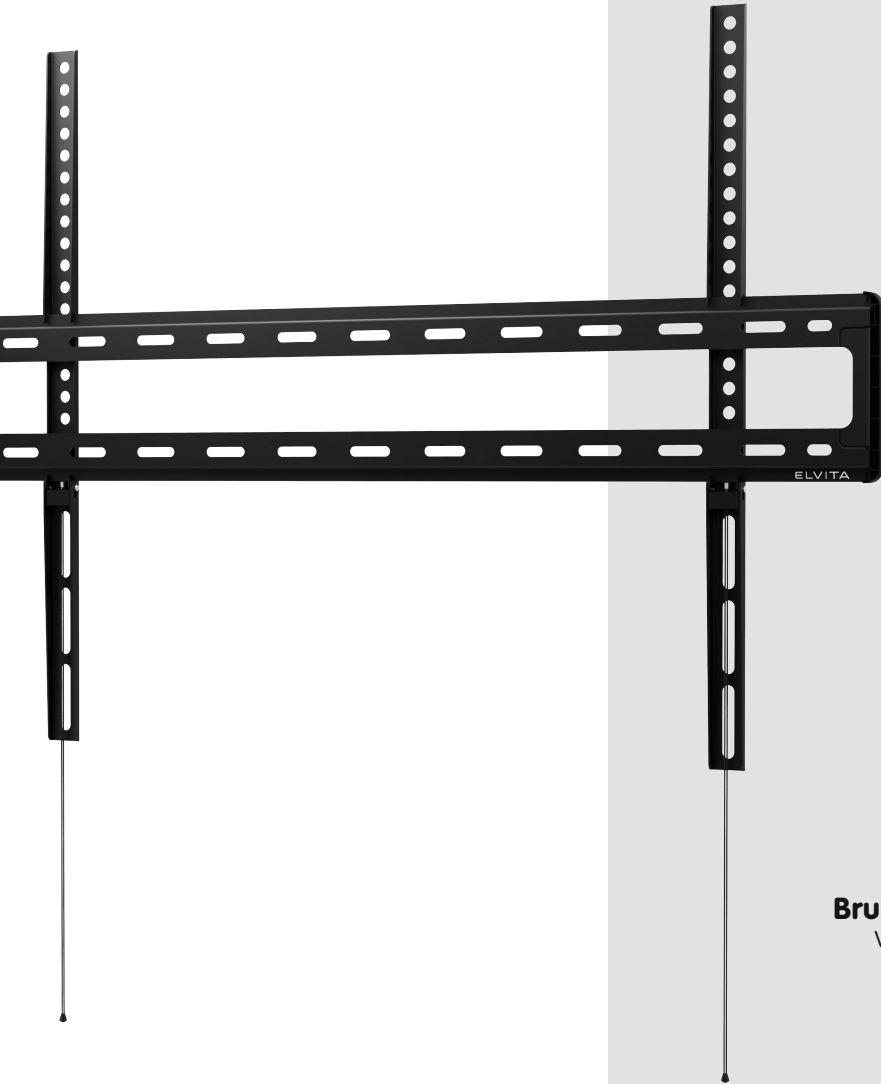

Bruksanvisning
Veggholder for TV
FIX

E126271





Innhold

1. Forklaring av varselsymboler og anvisninger	3
2. Pakkeinnhold	4
3. Ytterligere verktøy kreves	4
4. Sikkerhetsinstruksjoner	5
5. Bruksområde og spesifikasjoner	5
6. Monteringsforberedelse og montering	6
6.1 Klargjøring for montering	7
6.2 Veggmontering	8
6.2.1 Klargjøring av tiltenkte monteringsflate	8
6.2.2 Monter veggholderen	9
6.3 Montering på TV-en	10
6.3.1 Montering av VESA-armene på baksiden av TV-en	11
6.4 Montering av TV-en på veggfeste	12
7. Innstilling og vedlikehold	13
8. Tekniske spesifikasjoner	14
9. Ansvarsfraskrivelse	15
10. Service og support	15
11. Garantibestemmelser	15



N Bruksanvisning

Takk for at du valgte et Elvita-produkt!

Ta deg tid til å lese nøye gjennom følgende anvisninger og informasjon. Oppbevar denne bruksanvisningen på et sikkert og lett tilgjengelig sted, slik at den kan benyttes igjen ved behov. Hvis du selger enheten, må du gi den illustrerte hurtigstartveilederen samt sikkerhetsinstruksjonene i trykt form til den nye eieren.

1. Forklaring av varselsymboler og anvisninger

Advarsel



Benyttes for å merke sikkerhetsinformasjon eller for å rette oppmerksomheten mot spesielle farer og risikoer.

Merknad



















Benyttes for å merke ekstra informasjon eller viktige merknader.



2. Pakkeinnhold

- Veggholder for TV
- TV-støttearmer (2x)
- Kabelstrip (1x)
- Monteringssett
- Sikkerhetsinstruksjoner, illustrert hurtigstartveiledning

Monteringssett					
A1		8X60 (x6)	D1		M8x12 (x4)
A2		Ø10x60 (x6)	D2		M8x20 (x4)
A3		M8 (x6)	D3		M8x30 (x4)
B1		M6 (x4)	D4		M8x50 (x4)
B2		Ø8x10 (x4)	F1		(x4)
B3		Ø8x20 (x4)	F2		(x2)
C1		M6x12 (x4)	F3		(x1)
C2		M6x20 (x4)	F4		(x1)

* M8x50 + Ø8x5 = M8x45

Merknad



Vennligst kontroller at monteringssettet inneholder alle deler og pass på at det ikke finnes feil eller skader på deler før montering av veggholderen.

3. Ytterligere verktøy kreves

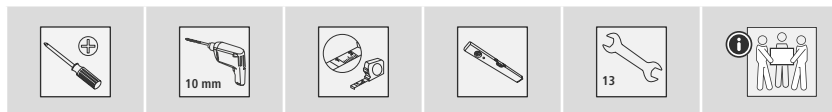

Merknad



Monter aldri veggholderen alene. Få støtte og hjelp!



4. Sikkerhetsinstruksjoner

Advarsel



- Med de mange enhetene og veggkonstruksjonene som finnes på markedet, kan ikke det vedlagte monteringssettet dekke alle mulighetene.
 - En sjelden gang kan det forekomme at skruene som skal brukes for å plassere enheten til veggholderen, er for lange.
 - Vær oppmerksom på at skruepluggene som følger med er godkjent for massive, hule og panelbyggematerialer.
 - Les brukerveiledningen til enheten før montering. Denne inneholder som regel informasjon om type og mål til de egnede festematerialene.
 - Skaff deg egnet festemateriell i faghandelen for montering av enheten, hvis det ikke er en del av monteringssettet som følger med.
 - Bruk aldri makt eller stor kraft ved monteringen. Dette kan skade enheten eller veggholderen.
 - Hvis du er i tvil, kontakter du fagpersoner som er utdannet for å montere dette produktet. Du må ikke forsøke å gjøre det selv!
-
- Produktet må ikke monteres på steder hvor personer kan oppholde seg under monteringsstedet.
 - Når produktet og lasten som skal festes til det er montert, må du kontrollere at alt er sterkt nok og at driftssikkerheten er ivaretatt.
 - Denne kontrollen må gjentas med jevne mellomrom (minst hvert kvartal).
 - Påse at produktets maksimalt tillatte bæreevne ikke overskrides, og at det ikke festes vekt som overskrider de maksimalt tillatte målene.
 - Påse at produktet ikke belastes asymmetrisk.
 - Overhold sikker avstand rundt tilkoblet last (avhengig av modell).
 - Hvis det er skader på produktet, må lasten fjernes umiddelbart, og produktet må ikke brukes lenger.
 - Andre gjenstander skal ikke festes til produktet.

5. Bruksområde og spesifikasjoner

- Veggholderen brukes til å feste flatskjermer for privat, ikke-kommersiell husholdningsbruk.
- Produktet er bare beregnet på innendørs bruk.
- Produktet må utelukkende brukes til det formålet det er beregnet på.



6. Monteringsforberedelse og montering

Merknad



- Monter aldri veggholderen alene. Få støtte og hjelp!
- Ulike endeenheter har forskjellige tilkoblingsalternativer for kabling og andre enheter. Før installasjon, sjekk om de nødvendige tilkoblingene fortsatt kan nås etter installasjon.
- Avhengig av produktet og typen installasjon, trenger du kanskje ikke det komplette installasjonssettet. Det er derfor mulig at skruer og andre smådeler er overflødig, selv om monteringen er korrekt. Oppbevar disse sammen med denne brukerveiledningen på et trygt sted for senere bruk (salg av produktet, flytting, konvertering av veggholderen, ny TV osv.).

Advarsel



- Veggholderne er kun egnet for montering på vegg.
- Før montering må du kontrollere at veggen som skal brukes er egnet for vekten som skal monteres. I tillegg må du forsikre deg om at det ikke er noen strømledninger, vannrør, gassledninger eller andre ledninger i veggen på monteringsstedet.

Merknad - fischer-plugg



De medfølgende fischer-pluggene er godkjent for følgende byggematerialer:

- Betong
- Gipsapp og gipsfiberplater
- Høyhullstein
- Hullblokk laget av lett betong
- Hultak laget av murstein og betong
- Kalksand hullstein
- Kalksand murstein
- Naturstein
- Porebetong
- Sponplater
- Gipsplater
- Murstein laget av lett betong
- Kompaktstein



6.1 Klargjøring for montering

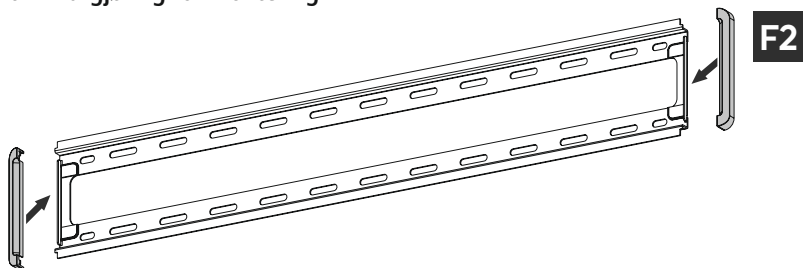

Fest de to vedlagte dekslene [F2] til veggholderen.



6.2 Veggmontering

6.2.1 Klargjøring av tiltenkte monteringsflate

Få støtte og hjelp fra andre for følgende monteringsstrinn.

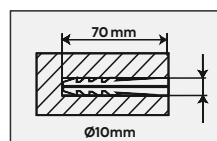
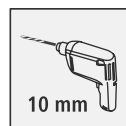
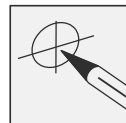
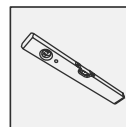
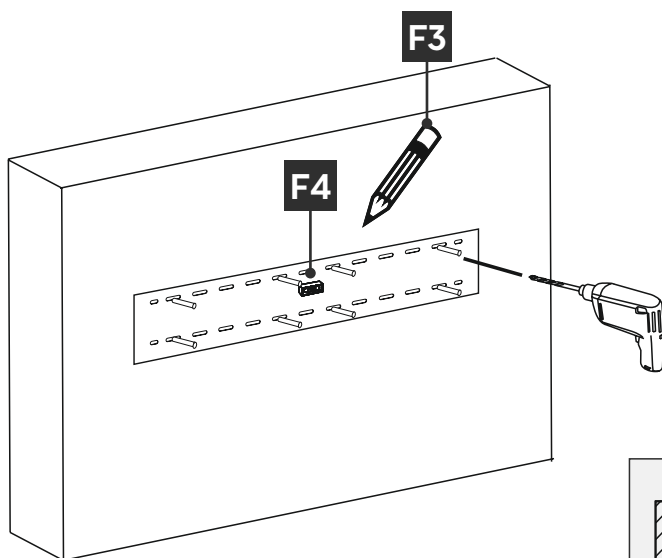
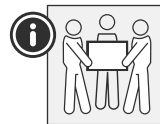

- Bruk først veggholderen som mal og mål om nødvendig for å sikre at posisjonen er riktig. Bruk et vater for å kontrollere horisontal og vertikal orientering på veggholderen på veggen. Merk nå hullene på veggen.
- For å feste veggholderen til veggen, trenger du en drill og et bor med en diameter på 10 mm. Pass på at boretilbehøret er egnet for den tiltenkte veggen. Dybden på hullet skal være 70 mm.
- For å sikre et sikkert grep, støvsug borehullene med en støvsugerdyse slik at borehullet er fritt for borestøv. Sett nå pluggene [A2] inn i borehullet slik at det er i flukt med hullet.



6.2.2 Monter veggholderen

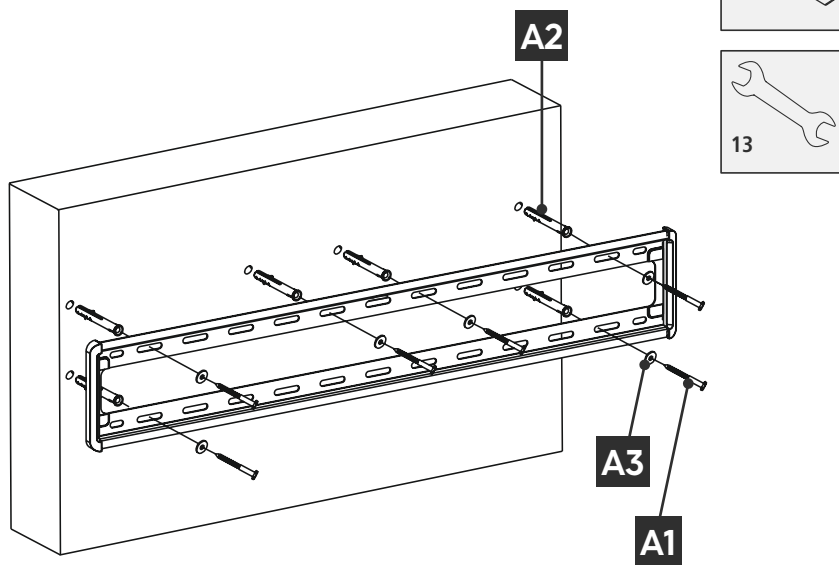

- Fest veggholderen på veggen ved hjelp av det vedlagte monteringsmaterialet ([A3] M8 avstandsskive og [A1] 8x60mm skruer) som vist ovenfor.



6.3 Montering på TV-en

Merknad

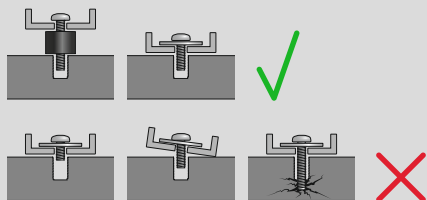

- Med de mange enhetene og veggkonstruksjonene som finnes på markedet, kan ikke alle de ulike metodene for montering beskrives.
- Se til at holderen ligger rett og jevnt på baksiden til fjernsynet.
- Bruk vedlagt avstandholder for å utjevne ujevnheter på baksiden av TV-en.
- Pass på at alle skruer har riktig lengde og strammes til for hånd.



6.3.1 Montering av VESA-armene på baksiden av TV-en

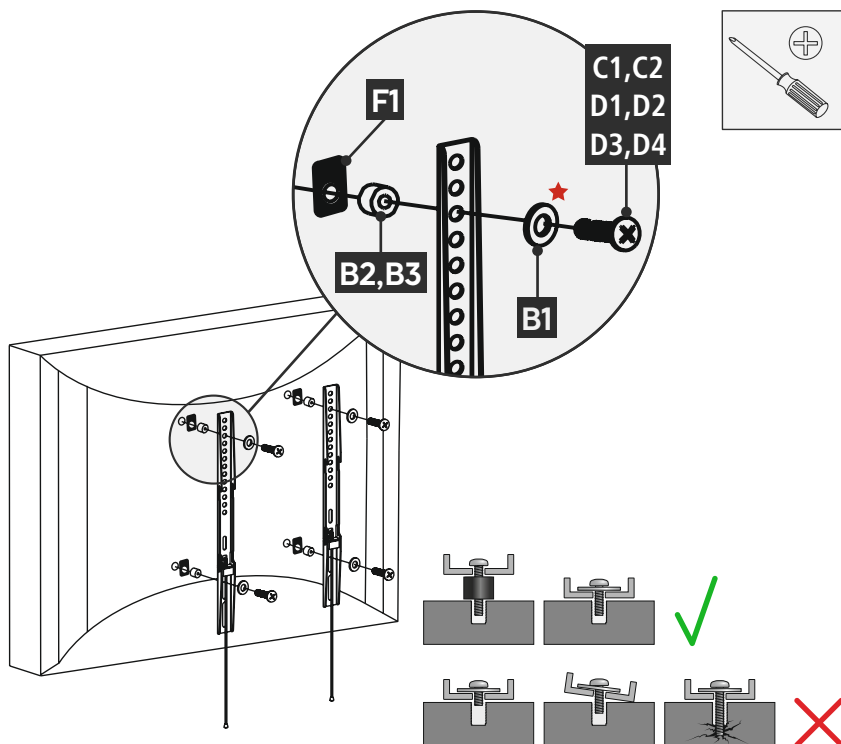

Flat TV-bakside



Buet TV-bakside

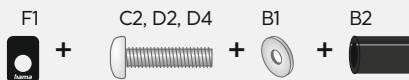

★ Du trenger ikke en avstandskive for D-skrue

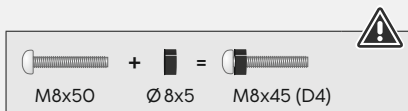

- Monter VESA-armene på baksiden av TV-en.
- Følg ovennevnte kombinasjon av skruer, underlagsskive og avstandsstykke for flat eller buet TV.



6.4 Montering av TV-en på veggfeste

Få støtte og hjelp fra andre personer for følgende monteringsstrinn.

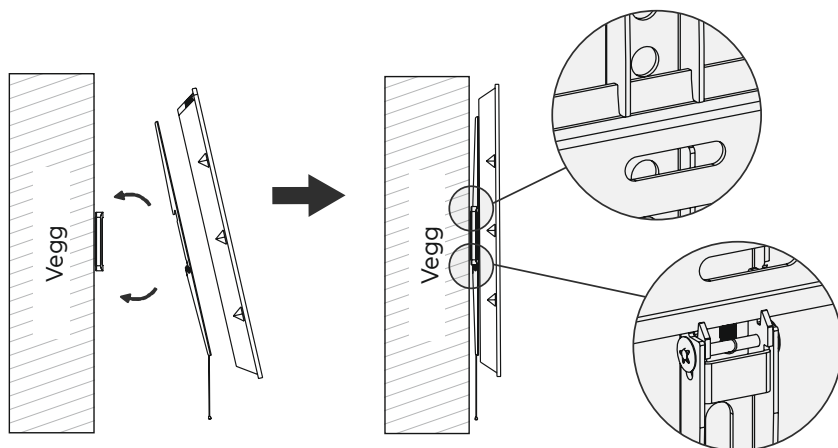

- Heng TV-en med de monterte VESA-armene på veggholderen, som vist ovenfor, til den klikkes på plass.

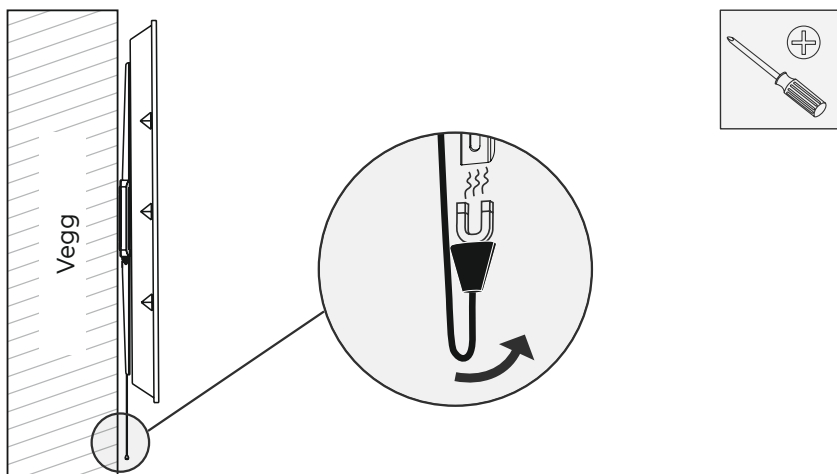

- Endene på sikkerhetssnorene kan festes på baksiden av veggholderen ved hjelp av magnetene.



7. Innstilling og vedlikehold

Merknad



Veggholderen kan ikke justeres.

- Kontroller veggholderens styrke og driftssikkerhet samt lasten som er festet til den med jevne mellomrom (minst kvartalsvis).
- Rengjør kun med vann eller kommersielt tilgjengelige rengjøringsmidler.



8. Tekniske spesifikasjoner

Maksimal lastekapasitet:	75 kg
Skjermdiagonal:	117,0 - 254,0 cm (US: 46" - 100")
Tykkelse:	2,1 cm
Dimensjoner på veggmonteringsplaten:	91,3 cm / 15,2 cm
Mål:	i henhold til VESA-standarden: 100 x 100 200 x 100 200 x 200 200 x 300 300 x 100 300 x 200 300 x 300 300 x 400 400 x 200 400 x 300 400 x 400 500 x 400 600 x 200 600 x 300 600 x 400 600 x 500 600 x 600 800 x 200 800 x 400 800 x 500 800 x 600



9. Ansvarsfraskrivelse

Elon Group AB overtar ingen form for ansvar eller garanti for skader som kan tilbakeføres til ukyndig installering eller montering eller ukyndig bruk av produktet eller som følge av at produktet har blitt benyttet uten at bruksanvisningen og/eller sikkerhetsanvisningene er tatt hensyn til.

10. Service og support

Hama-produktservice hjelper deg gjerne videre dersom du har spørsmål om produktet.

Hotline: +46 10-220 43 20

E-post: support@elvita.se

Her finner du ytterligere supportinformasjon: www.elvita.se

11. Garantibestemmelser

For dette produktet gir Elon Group AB deg en utvidet produsentgaranti på fravær av defekter, brukervennlighet, behandling og holdbarhet av materialene som brukes i en periode på 10 år. Utelukket fra garantien er produktets kompatibilitet med fremtidige standarder for videreutviklet maskinvare.

I løpet av den angitte perioden vil Elon Group AB avhjelpe et legitimt garantikrav etter eget skjønn, gratis, enten ved reparasjon eller utskifting.

Garantiperioden begynner på kjøpsdatoen for dette produktet og er gyldig i hele EU.

Garantien som gis er i tillegg til de lovbestemte rettighetene og påvirker dem ikke. Skader forårsaket av feil bruk, normal slitasje, eksponering for kjemikalier eller force majeure samt inngrep eller reparasjoner av deg eller tredjeparter er ekskludert fra garantien.

Videre er tilbehør som ikke er en del av det grunnleggende utstyret til produktet (salgsfremmende deler) unntatt fra garantien.

Ved eventuelle garantikrav, vennligst kontakt oss på telefon +46 10-220 43 20 eller via e-post på support@elvita.se.