

bruksanvisning



KF 1160 A+

Cylinda
år efter år

Innehåll

INNAN KYLSKÅPET TAS I BRUK	2
Säkerhetsinstruktioner	2
Säkerhetsvarningar	3
Installation och användning	4
Innan du börjar använda apparaten	4
OLIKA FUNKTIONER OCH MÖJLIGHETER	5
Termostat	5
Tillbehör	5
PLACERA MATEN RÄTT	6
Kylskåp	6
Frysskåp	6
RENGÖRNING OCH SKÖTSEL	7
Avfrostning	7
Kylskåp	7
Frysskåp;	8
Byte av glödlampa	8
TRANSPORT OCH FLYTT AV SKÅP	9
Ändra dörrhängning	9
INNAN DU RINGER EFTER SERVICE	9
CYLINDAS ENERGISPARTIPS	11
KYLSKÅPETS OLIKA DELAR	12
Montering & Demontering av dörr	13

DEL 1. INNAN KYLSKÅPET TAS I BRUK

Säkerhetsinstruktioner

- Modellen innehåller R600a- se namnplåten (kylisobutan), en naturlig gas som är mycket miljövänlig men även brandfarlig.
- Vid transport och installation måste försiktighet iaktas så att inga av apparatens kretskomponenter skadas. I händelse av skada måste du undvika öppen eld eller gnistkällor och ventiler rummet ordentligt i några minuter.
- Använd inga mekaniska eller andra artificiella produkter för att snabba på avfrostningsprocessen.
- Använd aldrig elektriska produkter i apparatens förvaringsutrymme.
- Om denna apparat ska ersätta en gammal, utrustad med ett lås, spärr eller liknande, se till att följa säkerhetsanvisningarna för att undvika att barn blir inlåsta och för att undvika olyckor.
- Gamla kylar och frysar innehåller en kylgas som består av isoleringsmaterial och CFC. Se därför till att du iaktas försiktighet och tar hänsyn till miljön när du kasserar din gamla apparat.

VIKTIG INFORMATION: Läs denna användarmanual ordentligt innan du installerar och använder produkten. Cylinda kan inte hållas ansvariga för potentiella skador som uppstår på grund av brist på försiktighet och uppmärksamhet.



Denna enhet är märkt i enlighet med det europeiska direktivet 2002/96/EG om avfall som utgörs av eller innehåller elektroniska produkter (waste electrical and electronic equipment - WEEE).

Direktivet anger ramarna för inom EU giltigt återtagande och korrekt återvinning av uttjänta enheter.

Säkerhetsvarningar

Varning: Använd inga mekaniska delar eller andra artificiella produkter för att skynda på avfrostningsprocessen. Använd inga elektriska produkter i förvaringsutrymmena i apparaten. Håll alltid apparatens ventilationsöppningar fria. Skada inte apparatens kylkrets.

- Använd inte förlängningskablar eller skarvdosor.
- Använd aldrig en kontakt som är trasig eller dålig i eluttaget.
- Dra, böj eller skada inte kabeln.



- Denna produkt är designad för vuxna; låt aldrig barn handha apparaten själva, eller hänga i dörren.
- Dra aldrig ut kontakten ur vägguttaget med våta händer då detta kan orsaka elektriska stötar!



- Placera aldrig kolsyrade drycker i glasflaskor eller kannor i frysutrymmet. Flaskor och kannor kan explodera.



- För din säkerhet, placera aldrig explosiva eller brandfarliga material i apparaten. Drycker med hög alkoholhalt ska placeras i kylvägen med locket ordentligt förslutet och i vertikalt läge.



- Undvik fysisk kontakt när du tar ut is tillverkad i frysen; isen kan orsaka skär-/sårskador.

- Rör aldrig den frusna maten med händerna! Är inte glass och isbitar omedelbart efter du har tagit ut dem ur frysen!



- Återfrys aldrig mat som tinats. Detta kan vara en hälsofaror och leda till matförgiftning.

- Täck aldrig över kylvägen med trasor, bordsdukar etc. Detta påverkar apparatens prestanda på ett negativt sätt.

- Se till att säkra tillbehören inne i apparaten för att förhindra att de skadas under transport.

- Denna apparat är inte avsedd för användning av personer (inklusive barn) med reducerade fysiska, sensoriska eller mentala förmågor, eller personer med brist på erfarenhet och kunskap, om de inte övervakas eller instrueras av en ansvarig person angående användning av apparaten. Barn ska alltid övervakas för att tillse att de inte leker med apparaten.

- Om strömkabeln är skadad måste den bytas av tillverkaren eller av en servicetekniker.

Installation och användning

- Arbetsströmstyrkan på din apparat är 220-240 V and 50 Hz.
- En särskild jordad kontakt har anslutits till strömkabeln på din apparat.
- Vårt företag kan inte hållas ansvarigt för skador som kan uppstå i samband med ojordade installationer.
- Placera din apparat på en lämplig plats där den inte utsätts för direkt solljus.
- Apparaten ska placeras minst 50 cm från varma källor såsom spisar, ugnar, radiatorer och minst 5 cm från elektriska ugnar.
- Ditt kylskåp får inte användas utomhus och får inte utsättas för regn.
- Om ditt kylskåp byggs ihop med en frys är det nödvändigt att lämna ett utrymme på minst 2 cm mellan apparaterna för att undvika kondens på de yttre ytorna.
- Placera inga tunga objekt på apparaten och placera apparaten på en lämplig plats så att ett utrymme på minst 15 cm lämnas ovanför den.
- Om du placerar ditt kylskåp bredvid kökskabinettet ska du lämna ett utrymme på minst 2 cm.
- För att förhindra kondensatorn (den svarta komponenten på baksidan med flänsar) från att nudda väggen, sätt på plaststödet och rotera 90°.
- För att garantera en jämn och vibrationsfri användning av ditt kylskåp justerar du fötterna för att skapa korrekt höjd och balans. Du kan göra detta genom att skruva de justerbara fötterna medsols (eller motsols). Denna process ska utföras innan livsmedel placeras i kylskåpet.
- Innan du använder apparaten ska alla delar torkas med varmt vatten till vilket du tillsätter en tesked bikarbonat, och sköjer sedan med rent vatten och torkar. När rengöringsprocessen är slutförd placerar du tillbaka alla delar.

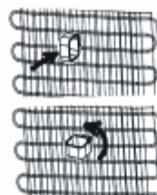

Innan du börjar använda apparaten

- Innan du använder apparaten första gången och för att uppnå optimal funktion, låt ditt kylskåp stå avstängt under 3 timmar (i vertikal position) och anslut sedan till eluttaget. Annars kan du skada kompressorn.
- Första gången du startar apparaten kan en lätt lukt kännas. Denna lukt försvinner dock när kylskåpet börjar kyla.



DEL - 2 OLIKA FUNKTIONER OCH MÖJLIGHETER

Termostat

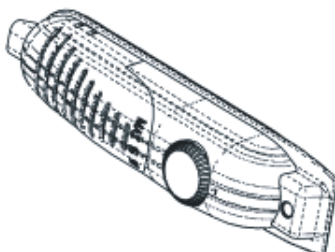

- Termostaten reglerar temperaturen automatisk inne i skåpet. Välj önskad temperatur genom att vrida på vredet (mellan 1 och 5).
- « 0 » läge visar att kylan är avstängd.
- Frysskåpet, vid långtidsförvaring bör skåpet hålla en lägre temperatur än vid korttidsförvaring.

OBS : omgivande temperatur, matens temperatur och hur ofta/länge dörren hålls öppen påverkar kvaliteten på maten. Vid behov, öka termostaten för kallare skåp.

Tillbehör

Is-kubsfack

- Öppna frysskåpet och ta fram is-kubsfacket.
- Fyll isbrickan med vatten och placera i frysskåpet.



DEL - 3 PLACERA MATEN RÄTT

Kylskåp

- För att minska fukt och kondens får aldrig mat/dryck stå utan lock. Fukt fryser till is på kylelementet vilket resulterar i ökad elförbrukning och tätare avfrostningsintervaller.
- Placera aldrig varm mat i kylskåpet. Låt maten kallna till rumstemperatur innan den ställs in i kylskåpet.
- Placera aldrig mat direkt intill väggarna.
- Öppna inte dörren i onödan.
- Färsk fisk eller kött placeras väl inslaget i plast på nedre hyllan där skåpet är som kallast.
- Frukt och grönsaker kan placeras i grönsakslådan utan plast.

Frysskåp

- Frysskåpet klarar infrysning och långtidsförvaring av mat.
- Infrysning, placera så mycket som möjligt av den färska maten direkt på fryselementen för snabb infrysning.
- Placera inte färsk mat på båda sidorna om frusen mat då denna kan börja tina.
- Frys in lagom stora portioner så att du ej behöver frysa om tinad mat.
- Förbruka maten i rätt ordning så ingen mat blir liggande för länge.
- Placera aldrig varm mat i frysskåpet. Vänta tills den svalnat.
- Lagra fryst mat; följ alltid informationen på förpackningen om hur länge man kan lagrhålla maten. Finns inte information om detta, se kokboken.
- Köpt fryst mat ; kontrollera att maten ej tinat och att förpackningen är hel.
- Fryst mat ska transporteras så att den ej tinar och att kortast möjliga tid flyter mellan infrysningarna.
- Om förpackning har mycket rimfrost på sig eller ser svullen ut bör man ej använda maten. Kassera.
- Lagringstid är beroende på rumstemperatur, termostattinställning och hur ofta dörren öppnas. Överskrid aldrig max lagringstid.

Notera; Att öppna dörren direkt efter att man stängt den är inte så lätt. Detta är inget fel utan beror på tryckskillnader. Efter utjämning går det åter lätt.

DEL - 4 RENGÖRNING OCH SKÖTSEL

- Se till att du kopplat bort apparaten från vägguttaget innan du börjar rengöra.
- Rengör inte apparaten genom att hälla vatten i den.
- Du kan torka de inre och yttre delarna av apparaten genom att använda varmt såpvatten tillsammans med en mjuk trasa eller svamp.
- Ta ur delarna en och en och rengör dem med såpvatten. Diska dem inte i diskmaskin.
- Använd inga slipande rengöringsmedel, lösningsmedel eller diskmedel, aldrig brandfarliga material, brännbart material, eller smältande material såsom tinner, bensin eller syra för rengöringsändamål.
- Rengör kondensatorn (på baksidan av apparaten) med borste en gång om året för att förhindra energiförlust och för ökad prestanda.

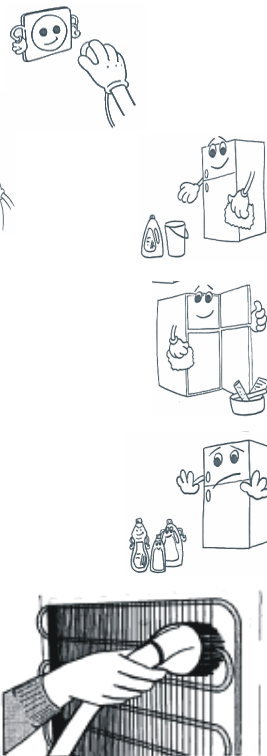

SE TILL ATT APPARATEN ÄR BORTKOPPLAD FRÅN VÄGGUTTAGET.

Avfrostning

Kylskåp

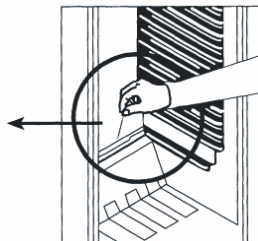
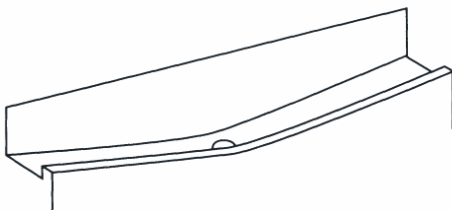

- Avfrostning sker automatiskt. Vattnet leds till behållare ovanför kompressor där det avdunstar.
- Vattenränna och avloppsrör för avfrostningsvattnet måst hållas rena och öppna. Avfrostningen fungerar ej annars.

Frysskåp;

Frysacket måste manuellt avfrostas, minst 2 gånger per år.

Inför avfrostningen;

- Förvaras matvaror i frysacket är det god idé att dagen innan avfrostningen öka kylan till max för att matvarorna ska bli så kalla som möjligt.
- Vira in maten i tidningar eller liknande så att den ej tinar under avfrostningen.
- Stäng av kylskåpet.
- Placera en stor skål med varmt vatten inne i skåpet så påskyndar man avfrostningen.
- Låt dörren stå på glänt.
- Torka rent inne i skåpet, sätt tillbaka pluggen efter avslutad avfrostning, starta skåpet igen och låt det gå på kallaste läge första dygnet efter avfrostningen.

Byte av glödlampa

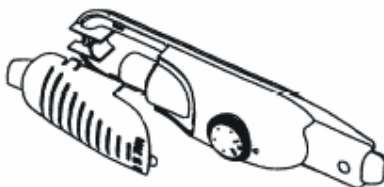

Byte av glödlampa i kylskåpet;

1. Drag ut nätsladden.
2. Tryck samman hakarna och ta bort skyddskåpan.
3. Byt lampa till samma sort (max 15W).
4. Sätt tillbaka lampkåpan och anslut kylskåpet efter 5 min.

DEL 5. TRANSPORT OCH FLYTT AV SKÅP

Transport och flytt av skåp

- Bästa förpackning är det emballage som skåpet kom i. Försök att återanvända.
- Under transport ska skåpet surras med surrningsband eller rep.
- Innan flytt sker ska lösa delar inne i skåpet tejpas fast så dessa ej skakar loss eller skadas.

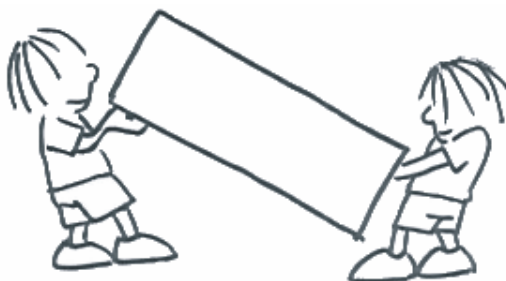

Ändra dörrhängning (På vissa modeller)

Behöver du ändra dörrhängning, kontakta lokal service för hjälp.

DEL 6. INNAN DU RINGER EFTER SERVICE

Om kylskåpet inte fungerar tillfredsställande kan detta bero på ett mindre fel. Kontrollera följande punkter innan du ringer service.

Kylskåpet fungerar ej.

Kontrollera att;

- Finns ström i uttaget ?
- Har proppen gått ?
- Är termostaten i läge « 0 » ?
- Är vägguttaget trasigt ? Prova med annan elektrisk apparat.

Kylskåpet fungerar ej tillfredsställande.

Kontrollera att ;

- Har du för mycket « varma » varor i kylskåpet ?
- Är dörren riktigt stängd ?
- Är gallret på baksidan dammigt ?
- Är ventilationen tillräcklig runt skåpet ?

Oljud;

Kylmedlet cirkulerar i kylskåpet och skapar ett visst ljud, även bubblande ljud då kompressor stannat. Detta är normalt. Om ljudet skulle förändras kontrollera ;

- Kylskåpet står stadigt.
- Att kylskåpet står fritt och inte lutar mot något (vägg).
- Tillbehör, varor inne i skåpet vibrerar. Flytta om.

Vatten på botten;

Kontrollera att ;

Dräneringshålet i avfrosthållrännan kan vara blockerat. Rengör.

Är apparaten tillräckligt kall;

Apparaten har designats för att fungera i normal rumstemperatur i enlighet med den klasstandard som uppges på informationsetiketten. Användning av apparaten i miljöer vars temperaturvärden inte överensstämmer med de som uppges på etiketten rekommenderas inte.

<i>Klimatklass</i>	<i>Rumstemperatur (°C)</i>
T	Mellan 16 och 43 (°C)
ST	Mellan 16 och 38 (°C)
N	Mellan 16 och 32 (°C)
SN	Mellan 10 och 32 (°C)

(*) Uppfyller standarderna TS EN ISO 15502, Tropisk klass har definierats endast för rumstemperaturer mellan 16°C och 43°C.

VIKTIG INFORMATION:

- I händelse av plötsligt strömavbrott eller att kontakten dras ut ur eluttaget kan kompressorskyddsfunktionen aktiveras då gasen i kylsystemet ännu inte är balanserad. 5 minuter senare kommer din apparat att starta normalt igen; detta är inget att oroa sig för.
- Om du inte använder din apparat under en längre tid (till exempel under sommarsemetern), koppla då ur apparaten från eluttaget. Rengör apparaten enligt beskrivningarna i Del 4 och lämna dörren öppen för att undvika uppkomsten av fukt och dålig lukt.

DEL 7. CYLINDAS ENERGISPARTIPS

- 1– Låt mat och dryck kylas av utanför apparaten.
- 2– Placera maten i kylskåpsutrymmet vid upptining av frusen mat. Den låga temperaturen hos den frusna maten hjälper till att kyla kylskåpsutrymmet när maten tinar upp. Vilket ger en energibesparing. Om den frusna maten tas ut orsakar den ett slöseri med energi.
- 3– Vid inställning av drycker och flytande föda måste de täckas över. I annat fall ökar fuktigheten i apparaten. Vilket medför att funktionstiden blir längre. Att täcka över drycker och flytande föda hjälper också till att bevara lukt och smak.
- 4– Öppna och stäng apparatens dörr så snabbt som möjligt vid inställning av mat och dryck.
- 5– Låt locken vara på i apparaten för varje utrymme med annan temperatur. (grönsaks-, kylfack, osv).
- 6– Rengör emellanåt apparatens baksida med en dammsugare eller målarpensel för att förhindra en ökad energiförbrukning.

DEL 8. KYLSKÅPETS OLIKA DELAR

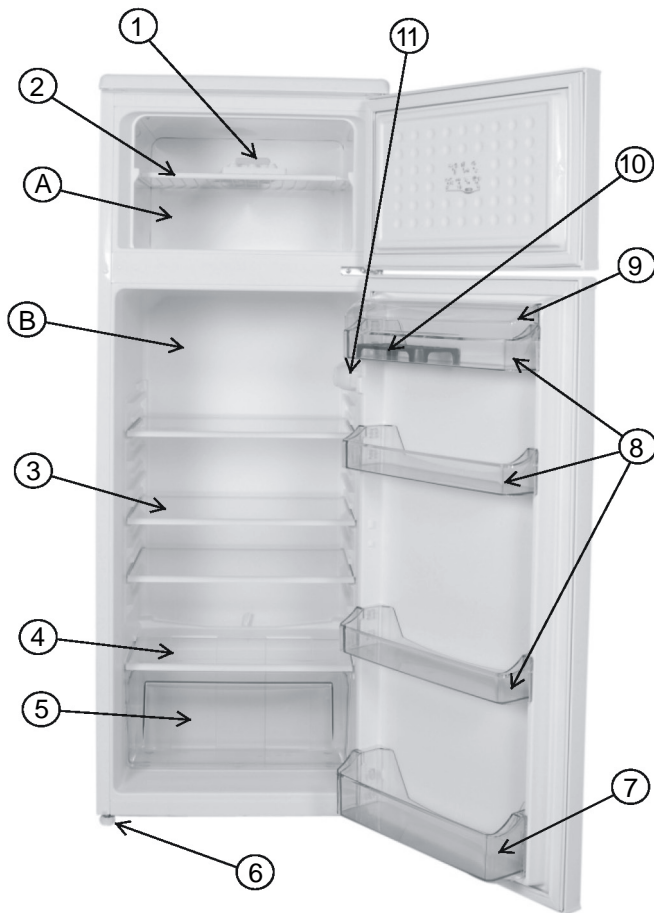

Den här presentationen är endast till i informationssyfte för enhetens delar.
Delarna kan variera beroende på modell.

A) FRYSSKÅP

B) KYLSKÅP

- 1) ISBRICKA
- 2) FRYSHYLLA
- 3) KYLSKÅPSHYLLA
- 4) GLASHYLLA
- 5) GRÖNSAKSLÅDA

- 6) JUSTERBARA FÖTTER
- 7) FLASKHYLLA
- 8) SMÖR/OSTHYLLA
- 9) SMÖR/OST KÅPA
- 10) ÄGGHÅLLARE
- 11) TERMOSTAT

Montering & Demontering av dörr

A- Ändra dörröpphängning till höger sida.

1- Ta bort täckbrickor på frysluckan. Skruva loss dom teå skruvar son sitter i mellangångjärnet. (Fig. 1)

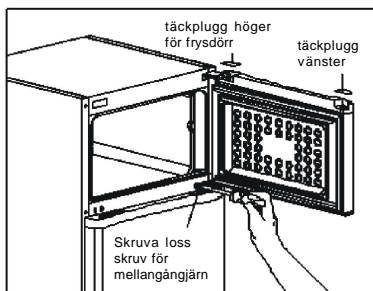

Fig. 1

2- Demontera kyldörr och frysdörr från skåpet genom att dra den mot dig tillsammans med mellan gångjärnet. (Fig. 2)

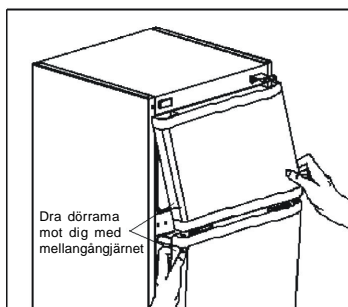

Fig. 2

3- Lägg försiktigt ned skåpet på vänster sida. Demontera skåpets fötter skruva loss bottengångjärnet. (Fig. 3.1) Skruva loss gångjärnspinnen och skruva in den i nästa hål. (Fig. 3.2) Skruva tillbaka gångjärnet på vänster sida av kylskåpet. Skruva fast bägge fötterna.

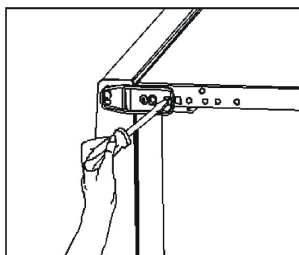

Fig. 3.1

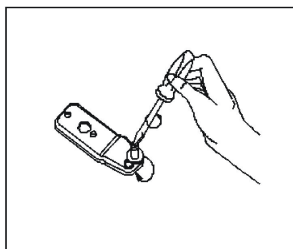

Fig. 3.2

- 4- Ta bort dom två täckbrickorna på mellanfästet. Skruva loss skruvarna för övre gångjärn. Ta bort den vänstra täckpluggen på vänster sida. Ta bort täckplugg (stor) för mellangångjärn på den högra sidan. (Fig. 4)

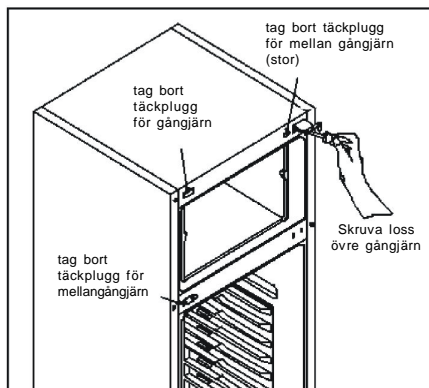

Fig. 4

- 5- Skruva loss skruven för övre gångjärns tapp. Vänd tappens 180°, skruva sedan dit den på övre gångjärn igen (Fig. 5).

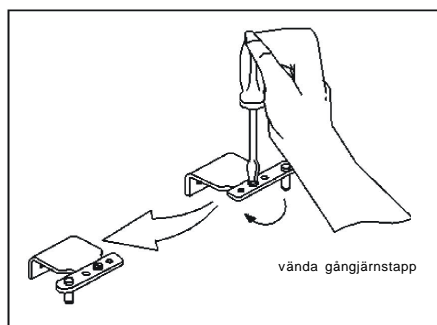

Fig. 5

- 6- Montera övre gångjärn på vänster sida (Fig. 6). Placera dom två täckpluggarna för mellan gångjärn till höger om gångjärnsfästet (Du hittar dom nya pluggarna i påsen för manualen). Placera täckplugg för mellangångjärnet på vänster sida (du hittar dom i påsen för manuelen). Placera täckplugg för övre gångjärn på höger sida (Du hittar täckplugg för övre gångjärn i påsen för manualen).

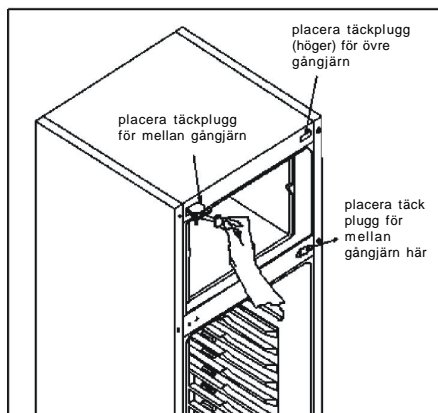

Fig. 6

7- Flytta täckpluggen från högra hålet till det vänstra enl bild (Fig. 7) (Täckplugg finns i manualpåsen). Flytta den nedre täckplugg och placera den i vänstra hålet enl bild (Fig. 6)

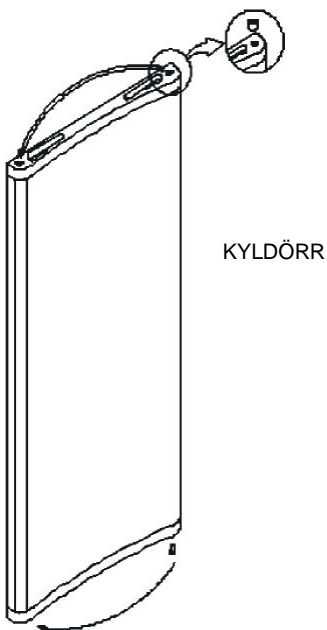

Fig. 7

8- Ta bort övre täckplugg och stoppa den i vänster hål (Fig. 8). Skruva loss och ta bort dörrstopp för frysdörr (höger sida). Montera dörr stopp (vänster) på vänster sida (Fig. 8). Dörrstopp (vänster) i "manuelpåsen"

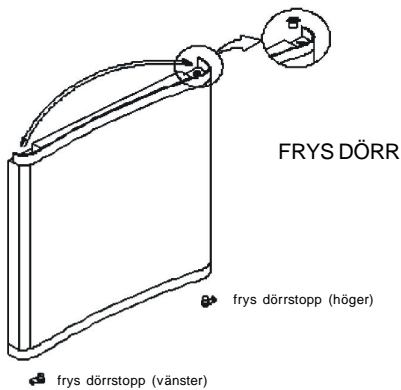

Fig. 8

9- Vänd mellangångjärnet 180°! montera frysdörr och dörr med mellangångjärn (Ovänd montering enl Fig. 2). Skruva dit mellangångjärnet med skruvarna (Fig. 9). Och sätt tillbaka täckpluggarna.

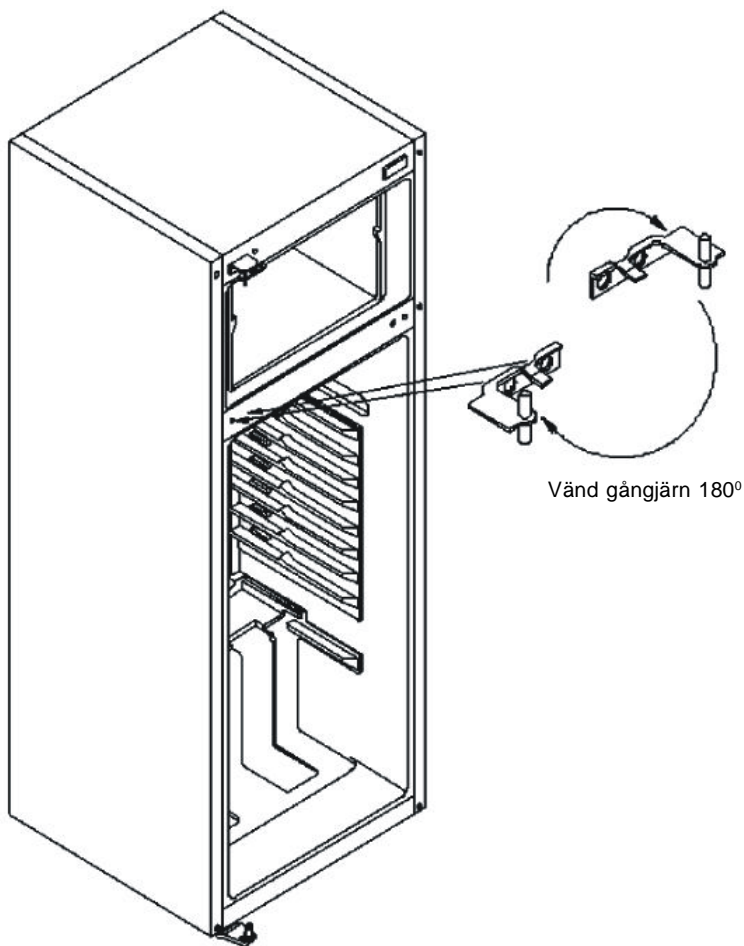

Fig. 9



service

- Kontakta cylinda.se/service
- Vi finns i hela landet
- Telefon 0771-25 25 00 (endast lokaltaxa)

uppge

- Maskintyp
- Problembeskrivning
- Serienummer
- Namn och adress
- Inköpsdatum
- Ditt telefonnummer

Våra tekniker är specialutbildade på Cylindaprodukter och vi använder bara originalreservdelar.

Elektroskandia AB, Cylinda, 191 83 Sollentuna

Cylinda
år efter år
52069154