



XH507BF

DA	Brugsanvisning Kogesektion	2
EN	User Manual Hob	21
FI	Käyttöohje Keittotaso	41
IS	Notendaleiðbeiningar Helluborð	61
NO	Bruksanvisning Platetopp	80
SV	Bruksanvisning Inbyggnadshäll	99



Velkommen til Electrolux! Tak, fordi du valgte vores produkt.



Få råd om brug, brochurer, fejlfinding, service- og reparationsinformation:
www.electrolux.com/support

Ret til ændringer uden varsel forbeholdes.

INDHOLDSFORTEGNELSE

1. OM SIKKERHED.....	2
2. SIKKERHEDSANVISNINGER.....	4
3. INSTALLATION.....	6
4. PRODUKTBEKRIVELSE.....	7
5. DAGLIG BRUG.....	9
6. TIPS OG RÅD.....	14
7. VEDLIGEHOLDELSE OG RENGØRING.....	16
8. FEJLFINDING.....	17
9. TEKNISKE DATA.....	19
10. ENERGIFORBRUG.....	19
11. MILJØHENSYN.....	20

1. ⚠ OM SIKKERHED

Læs brugsanvisningen grundigt, før apparatet installeres og tages i brug. Producenten påtager sig intet ansvar for eventuelle skader, der er resultatet af forkert installation eller brug. Opbevar altid brugsanvisningen på et sikkert og tilgængeligt sted til senere opslag.

1.1 Sikkerhed for børn og sårbare personer

- Apparatet må kun bruges af børn fra 8 år og opefter samt af personer med nedsat fysisk, sensorisk eller psykisk funktionsevne, eller som mangler den nødvendige erfaring eller viden, hvis de er under opsyn eller er blevet instrueret i at bruge apparatet på en sikker måde samt forstår de farer, det indebærer. Børn under 8 år og personer med omfattende og komplekst handicap skal holdes på afstand af apparatet, medmindre de overvåges konstant.
- Børn skal holdes under opsyn for at sikre, at de ikke leger med apparatet.

- Opbevar al emballage utilgængeligt for børn, og bortskaf det korrekt.
- ADVARSEL: Ovnen og de tilgængelige dele bliver meget varme under brug. Lad ikke børn og husdyr komme tæt på apparatet, mens det er i brug, eller når det køler af.
- Hvis apparatet har en børnesikring, skal den aktiveres.
- Børn må ikke udføre rengøring og vedligeholdelse på produktet uden opsyn.

1.2 Generel sikkerhed

- Dette produkt må kun anvendes til madlavning.
- Dette produkt er beregnet til brug i en enkelt hustand i et indendørs miljø.
- Dette produkt kan bruges på kontorer, hotelværelser, bed & breakfast værelser, stue- og gæstehuse og anden lignende indkvartering, hvor en sådan brug ikke overstiger (gennemsnitlig) brugsniveauer i hjemmet.
- ADVARSEL: Ovnen og de tilgængelige dele bliver meget varme under brug. Pas på ikke at røre varmelegemerne.
- ADVARSEL: Tilberedning med fedt eller olie, uden opsyn, kan være farligt og kan resultere i brand.
- Røg er et tegn på overophedning. Brug aldrig vand til at slukke madlavningsbranden. Sluk for produktet, og dæk flammer med f.eks. et brandtæppe eller et låg.
- ADVARSEL: Produktet må ikke forsynes gennem en ekstern kontaktnordning, som f.eks. en timer, eller være sluttet til et kredsløb, der regelmæssigt tændes og slukkes af et forsyningsværk.
- FORSIGTIG: Tilberedningsprocessen skal overvåges. En kortvarig tilberedning skal overvåges kontinuerligt.
- ADVARSEL: Fare for brand: Opbevar ikke genstande på kogepladen.
- Læg ikke metalgenstande som knive, gafler, skeer og grydelåg på kogepladen, da de kan blive meget varme.
- Brug ikke produktet, inden det monteres i den indbyggede struktur.

- Brug ikke vandspray eller damp til at rengøre produktet.
- Efter brug skal produktet slukkes med funktionsvælgeren - stol ikke på gryderegistreringen.
- **ADVARSEL:** Hvis overfladen er revnet, skal du slukke for produktet for at undgå risiko for elektrisk stød. Hvis produktet er tilsluttet lysnettet direkte ved hjælp af en samledåse, skal du fjerne sikringen for at afbryde produktet fra strømforsyningen. Kontakt i begge tilfælde et autoriseret servicecenter.
- Hvis strømledningen er beskadiget, skal den af sikkerhedsgrunde udskiftes af producenten, det autoriserede servicecenter eller en tekniker med tilsvarende kvalifikationer.
- **ADVARSEL:** Brug kun beskyttelseskærme til kogesektionen, som er designet af producenten af produktet, eller som er angivet af producenten af produktet i brugsanvisningen som egnede til brug, eller beskyttelseskærme, som er indbygget i produktet. Brug af uegnede afskærmninger kan medføre uheld.

2. SIKKERHEDSANVISNINGER

2.1 Installation

ADVARSEL!

Apparatet må kun installeres og tilsluttes af en sagkyndig.

ADVARSEL!

Risiko for personskade eller beskadigelse af apparatet.

- Fjern al emballagen.
- Undlad at installere eller bruge et beskadiget apparat.
- Følg installationsvejledningen, der følger med apparatet.
- Mindsteafstanden til andre apparater og enheder skal overholdes.
- Vær altid forsigtig, når du flytter apparatet, da det er tungt. Brug altid sikkerhedshandsker og lukket fodtøj.

- Forsegl snitfladerne med et tætningsmiddel for at forhindre fugt i at forårsage ekspansion.
- Beskyt apparatets bund mod damp og fugt.
- Montér ikke apparatet ved siden af en dør eller under et vindue. Dette for at undgå, at der falder varmt kogegrej ned fra apparatet, når døren eller vinduet åbnes.
- Hvert apparat har køleblæsere i bunden.
- Hvis apparatet installeres over en skuffe:
 - Opbevar ikke små stykker eller ark papir, som kan blive suget ind, da de kan ødelægge køleblæserne eller skade kølesystemet.
 - Hold en afstand på mindst 2 cm mellem hvidevarens bund og dele, som opbevares i skuffen.
- Fjern eventuelle separationspaneler, som er monteret i skabet under apparatet.

2.2 El-forbindelse

ADVARSEL!

Risiko for brand og elektrisk stød.

- Alt elektrisk skal tilsluttes af en kvalificeret elektriker.
- Apparatet skal jordes.
- Inden hårde hvidevarer serviceres, skal du sørge for, at de er koblet fra strømforsyningen.
- Sørg for, at parametrene på typeskiltet er kompatible med netttilslutningens elektriske mærkeværdier.
- Sørg for, at hvidevaren er installeret korrekt. En løs eller forkert netledning eller stik (hvis relevant) kan gøre terminalen for varm.
- Brug den korrekte netledning.
- Netledningerne må ikke være viklet sammen.
- Sørg for, at der er installeret en stødbeskyttelse.
- Kablet skal forsynes med trækaflastning.
- Sørg for, at strømkablet eller stikket (hvis relevant) ikke får kontakt med den varme hårde hvidevare eller varmt kogegrej, når du tilslutter hvidevaren til en kontakt i nærheden.
- Brug ikke multistikadaptere og forlængerledninger.
- Sørg for ikke at beskadige netstikket (hvis relevant) eller strømkablet. Kontakt vores autoriserede servicecenter eller en elektriker, hvis en beskadiget ledning skal udskiftes.
- Beskyttelsen mod elektrisk stød fra strømførende og isolerede dele skal fastgøres, så den ikke kan fjernes uden værktøj.
- Sæt først netstikket i stikkontakten ved installationens afslutning. Sørg for, at der er adgang til elstikket efter installationen.
- Hvis stikkontakten er løs, må du ikke sætte netstikket i.
- Undgå at slukke for apparatet ved at trække i netledningen. Tag altid selve netstikket ud af kontakten.
- Brug kun korrekte isoleringsenheder: Gruppeafbrydere, sikringer (sikringer med skruegevind skal tages ud af fatningen), fejlstrømsrelæer og kontaktorer.

- Apparatets installation skal udføres med et isolationsudstyr, så forbindelsen til lysnettet kan afbrydes på alle poler. Isolationsudstyret skal have en brydeafstand på mindst 3 mm.

2.3 Brug

ADVARSEL!

Risiko for personskade, forbrændinger og elektrisk stød.

- Apparatets specifikationer må ikke ændres.
- Fjern al emballage, mærkning og beskyttelsesfilm (hvis relevant) inden første brug.
- Sørg for, at ventilationsåbningerne ikke er blokerede.
- Lad ikke apparatet være uden opsyn under drift.
- Indstil kogepladen til "slukket" hver gang efter brug.
- Læg ikke bestik eller grydelåg på kogezoneerne. De kan blive meget varme.
- Betjen ikke apparatet med våde hænder, eller når det har kontakt med vand.
- Brug ikke apparatet som arbejds- eller fræsætningsplads.
- Hvis overfladen på apparatet er revnet, skal du øjeblikkeligt afbryde apparatet fra strømforsyningen. Dette for at forhindre elektrisk stød.
- Brugere med en pacemaker skal holde en afstand på mindst 30 cm fra induktionskogezoneerne, når apparatet er i drift.
- Når du anbringer mad i varm olie, kan det sprøjte.
- Brug ikke aluminiumsfolie eller andre materialer mellem kogepladen og kogegrejet, medmindre andet er angivet af producenten af dette produkt.
- Brug kun tilbehør, der anbefales til dette produkt af producenten.

ADVARSEL!

Risiko for brand og eksplosion.

- Fedtstoffer og olie kan frigive brændbare dampe, når de opvarmes. Hold flammer eller opvarmede genstande væk fra

- fedtstoffer og olie, når du tilbereder mad med dem.
- De dampe, som meget varm olie udsender, kan forårsage selvantændelse.
- Brugt olie, der kan indeholde madrester, kan forårsage brand ved en lavere temperatur end olie, der bruges første gang.
- Læg ikke brændbare produkter eller genstande, der er våde med brændbare produkter i nærheden af eller på apparatet.

⚠ ADVARSEL!

Risiko for beskadigelse af apparatet.

- Opbevar ikke varmt kogegrej på betjeningspanelet, så du undgår risikoen for forbrændinger.
- Læg ikke et varmt grydelæg på kogepladens glasoverflade.
- Lad ikke kogegrejet koge tørt.
- Pas på, at der ikke falder genstande eller kogegrej ned på kogepladen. Overfladen kan blive beskadiget.
- Tænd ikke for kogezoneerne med tomt kogegrej eller uden kogegrej.
- Kogegrej af støbejern eller med en beskadiget bund kan forårsage ridser på glasset eller glaskeramikken. Løft altid disse genstande op, når du skal flytte dem på kogepladen.

2.4 Vedligeholdelse og rengøring

- Rengør produktet jævnligt for at forhindre forringelse af overfladematerialet.
- Sluk for produktet, og lad det køle af inden rengøring.

- Rengør produktet med en fugtig, blød klud. Brug kun neutralt rengøringsmiddel. Brug ikke slibende produkter, skuresvampe, opløsningsmidler eller metalgenstande, medmindre andet er angivet.

2.5 Service

- Kontakt det autoriserede servicecenter for at få repareret apparatet. Brug kun originale reservedele.
- Vedrørende lampe(r) i dette produkt og reservedelslamper, der sælges separat: Disse lamper er beregnet til at modstå ekstreme fysiske forhold i husholdningsapparater, såsom temperatur, vibration, fugt, eller er beregnet til at signalere information om apparatets driftsstatus. De er ikke beregnet til at blive brugt i andre apparater, og de er ikke velegnede til belysning af rum.

2.6 Bortskaffelse

⚠ ADVARSEL!

Risiko for personskaade eller kvælning.

- Kontakt din lokale kommune for at få oplysninger om, hvordan produktet bortskaffes på en korrekt måde.
- Tag stikket ud af kontakten.
- Klip kablet af tæt på produktet, og bortskaf det.

3. INSTALLATION

⚠ ADVARSEL!

Se kapitlerne om sikkerhed.

3.1 Inden installationen

Notér følgende oplysninger fra typeskiltet, før du installerer kogesektionen: Typeskiltet sidder i bunden af kogesektionen.

Serienummer

3.2 Indbygningskogesektioner

Brug først indbygningskogesektionerne, når kogesektionen er samlet i de korrekte indbygningsenheder og bordplader, der opfylder kravene.

3.3 Tilslutningskabel

- Kogesektionen leveres med tilslutningskabel

- For at udskifte det beskadigede strømkabel skal du bruge kabeltypen: H05V2V2-F som kan modstå en temperatur på 90 °C eller højere. Kontakt det autoriserede servicecenter. Tilslutningskablet må kun udskiftes af en kvalificeret elektriker.

3.4 Montering

Hvis du installerer kogepladen under en emhætte, bedes du se installationsvejledningen til emhætten for den minimale afstand mellem produkterne.

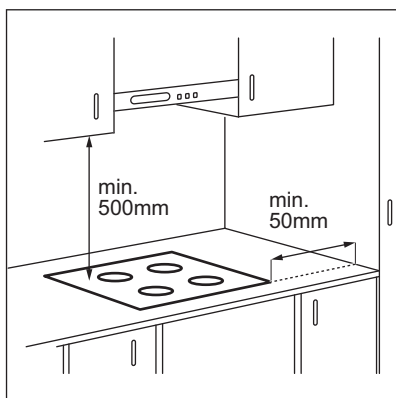

Hvis produktet installeres over en skuffe, kan kogepladens ventilation under

tilberedningsprocessen opvarme de ting, der ligger i skuffen.

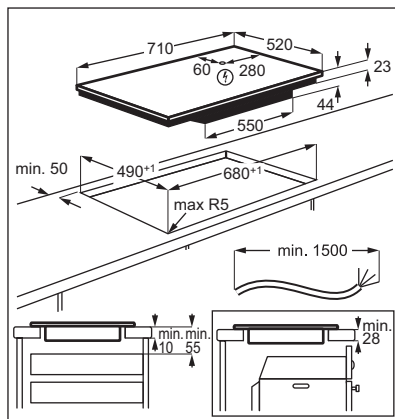

Find videovejledningen "Sådan installerer du din Electrolux induktionskogeplade - Montering ovenpå bordplade" ved at skrive det fulde navn, der er angivet på nedenstående grafik.



How to install your Electrolux Induction Hob - Worktop installation



4. PRODUKTBEKRIVELSE

4.1 Oversigt over kogepladens overflade

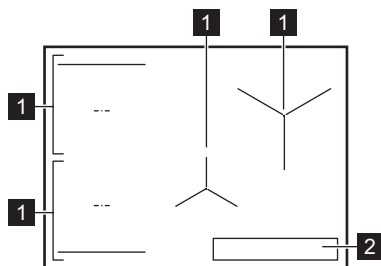

- 1 Induktionskogezone
- 2 Betjeningspanel

4.2 Betjeningspanelets layout

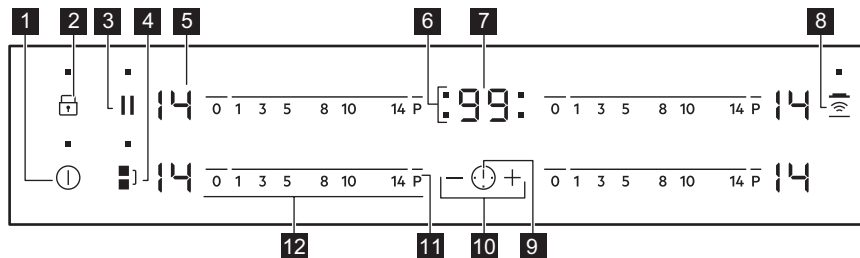

Brug sensorfelterne til at betjene apparatet. Display, kontrollamper og signaler viser de funktioner, der er i brug.

Sensorfelt	Funktion	Kommentar
1	Tænd / Sluk	Tænder / slukker for kogesektionen.
2	Lås / Børnesikring	Låser / låser op for betjeningspanelet.
3	Pause	Aktiverer / deaktiverer funktionen.
4	Bridge	Aktiverer / deaktiverer funktionen.
5 -	Display for varmetrin	Visning af varmetrinnet.
6 -	Kogezoneindikatorer for timer	Viser den kogezone, som du har tidsindstillet.
7 -	Timerdisplay	Viser tiden i minutter.
8	Hob²Hood	Aktiverer/deaktiverer funktionens manuelle tilstand.
9	-	Vælger kogezone.
10	-	Øger eller mindsker tiden.
11	PowerBoost	Aktiverer funktionen.
12 -	Betjeningspanel	Indstilling af et varmetrin.

4.3 Display for varmetrin

Display	Beskrivelse
	Kogezonen er slukket.
	Kogezonen er tændt.
	Pause er i brug.
	Automatisk opvarmning er i brug.

Display	Beskrivelse
	PowerBoost er i brug.
+ tal	Der er en funktionsfejl.
	OptiHeat Control (3-trins restvarmeindikator): Tilbereder stadig/holde varm/restvarme.
	Lås / Børnesikring er i brug.
	Uegnet eller for lille kogegrej, eller der står intet kogegrej på kogezone.
	Automatisk slukning er i brug.

5. DAGLIG BRUG

ADVARSEL!

Se kapitlerne om sikkerhed.

5.1 Aktivering og deaktivering

Tryk på i 1 sekund for at tænde eller slukke for kogesektionen.

5.2 Automatisk slukning

Funktionen slukker automatisk for kogesektionen, hvis:

- alle kogezone deaktiveres,
- du ikke indstiller varmetrinnet, når kogesektionen er aktiveret,
- du spilder noget, eller lægger noget på betjeningspanelet i mere end 10 sekunder (en gryde/pande, en klud osv.). Der udsendes et lydssignal, og kogesektionen slukkes. Fjern genstanden, eller rengør betjeningspanelet.
- kogesektionen bliver for varm (f.eks. når sovsegyden koger tør). Lad kogezone køle af, før du bruger kogepladen igen.
- Du bruger forkert kogegrej. Symbolet vises, og efter 2 minutter slukkes kogezone automatisk.
- du behøver ikke deaktivere en kogezone eller ændre varmetrinnet. Efter et stykke tid tændes , og kogesektionen slukkes.

Forholdet mellem varmetrinnet og tiden efter, at kogesektionen deaktiveres:

Varmetrin	Kogesektionen deaktiveres efter
1 - 3	6 timer
4 - 7	5 timer
8 - 9	4 timer
10 - 14	1,5 time

5.3 Varmetrin

Sådan indstilles eller ændres varmetrinnet:

Tryk på betjeningspanelet ved det korrekte varmetrin, eller bevæg din finger langs betjeningspanelet, indtil du når det ønskede varmetrin.

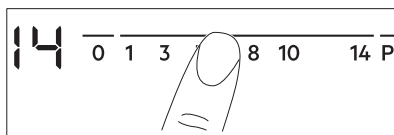

5.4 OptiHeat Control (3-trins restvarmeindikator)

ADVARSEL!

Så længe kontrollampen er tændt, er der risiko for forbrænding fra restvarme.

Induktionskogezone producerer den varme, der er nødvendig til madlavningen, i selve kogegrejets bund. Den keramiske kogeplade opvarmes af varmen fra kogegrejet.

Kontrollamperne tændes, når en kogezone er varm. Kontrollamperne viser niveauet af restvarme for kogezoneerne, du bruger:

 - fortsæt madlavning,

 - holde varm,

 - restvarme.

Kontrollampen kan også vises:

- for de tilstødende kogezone, selv hvis du ikke bruger dem,
- når varmt kogegrej står på kold kogezone,
- når kogepladen er slukket, men kogezoneen stadig er varm.

Kontrollampen forsvinder, når kogezoneen er kølet af.

5.5 Brug af kogezoneerne

Sæt kogegrejet i midten af den valgte kogezone. Induktionskogezone tilpasser sig automatisk til størrelsen af kogegrejets bund.



For optimal varmeoverførsel skal du bruge kogegrej med en bunddiameter, der svarer til kogezoneens størrelse (dvs. den maksimale kogegrejsdiameter i "Tekniske data" > "Specifikation for kogezone"). Sørg for, at kogegrejet er velegnet til induktionskogesektioner. Få flere oplysninger om typer af kogegrej i "Råd og tips".

Du kan bruge stort kogegrej placeret på to kogezone samtidigt. Kogegrejet skal dække midten af begge zoner, men må ikke overskride områdemarkeringen. Hvis kogegrejet er placeret mellem de to midtersektioner, aktiveres Bridge funktionen ikke.

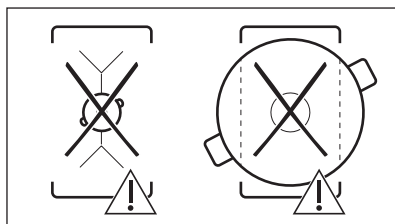
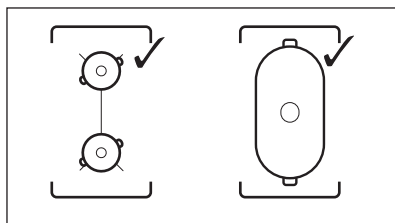

5.6 Bridge



Funktionen virker, når gryden dækker midten af de to zoner. For yderligere oplysninger om korrekt placering af kogegrej henvises til "Brug af kogezone".

Funktionen forbinder to kogezone i venstre side, så de fungerer som én samlet.

Vælg først det ønskede varmetrin for den ene af kogezoneerne i venstre side.

Sådan aktiveres funktionen: Tryk på . Tryk på en af betjeningssensorerne for at indstille eller skifte varmetrin.

Sådan slås funktionen fra: Tryk på . Kogesektionerne fungerer uafhængigt.

5.7 Automatisk opvarmning

Brug funktionen til at opnå et ønsket varmetrin på kortere tid. Når funktionen er slået til, kører kogezoneen ved det højeste varmetrin i starten og fortsætter derefter med at køre ved det ønskede varmetrin.



For at aktivere funktionen skal kogezoneen være kold.

Sådan aktiveres funktionen for en

kogezone: Tryk på **P** (**P** tændes). Tryk derefter straks et ønsket varmetrin. Efter 3 sekunder tændes **R**.

Sådan deaktiveres funktionen: Ændr varmetrinnet.

5.8 PowerBoost

Funktionen tilføjer ekstra effekt til induktionszonerne. Funktionen kan aktiveres, så den kun fungerer som induktionszone i et begrænset stykke tid. Når tiden er gået, stilles induktionszonen automatisk tilbage til det højeste varmetrin.



Se kapitlet "Tekniske data".

Sådan aktiveres funktionen for en

kogezone: Tryk på **P**. **P** lyser.

Sådan slår du funktionen fra: Skift varmetrinnet.

5.9 Timer

• Nedtællingstimer

Du kan bruge denne funktion til at indstille længden af en enkelt tilberedning.

Indstil først varmetrinnet til kogezonen og derefter funktionen.

Sådan indstilles kogezonen: Tryk en eller flere gange på **⌚**, til kontrollampen for en kogezone vises.

Sådan aktiveres funktionen: Tryk på **+** på timeren for at indstille tiden (00 - 99 minutter). Når kontrollampen for kogezonen begynder at blinke, er nedtællingen begyndt.

Sådan vises den resterende tid: Tryk på **⌚** for at indstille kogezonen. Lampen for kogezonen begynder at blinke. Displayet viser resttiden.

Sådan ændres tiden: Tryk på **⌚** for at indstille kogezonen. Tryk på **+** eller **-**.

Sådan slår du funktionen fra: Tryk på **⌚** for at indstille kogezonen, og tryk derefter på

-. Uret tæller ned til **00**. Lampen for kogezonen forsvinder.



Når nedtællingen ender, udsendes der et lydssignal, og **00** blinker. Kogezonen slukkes.

Sådan stoppes lyden: Tryk på **⌚**.

• CountUp Timer

Du kan bruge denne funktion til at holde øje med, hvor længe kogezonen er tændt.

Sådan indstilles kogezonen: Tryk en eller flere gange på **⌚**, til kontrollampen for en kogezone vises.

Sådan aktiveres funktionen: Tryk på **-** på timeren. **UP** vises. Når kontrollampen for kogezonen begynder at blinke, er tællingen begyndt. Displayet skifter mellem **UP** og den forløbne tid (i minutter).

Sådan får du vist, hvor længe kogezonen er tændt: Tryk på **⌚** for at indstille kogezonen. Lampen for kogezonen begynder at blinke. Displayet viser, hvor længe zonen har været tændt.

Sådan slår du funktionen fra: Tryk på **⌚** og derefter på **+** eller **-**. Lampen for kogezonen forsvinder.

• Minutur

Du kan bruge denne funktion, når kogesektionen er tændt, og kogezonerne kan ikke betjenes. Displayet viser varmetrinnet **R**.

Sådan aktiveres funktionen: Tryk på **⌚** og tryk derefter på timerens **+** eller **-** for at indstille tiden. Når tiden er gået, udsendes der et lydssignal, og **00** blinker.

Sådan stoppes lyden: Tryk på **⌚**.



Funktionen påvirker ikke betjeningen af kogezonerne.

5.10 Pause

Denne funktion indstiller alle kogezoneer i brug til det laveste varmetrin.

Når funktionen er i drift, er alle andre symboler på betjeningspanelet låst.

Funktionen standser ikke timerfunktionen.

1. **Aktiver funktionen ved at trykke på** . tændes. Varmetrinnet sænkes til 1.
2. **Deaktiver funktionen ved at trykke på** .

Det forrige varmetrin vises.

5.11 Lås

Betjeningspanelet kan låses, mens kogezoneerne er aktive. Det forhindrer utilsigtet ændring af varmetrinnet.

Indstil først varmetrinnet.

Sådan aktiveres funktionen: Tryk på . tændes i 4 sekunder. Timeren forbliver tændt.

Sådan slår du funktionen fra: Tryk på . Det forrige varmetrin aktiveres.



Når du slukker for kogesektionen, deaktiverer du også denne funktion.

5.12 Børnesikring

Funktionen hindrer utilsigtet betjening af kogesektionen.

Sådan aktiveres funktionen: Tænd for kogesektionen med . Indstil ikke et varmetrin. Tryk på i 4 sekunder. tændes. Sluk for kogesektionen med .

Sådan slår du funktionen fra: Tænd for kogesektionen med . Indstil ikke et varmetrin. Tryk på i 4 sekunder. tændes. Sluk for kogesektionen med .

Sådan tilsidesættes funktionen til en enkelt tilberedning: Tænd for kogesektionen med . tændes. Tryk på i 4 sekunder. **Indstil varmetrinnet inden 10 sekunder.** Kogesektionen kan betjenes. Når du tænder

for kogesektionen med , aktiveres funktionen igen.

5.13 OffSound Control (Deaktivering og aktivering af lyd)

Sluk for kogesektionen. Tryk på i 3 sekunder. Displayet tændes og slukkes. Tryk på i 3 sekunder. eller tændes. Tryk på på timeren for at vælge ét af følgende:

- - lyden er slukket
- - lyden er tændt

Vent, indtil kogesektionen slukkes automatisk, for at bekræfte dit valg.

Når funktionen er indstillet til , kan du kun høre lyd, når:

- du trykker på
- Minutur tæller ned
- Nedtællingstimer tæller ned
- du anbringer noget på betjeningspanelet.

5.14 Effektstyring

Hvis flere zoner er aktive, og den brugte effekt overskrider strømbegrænsningen, fordeler denne funktion den tilgængelige effekt mellem alle kogezoneer (tilsluttet til samme fase). Kogesektionen styrer varmeindstillingerne for at beskytte sikringerne i huset.

- Kogezonerne grupperes efter placering og antal faser i kogesektionen. Hver fase har en maksimal elektrisk belastning (3700 W). Hvis kogesektionen når grænsen for den maksimalt tilgængelige effekt inden for én fase, reduceres effekten af kogezonerne automatisk.
- Varmetrinnet for den valgte kogezone prioriteres altid. Den resterende effekt fordeles mellem de tidligere aktiverede kogezoneer i modsat rækkefølge af valg.
- Varmetrinsvisningen af de reducerede zoner skifter mellem det første valgte varmetrin og den reducerede varmetrin.
- Vent, indtil displayet holder op med at blinke eller reducerer varmetrinnet for den valgte kogezone. Kogezonerne fortsætter med at køre med det reducerede varmetrin. Skift om nødvendigt varmetrin for kogezonerne manuelt.

Se illustrationen for mulige kombinationer, hvor effekten kan fordeles mellem kogezoneerne.

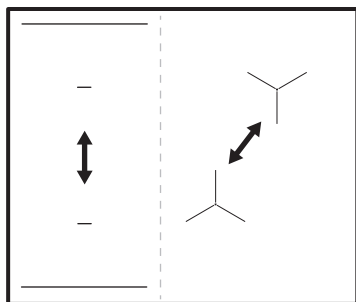

5.15 Hob²Hood

Det er en avanceret automatisk funktion, som forbinder kogepladen med en særlig emhætte. Både kogepladen og emhætten har en infrarød signalkommunikator. Blæserens hastighed defineres automatisk på basis af indstilling og temperatur på det varmeste kogegrej på kogepladen. Du kan også betjene blæseren manuelt fra kogepladen.

i På de fleste emhætter er fjernbetjeningssystemet som standard slået til. Hvis den er deaktiveret, skal du aktivere den, før du bruger funktionen. Få flere oplysninger i vejledningen til emhætten.

Automatisk betjening af funktionen

For at betjene funktionen skal den automatiske tilstand indstilles til H1 – H6. Kogepladen er oprindeligt indstillet til H5. Emhætten reagerer, når du betjener kogepladen. Kogepladen registrerer automatisk kogegrejets temperatur og justerer blæserens hastighed.

Automatiske tilstande

	Automatisk belysning	Kogning ¹⁾	Stegning ²⁾
H0	Fra	Fra	Fra
H1	Til	Fra	Fra

	Automatisk belysning	Kogning ¹⁾	Stegning ²⁾
H2 3)	Til	Blæserhastighed 1	Blæserhastighed 1
H3	Til	Fra	Blæserhastighed 1
H4	Til	Blæserhastighed 1	Blæserhastighed 1
H5	Til	Blæserhastighed 1	Blæserhastighed 2
H6	Til	Blæserhastighed 2	Blæserhastighed 3

- 1) Kogepladen registrerer kogeprocessen og aktiverer blæserhastigheden i overensstemmelse med den automatiske tilstand.
- 2) Kogepladen registrerer stegeprocessen og aktiverer blæserhastigheden i overensstemmelse med den automatiske tilstand.
- 3) Denne tilstand aktiverer blæseren og lyset og afhænger ikke af temperaturen.





Ændring af automatisk tilstand

1. Sluk for kogepladen.
2. Tryk på **1** i 3 sekunder. Displayet tændes og slukkes.
3. Tryk på **2** i 3 sekunder.
4. Tryk **!** på et par gange, indtil **H** tændes.
5. Tryk **+** på timeren for at vælge en automatisk tilstand.

i For at betjene emhætten direkte på emhættepanelet skal du deaktivere den automatiske tilstand.

i Når du afslutter tilberedningen og slukker for kogepladen, kører emhættens blæser stadig i et stykke tid. Efter dette tidsrum deaktiverer systemet automatisk blæseren og forhindrer en utilsigtet aktivering af blæseren i de næste 30 sekunder.

Manuel betjening af blæserhastigheden

Du kan også betjene funktionen manuelt. Det gøres ved at trykke på , når kogepladen er tændt. Dette deaktiverer den automatiske betjening af funktionen og giver dig mulighed for at ændre blæserhastigheden manuelt. Når du trykker på , hæves blæserhastigheden med et trin. Når du når et intensivt niveau og trykker på  igen, indstiller du blæserhastigheden til 0, hvilket deaktiverer emhætteblæseren. For at starte blæseren igen med blæserhastighed 1, tryk på .



Sluk og tænd igen for kogepladen for at aktivere funktionens automatiske betjening.

Aktivering af lyset

Du kan indstille kogepladen til automatisk at tænde lyset, når du aktiverer kogepladen. Det gøres ved at indstille den automatiske tilstand til H1 – H6.



Lyset på emhætten slukkes 2 minutter efter, at kogepladen er slukket.

6. TIPS OG RÅD



ADVARSEL!

Se kapitlerne om sikkerhed.

6.1 Kogegrej



Da induktionskogezone har et stærkt elektromagnetisk felt, skabes der hurtigt varme i kogegrejet.

Brug induktionskogezoneerne med egnet kogegrej.

- For at forhindre overophedning og forbedre zonerens ydeevne skal kogegrejet være så tykt og fladt som muligt.
- Sørg for, at pandens bund er ren og tør, inden den placeres på kogepladens overflade.
- Pas altid på med ikke at skubbe eller gnide kogegrejet mod glassets kanter og hjørner, da dette kan knække eller beskadige glasoverfladen.

Kogegrejets materiale

- **Korrekt:** støbejern, stål, emaljeret stål, rustfrit stål, sandwichbund (med en korrekt mærkning fra producenten).

- **Ikke korrekt:** aluminium, kobber, messing, glas, keramik, porcelæn.

Kogegrej er egnet til induktionskogeplader, hvis:

- vand hurtigt kommer i kog på en zone, der står på det højeste varmetrin.
- en magnet tiltrækkes af bunden af kogegrejet.

Kogegrejets mål

- Induktionskogezone tilpasser sig automatisk til størrelsen af kogegrejets bund. Se "Tekniske data" > "Specifikation af kogezone" for de korrekte mål på kogegrejet. Sæt kogegrejet i midten af den valgte kogezone.
- Effektiviteten af en kogezone er relateret til kogegrejets diameter. For optimal varmeoverførsel skal du bruge kogegrej med en bunddiameter, der svarer til kogezoneens størrelse (dvs. den maksimale kogegrejsdiameter i "Tekniske data" > "Specifikation for kogezone").
 - Kogegrej med en diameter, der er mindre end størrelsen på en given kogezone, modtager kun en del af den effekt, der genereres af kogezone, hvilket resulterer i langsommere opvarmning.
 - Af hensyn til sikkerheden og de optimale madlavningsresultater må

der ikke bruges større kogegrej end angivet i "Specifikation af kogezone". Undgå at stille kogegrejet tæt på betjeningspanelet under tilberedningen. Det kan påvirke betjeningspanelet eller aktivere kogepladens funktioner ved et uheld.



Se under "Tekniske data".

6.2 Lyde ved brug



Lydene er normale og betyder ikke, at der er noget galt. Lyde fra kogegrejet kan variere afhængigt af kogegrejets materiale og effektniveauet.

Lyde relateret til kogegrej:

- knitrende lyd: kogegrejet består af forskellige materialer (en sandwichstruktur).
- fløjtende lyd: du bruger en kogezone med et højt effektniveau, og kogegrejet er lavet af forskellige materialer (en sandwichkonstruktion).

- brummen: du bruger et højt effektniveau.
- Lyde relateret til kogeplader:**
- kliklyde: der sker en elektrisk omskiftning.
 - hvislen, summen: blæseren kører.
 - rytmisk lyd: Kogegrejet registreres.

6.3 Öko Timer (Eco-timer)

For at spare energi deaktiveres kogezonens varmelegeme, før nedtællingstimeren lyder. Forskellen i driftstid afhænger af varmetrinsniveau og længden af tilberedningen.

6.4 Forenklet tilberedningsvejledning

Sammenhængen mellem en zones varmeindstilling og dens strømforbrug er ikke lineær. Når du øger varmetrinnet, er det ikke proportionelt med forøgelsen af kogezonens strømforbrug. Det betyder, at en kogezone på middel varmetrin bruger under halvdelen af dens effekt.



Data i tabellen er kun vejledende.

Varmeindstillinger	Brug til at:	Tid (min.)	Råd
- 1	Hold tilberedt mad varm.	efter behov	Læg låg på kogegrejet.
1 - 3	Hollandaise sauce, smelt: smør, chokolade, husblas.	5 - 25	Rør rundt en gang imellem.
2 - 3	Tilbered: luftige omeletter, spejlæg.	10 - 40	Tilbered med låg.
3 - 5	Småkogning af ris- og mælkebaseerede retter, opvarmning af færdigretter.	25 - 50	Tilsæt mindst dobbelt så meget væske som ris, rør rundt i mælkebaseerede retter halvvejs i tilberedningen.
5 - 7	Lav stuede grøntsager, fisk, kød.	20 - 45	Tilsæt et par spiseskefulde vand. Kontrollér vandmængden under processen.
7 - 9	Damp kartofler og andre grøntsager.	20 - 60	Dæk bunden af gryden med 1-2 cm vand. Kontrollér vandniveauet under processen. Lad låget sidde på gryden.
7 - 9	Tilbered større mængder mad, sammenkogte retter og supper.	60 - 150	Op til 3 l væske plus ingredienser.

Varmeindstillinger	Brug til at:	Tid (min.)	Råd
9 - 12	Let stegning: schnitzler, cordon bleu (kalvekød), koteletter, frikadeller, pølser, lever, opbagte saucer, æg, pandekager, æbleskiver.	efter behov	Vend efter behov.
12 - 13	Kraftig stegning, brasede kartofler, tournedos, steaks.	5 - 15	Vend efter behov.
14	Kogning af vand, pasta, bruning af kød (gullasch, grydesteg), friturekogning af pommes frites.		
P	Kog store mængder vand. PowerBoost er aktiveret.		

6.5 Råd og tips til Hob²Hood

Gør følgende, når du betjener kogesektionen med funktionen:

- Beskyt emhættepanelet mod direkte sollys.
- Undgå at rette halogenlys mod emhættepanelet.
- Tildæk ikke kogepladens betjeningspanel.
- Afbryd ikke signalet mellem kogesektionen og emhætten (f.eks. med hånden, et håndtag til kogegrejet eller en høj gryde).
Se billedet.

Emhætten, der er vist herunder, er kun til illustrationsformål.

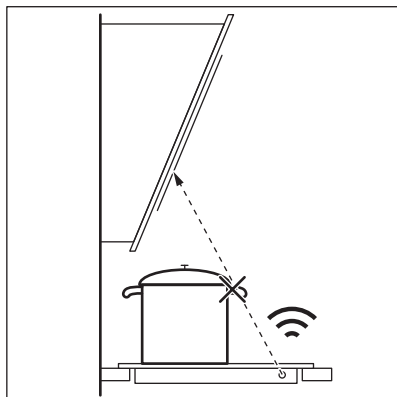

Andre fjernbetjente produkter kan blokere signalet. Brug ikke sådanne produkter i nærheden af kogesektionen, mens Hob²Hood er tændt.

Emhætter med Hob²Hood-funktion

For at finde det fulde sortiment af emhætter, der fungerer med denne funktion, henvises til vores forbrugerwebsite. Electrolux emhætter, der fungerer med denne funktion, skal have symbolet .

7. VEDLIGEHOLDELSE OG RENGØRING



ADVARSEL!

Se kapitlerne om sikkerhed.

7.1 Generelle oplysninger

- Rengør kogepladen efter hver brug.
- Brug altid kogegrej med en ren bund.

- Ridser eller mørke pletter på overfladen har ingen betydning for, hvordan kogepladen fungerer.
- Brug et specielt rengøringsmiddel til overfladen på kogepladen.
- Brug altid en skraber, der anbefales til kogeplader med glasoverflade. Brug kun skraberer som et ekstra værktøj til rengøring af glasset efter standardrengøringsproceduren.

⚠ ADVARSEL!

Brug ikke knive eller andre skarpe metalredskaber til at rengøre glasoverfladen.

7.2 Rengøring af

- **Fjern straks:** smeltet plastik, plastfolie, salt, sukker og mad med sukker, da det

ellers kan beskadige kogesektionen. Vær forsigtig og undgå forbrændinger. Brug en speciel kogepladeskraber på glasoverfladen i en spids vinkel og bevæg bladet hen over overfladen.

- **Når kogesektionen er tilstrækkeligt afkølet fjernes:** kalkringe, vandringe, fedtpletter, metallisk misfarvning. Rengør kogesektionen med en fugtig klud og et ikke-slibende opvaskemiddel. Tør kogesektionen af med en blød klud efter rengøring.
- **Fjern skinnende metallisk misfarvning:** Brug en opløsning af vand med eddike og rengør glasoverfladen med en klud.





8. FEJLFINDING

⚠ ADVARSEL!

Se kapitlerne om sikkerhed.

8.1 Hvad gør jeg, hvis ...

Problem	Mulig årsag	Afhjælpning
Kogepladen kan ikke tændes eller betjenes.	Kogepladen er ikke tilsluttet en strømforsyning, eller også er den tilsluttet forkert.	Kontrollér, om kogepladen er tilsluttet korrekt til strømforsyningen.
	Sikringen er sprunget.	Kontrollér, om sikringen er årsagen til fejlen. Kontakt en kvalificeret elektriker, hvis sikringen springer flere gange i træk.
	Du indstillede ikke varmetrinnet indenfor 10 sekunder.	Tænd for kogepladen igen, og indstil varmetrinnet på under 10 sekunder.
	Du har rørt ved to eller flere sensorfelter samtidigt.	Berør kun ét sensorfelt.
	Pause er i brug.	Se "Pause".
	Der er vand eller fedtstænk på betjeningspanelet.	Rengør betjeningspanelet.
Du kan høre en konstant biplyd.	Den elektriske tilslutning er forkert.	Kobl kogepladen fra strømforsyningen. Bed en autoriseret elektriker om at kontrollere installationen.

Problem	Mulig årsag	Afhjælpning
Der lyder et akustisk signal, og kogepladen slukkes. Der lyder et akustisk signal, når kogepladen slukkes.	Du har lagt noget på et eller flere sensorfelter.	Fjern genstanden fra sensorfelterne.
Kogepladen slukkes.	Du har lagt noget på sensorfeltet ①.	Fjern genstanden fra sensorfeltet.
Kontrollampen for restvarme tænder ikke.	Kogezonen er ikke varm, fordi den kun har været tændt i kort tid, eller også er sensoren beskadiget.	Kontakt et autoriseret servicecenter, hvis zonen har været i drift tilstrækkeligt længe til at være varm.
Hob ² Hood virker ikke.	Betjeningspanelet er dækket.	Fjern genstanden fra betjeningspanelet.
	Du bruger en meget høj gryde, som blokerer for signalet.	Brug en mindre gryde, skift kogezone, eller betjen emhætten manuelt.
Automatisk opvarmning går ikke i gang.	Det højeste varmetrin er indstillet.	Det højeste varmetrin har samme effekt som funktionen.
	Zonen er varm.	Lad zonen blive tilstrækkeligt afkølet.
Varmetrinnet skifter mellem to forskellige trin.	Effektstyring er i brug.	Se "Daglig brug".
Betjeningspanelet bliver meget varmt at røre ved.	Kogegrejet er for stort, eller du anbringer det for tæt på betjeningspanelet.	Sæt om muligt stort kogegrej på de bagste kogezoner.
Der afgives ingen lyd, når der trykkes på tasterne.	Lydene er slået fra.	Aktivering af lydene. Se "Daglig brug".
 tændes.	Børnesikring eller Lås er i brug.	Se "Daglig brug".
 tændes.	Der står ikke noget kogegrej på zonen.	Sæt kogegrej på zonen.
	Der er brugt forkert kogegrej.	Brug kogegrej, der er egnet til induktionskogeplader. Se "Råd og tips".
	Diameteren på kogegrejets bund er for lille til zonen.	Brug kogegrej med korrekt størrelse. Se under "Tekniske data".
Opvarmning tager lang tid.	Kogegrejet er for lille og modtager kun en del af den effekt, der genereres af kogezonen.	For optimal varmeoverførsel skal du bruge kogegrej med en bunddiameter, der svarer til kogezonens størrelse (dvs. den maksimale kogegrejsdiameter i "Tekniske data" > "Specifikation for kogezoner").
 og et tal lyser.	Der er en fejl i kogepladen.	Sluk for kogepladen, og tænd den igen efter 30 sekunder. Hvis  tændes igen, skal kogepladen frakobles strømforsyningen. Tilslut kogepladen igen efter 30 sekunder. Tal med et autoriseret servicecenter, hvis problemet fortsætter.

8.2 Hvis du ikke kan løse problemet ...

Kontakt din forhandler eller et autoriseret servicecenter, hvis du ikke selv kan løse problemet. Oplys specifikationerne på typeskiltet. Oplys desuden den trecifrede kode på glaskeramikken (der står i hjørnet af

glaspladen) og den fejlmeddelelse, der vises. Kontrollér, at du har betjent kogesektionen korrekt. Hvis fejlen skyldes forkert betjening, er et teknikerbesøg ikke gratis, heller ikke i garantiperioden. Oplysninger om garantiperiode og autoriserede servicecentre fremgår af garantihæftet.

9. TEKNISKE DATA

9.1 Typeskilt

Model XH507BF:
Type 62 C4A 01 AA
Induktion 7.35 kW
Seriennr.
ELECTROLUX

PNC 949 599 472 00
220 - 240 V / 400 V 2N, 50 - 60 Hz
Fremstillet i: Tyskland
7.35 kW



9.2 Specifikation for kogezone

Kogezone	Nominel effekt (maks. varmetrin) [W]	PowerBoost [W]	PowerBoost maksimal varighed [min]	Kogegrejets diameter [mm]
Forreste venstre	2300	3200	10	125 - 210
Bageste venstre	2300	3200	10	125 - 210
Forrest i midten	1400	2500	4	125 - 145
Bageste højre	2300	3600	10	205 - 240

Effekten af kogezone kan variere i mindre intervaller fra data i tabellen. Det afhænger af kogegrejets materiale og mål.

For optimal varmeoverførsel og tilberedningsresultater skal du bruge kogegrej

med en bunddiameter, der svarer til kogezonens størrelse (dvs. den maksimale kogegrejdiameter i tabellen). Brug ikke kogegrej, der er større end kogezonens diameter.

10. ENERGIFORBRUG

10.1 Produktoplysninger i henhold til EU Ecodesign Forordning

Identifikation af model	XH507BF
Type kogesektion	Indbygget kogesektion
Antal kogezone	4

Opvarmningsteknologi		Induktion
Diameter af runde kogezone (Ø)	Forreste venstre Forrest i midten Bageste højre	21.0 cm 14.5 cm 24.0 cm
Længde (L) og bredde (B) af ikke-rund kogezone	Bageste venstre	L 21.8 cm B 21.8 cm
Energiforbrug per kogezone (EC electric cooking)	Forreste venstre Bageste venstre Forrest i midten Bageste højre	177.0 Wh/kg 177.0 Wh/kg 180.4 Wh/kg 174.6 Wh/kg
Kogesektionens energiforbrug (EC electric hob)		177.3 Wh/kg

IEC / EN 60350-2 – Elektroniske husholdningsapparater til madlavning – Del 2: Kogesektioner – Metoder til måling af ydeevne.

Energimålingerne, som referer til kogeområdet, identificeres ved markeringerne for de respektive kogezone.

10.2 Energibesparelse

Du kan spare energi ved madlavning i hverdagen, hvis du følger nedenstående råd.

- Når du opvarmer vand, bør du kun bruge den nødvendige mængde.
- Kom altid låg på kogegrejet, hvis det er muligt.
- Sæt kogegrejet direkte i midten af kogezone.
- Brug restvarmen til at holde maden varm eller til at smelte mad.

10.3 Produktinformation om strømforbrug og maksimal tid til at nå den relevante lave strømtilstand

Strømforbrug i slukket tilstand	0.3 W
Maksimal tid, det tager for udstyret automatisk at nå den relevante lave strømtilstand	2 min

11. MILJØHENSYN

Genbrug materialer med symbolet . Anbring emballagematerialet i passende beholdere til genbrug. Hjælp med at beskytte miljøet og menneskelig sundhed samt at genbruge affald af elektriske og elektroniske apparater. Kassér ikke apparater, der er

mærket med symbolet , sammen med husholdningsaffaldet. Lever produktet tilbage til din lokale genbrugsplads eller kontakt din kommune.

Welcome to Electrolux! Thank you for choosing our appliance.



Get usage advice, brochures, troubleshooting, service and repair information:
www.electrolux.com/support

Subject to change without notice.

CONTENTS

1. SAFETY INFORMATION.....	21
2. SAFETY INSTRUCTIONS.....	23
3. INSTALLATION.....	25
4. PRODUCT DESCRIPTION.....	27
5. DAILY USE.....	28
6. HINTS AND TIPS.....	33
7. CARE AND CLEANING.....	36
8. TROUBLESHOOTING.....	36
9. TECHNICAL DATA.....	38
10. ENERGY EFFICIENCY.....	39
11. ENVIRONMENTAL CONCERNS.....	40

1. ⚠ SAFETY INFORMATION

Before the installation and use of the appliance, carefully read the supplied instructions. The manufacturer is not responsible for any injuries or damage that are the result of incorrect installation or usage. Always keep the instructions in a safe and accessible location for future reference.

1.1 Children and vulnerable people safety

- This appliance can be used by children aged from 8 years and above and persons with reduced physical, sensory or mental capabilities or lack of experience and knowledge if they have been given supervision or instruction concerning the use of the appliance in a safe way and understand the hazards involved. Children of less than 8 years of age and persons with very extensive and complex disabilities shall be kept away from the appliance unless continuously supervised.

- Children should be supervised to ensure that they do not play with the appliance.
- Keep all packaging away from children and dispose of it appropriately.
- **WARNING:** The appliance and its accessible parts become hot during use. Keep children and pets away from the appliance when in use and when cooling down.
- If the appliance has a child safety device, it should be activated.
- Children shall not carry out cleaning and user maintenance of the appliance without supervision.

1.2 General Safety

- This appliance is for cooking purposes only.
- This appliance is designed for single household domestic use in an indoor environment.
- This appliance may be used in offices, hotel guest rooms, bed & breakfast guest rooms, farm guest houses and other similar accommodation where such use does not exceed (average) domestic usage levels.
- **WARNING:** The appliance and its accessible parts become hot during use. Care should be taken to avoid touching heating elements.
- **WARNING:** Unattended cooking on a hob with fat or oil can be dangerous and may result in fire.
- Smoke is an indication of overheating. Never use water to extinguish the cooking fire. Switch off the appliance and cover flames with e.g. a fire blanket or lid.
- **WARNING:** The appliance must not be supplied through an external switching device, such as a timer, or connected to a circuit that is regularly switched on and off by a utility.
- **CAUTION:** The cooking process has to be supervised. A short term cooking process has to be supervised continuously.
- **WARNING:** Danger of fire: Do not store items on the cooking surfaces.

- Metallic objects such as knives, forks, spoons and lids should not be placed on the hob surface since they can get hot.
- Do not use the appliance before installing it in the built-in structure.
- Do not use water spray and steam to clean the appliance.
- After use, switch off the hob element by its control and do not rely on the pan detector.
- **WARNING:** If the surface is cracked, switch off the appliance to avoid the possibility of electric shock. In case the appliance is connected to the mains directly using junction box, remove the fuse to disconnect the appliance from power supply. In either case contact the Authorised Service Centre.
- If the supply cord is damaged, it must be replaced by the manufacturer, an authorized Service or similarly qualified persons in order to avoid a hazard.
- **WARNING:** Use only hob guards designed by the manufacturer of the cooking appliance or indicated by the manufacturer of the appliance in the instructions for use as suitable or hob guards incorporated in the appliance. The use of inappropriate guards can cause accidents.

2. SAFETY INSTRUCTIONS

2.1 Installation

 **WARNING!**

Only a qualified person must install this appliance.

 **WARNING!**

Risk of injury or damage to the appliance.

- Remove all the packaging.
- Do not install or use a damaged appliance.
- Follow the installation instructions supplied with the appliance.
- Keep the minimum distance from other appliances and units.
- Always take care when moving the appliance as it is heavy. Always use safety gloves and enclosed footwear.
- Seal the cut surfaces of the cabinet with a sealant to prevent moisture from causing swelling.
- Protect the bottom of the appliance from steam and moisture.
- Do not install the appliance next to a door or under a window. This prevents hot cookware from falling from the appliance when the door or the window is opened.
- Each appliance has cooling fans on the bottom.

- If the appliance is installed above a drawer:
 - Do not store any small pieces or sheets of paper that could be pulled in, as they can damage the cooling fans or impair the cooling system.
 - Keep a distance of minimum 2 cm between the bottom of the appliance and parts stored in the drawer.
- Remove any separator panels installed in the cabinet below the appliance.

2.2 Electrical Connection

WARNING!

Risk of fire and electric shock.

- All electrical connections should be made by a qualified electrician.
- The appliance must be earthed.
- Before carrying out any operation make sure that the appliance is disconnected from the power supply.
- Make sure that the parameters on the rating plate are compatible with the electrical ratings of the mains power supply.
- Make sure the appliance is installed correctly. Loose and incorrect electricity mains cable or plug (if applicable) can make the terminal become too hot.
- Use the correct electricity mains cable.
- Do not let the electricity mains cable tangle.
- Make sure that a shock protection is installed.
- Use the strain relief clamp on the cable.
- Make sure the mains cable or plug (if applicable) does not touch the hot appliance or hot cookware, when you connect the appliance to a socket.
- Do not use multi-plug adapters and extension cables.
- Make sure not to cause damage to the mains plug (if applicable) or to the mains cable. Contact our Authorised Service Centre or an electrician to change a damaged mains cable.
- The shock protection of live and insulated parts must be fastened in such a way that it cannot be removed without tools.
- Connect the mains plug to the mains socket only at the end of the installation.

Make sure that there is access to the mains plug after the installation.

- If the mains socket is loose, do not connect the mains plug.
- Do not pull the mains cable to disconnect the appliance. Always pull the mains plug.
- Use only correct isolation devices: line protecting cut-outs, fuses (screw type fuses removed from the holder), earth leakage trips and contactors.
- The electrical installation must have an isolation device which lets you disconnect the appliance from the mains at all poles. The isolation device must have a contact opening width of minimum 3 mm.

2.3 Use

WARNING!

Risk of injury, burns and electric shock.

- Do not change the specification of this appliance.
- Remove all the packaging, labelling and protective film (if applicable) before first use.
- Make sure that the ventilation openings are not blocked.
- Do not let the appliance stay unattended during operation.
- Set the cooking zone to “off” after each use.
- Do not put cutlery or saucepan lids on the cooking zones. They can become hot.
- Do not operate the appliance with wet hands or when it has contact with water.
- Do not use the appliance as a work surface or as a storage surface.
- If the surface of the appliance is cracked, disconnect immediately the appliance from the power supply. This to prevent an electrical shock.
- Users with a pacemaker must keep a distance of minimum 30 cm from the induction cooking zones when the appliance is in operation.
- When you place food into hot oil, it may splash.
- Do not use aluminum foil or other materials between the cooking surface and the cookware, unless otherwise specified by the manufacturer of this appliance.

- Use only accessories recommended for this appliance by the manufacturer.

⚠ WARNING!

Risk of fire and explosion.

- Fats and oil when heated can release flammable vapours. Keep flames or heated objects away from fats and oils when you cook with them.
- The vapours that very hot oil releases can cause spontaneous combustion.
- Used oil, that can contain food remnants, can cause fire at a lower temperature than oil used for the first time.
- Do not put flammable products or items that are wet with flammable products in, near or on the appliance.

⚠ WARNING!

Risk of damage to the appliance.

- Do not keep hot cookware on the control panel to avoid the risk of burns.
- Do not put a hot pan cover on the glass surface of the hob.
- Do not let cookware boil dry.
- Be careful not to let objects or cookware fall on the appliance. The surface can be damaged.
- Do not activate the cooking zones with empty cookware or without cookware.
- Cookware made of cast iron or with a damaged bottom can cause scratches on the glass / glass ceramic. Always lift these objects up when you have to move them on the cooking surface.

2.4 Care and cleaning

- Clean the appliance regularly to prevent the deterioration of the surface material.

- Switch off the appliance and let it cool down before cleaning.
- Clean the appliance with a moist soft cloth. Use only neutral detergents. Do not use abrasive products, abrasive cleaning pads, solvents or metal objects, unless otherwise specified.

2.5 Service

- To repair the appliance contact the Authorised Service Centre. Use original spare parts only.
- Concerning the lamp(s) inside this product and spare part lamps sold separately: These lamps are intended to withstand extreme physical conditions in household appliances, such as temperature, vibration, humidity, or are intended to signal information about the operational status of the appliance. They are not intended to be used in other applications and are not suitable for household room illumination.

2.6 Disposal

⚠ WARNING!

Risk of injury or suffocation.

- Contact your local authority for information on how to dispose of the appliance.
- Disconnect the appliance from the mains supply.
- Cut off the mains electrical cable close to the appliance and dispose of it.

3. INSTALLATION

⚠ WARNING!

Refer to Safety chapters.

3.1 Before the installation

Before you install the hob, write down the information below from the rating plate. The rating plate is on the bottom of the hob.

Serial number

3.2 Built-in hobs

Only use the built-in hobs after you assemble the hob into correct built-in units and work surfaces that align to the standards.

3.3 Connection cable

- The hob is supplied with a connection cable.
- To replace the damaged mains cable, use the cable type: H05V2V2-F which withstands a temperature of 90 °C or higher. Contact an Authorised Service Centre. The connection cable may only be replaced by a qualified electrician.

3.4 Assembly

If you install the hob under a hood, please see the installation instructions of the hood for the minimum distance between the appliances.

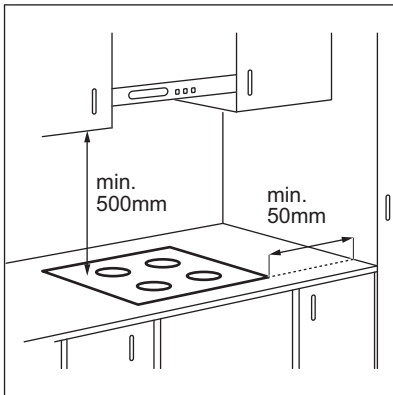

If the appliance is installed above a drawer, the hob ventilation can warm up the items stored in the drawer during the cooking process.

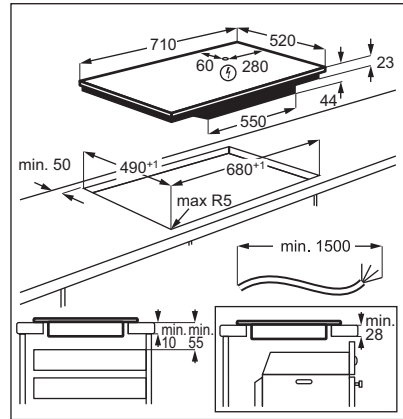

Find the video tutorial "How to install your Electrolux Induction Hob - Worktop installation" by typing out the full name indicated in the graphic below.

 www.youtube.com/electrolux
www.youtube.com/aeg

How to install your Electrolux Induction Hob - Worktop installation 

4. PRODUCT DESCRIPTION

4.1 Cooking surface layout

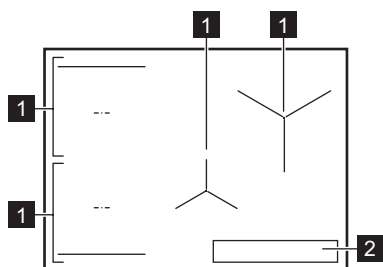



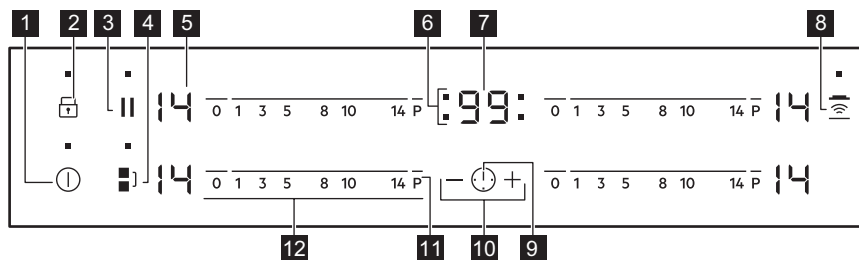

- 1** Induction cooking zone
- 2** Control panel

4.2 Control panel layout













Use the sensor fields to operate the appliance. The displays, indicators and sounds tell which functions operate.

Sensor field	Function	Comment
1	On / Off	To activate and deactivate the hob.
2	Lock / Child Safety Device	To lock / unlock the control panel.
3	Pause	To activate and deactivate the function.
4	Bridge	To activate and deactivate the function.
5 -	Heat setting display	To show the heat setting.
6 -	Timer indicators of cooking zones	To show for which zone you set the time.
7 -	Timer display	To show the time in minutes.

Sensor field	Function	Comment
8 	Hob²Hood	To activate and deactivate the manual mode of the function.
9 	-	To select the cooking zone.
10 	-	To increase or decrease the time.
11 	PowerBoost	To activate the function.
12 	Control bar	To set a heat setting.

4.3 Heat setting displays

Display	Description
	The cooking zone is deactivated.
	The cooking zone operates.
	Pause operates.
	Automatic Heat Up operates.
	PowerBoost operates.
	There is a malfunction.
	OptiHeat Control (3 step Residual heat indicator): continue cooking / keep warm / residual heat.
	Lock / Child Safety Device operates.
	Incorrect or too small cookware or no cookware on the cooking zone.
	Automatic Switch Off operates.

5. DAILY USE



WARNING!

Refer to Safety chapters.

5.1 Activating and deactivating



Touch  for 1 second to activate or deactivate the hob.

5.2 Automatic Switch Off

The function deactivates the hob automatically if:

- all cooking zones are deactivated,
- you do not set the heat setting after you activate the hob,
- you spill something or put something on the control panel for more than 10 seconds (a pan, a cloth, etc.). An acoustic signal sounds and the hob deactivates.

Remove the object or clean the control panel.

- the hob gets too hot (e.g. when a saucepan boils dry). Let the cooking zone cool down before you use the hob again.
- you use incorrect cookware. The symbol  comes on and the cooking zone deactivates automatically after 2 minutes.
- you do not deactivate a cooking zone or change the heat setting. After some time  comes on and the hob deactivates.

The relation between the heat setting and the time after which the hob deactivates:

Heat setting	The hob deactivates after
 1 - 3	6 hours
4 - 7	5 hours
8 - 9	4 hours
10 - 14	1.5 hour

5.3 The heat setting

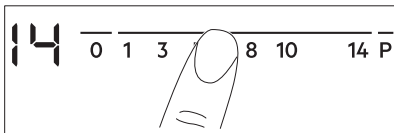

To set or change the heat setting:

Touch the control bar at the correct heat setting or move your finger along the control bar until you reach the correct heat setting.



5.4 OptiHeat Control (3 step Residual heat indicator)

⚠ WARNING!

 /  /  As long as the indicator is visible, there is a risk of burns from residual heat.

The induction cooking zones produce the heat necessary for the cooking process directly in the bottom of the cookware. The glass ceramic is heated by the heat of the cookware.

The indicators appear when a cooking zone is hot. They show the level of the residual heat for the cooking zones you are currently using:

 - continue cooking,

 - keep warm,

 - residual heat.

The indicator may also appear:

- for the neighbouring cooking zones even if you are not using them,
- when hot cookware is placed on cold cooking zone,
- when the hob is deactivated but the cooking zone is still hot.

The indicator disappears when the cooking zone has cooled down.

5.5 Using the cooking zones

Place the cookware in the centre of the selected zone. Induction cooking zones adapt to the dimension of the bottom of the cookware automatically.

i

For optimal heat transfer use cookware with bottom diameter similar to the size of the cooking zone (i.e. the maximum cookware diameter value in "Technical data" > "Cooking zones specification"). Make sure that the cookware is suitable for induction hobs. For more information on cookware types refer to "Hints and tips".

You can cook with large cookware placed on two cooking zones at the same time. The cookware must cover the centres of both zones but not go beyond the area marking. If the cookware is located between the two centres, Bridge function will not be activated.

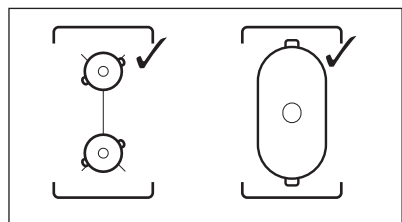

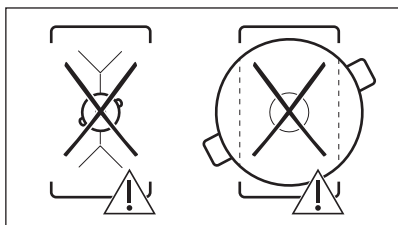

5.6 Bridge



The function operates when the pot covers the centres of the two zones. For more information on the correct placement of cookware refer to "Using the cooking zones".

This function connects two left side cooking zones and they operate as one.

First set the heat setting for one of the left side cooking zones.

To activate the function: touch . To set or change the heat setting touch one of the control sensors.

To deactivate the function: touch . The cooking zones operate independently.

5.7 Automatic Heat Up

Use the function to get a desired heat setting in a shorter time. When the function is on, the cooking zone operates at the highest heat setting in the beginning and then continues to operate at the desired heat setting.



To activate the function the cooking zone must be cold.

To activate the function for a cooking zone: touch **P** (comes on). Immediately touch a desired heat setting. After 3 seconds comes on.

To deactivate the function: change the heat setting.

5.8 PowerBoost

This function makes more power available to the induction cooking zones. The function can be activated for the induction cooking zone only for a limited period of time. After this time the induction cooking zone automatically sets back to the highest heat setting.



Refer to "Technical data" chapter.

To activate the function for a cooking zone: touch **P**. comes on.

To deactivate the function: change the heat setting.

5.9 Timer

• Count Down Timer

You can use this function to set the length of a single cooking session.

First set the heat setting for the cooking zone, then set the function.

To set the cooking zone: touch repeatedly until the indicator of a cooking zone appears.

To activate the function: touch of the timer to set the time (00 - 99 minutes). When the indicator of the cooking zone starts to flash, the time counts down.

To see the remaining time: touch to set the cooking zone. The indicator of the cooking zone starts to flash. The display shows the remaining time.

To change the time: touch to set the cooking zone. Touch or .

To deactivate the function: touch to set the cooking zone and then touch . The remaining time counts down to **00**. The indicator of the cooking zone disappears.







When the countdown ends, an acoustic signal sounds and **00** flashes. The cooking zone deactivates.

To stop the sound: touch .

• **CountUp Timer**



You can use this function to monitor how long the cooking zone operates.

To set the cooking zone: touch  repeatedly until the indicator of a cooking zone appears.

To activate the function: touch  of the timer.  appears. When the indicator of the cooking zone starts to flash, the time counts up. The display switches between  and the counted time (in minutes).



To see how long the cooking zone

operates: touch  to set the cooking zone. The indicator of the cooking zone starts to flash. The display shows how long the zone operates.

To deactivate the function: touch  and then touch  or . The indicator of the cooking zone disappears.

• **Minute Minder**

You can use this function when the hob is activated and the cooking zones do not operate. The heat setting display shows .

To activate the function: touch  and then touch  or  of the timer to set the time. When the time finishes, an acoustic signal sounds and **00** flashes.

To stop the sound: touch .



The function has no effect on the operation of the cooking zones.

5.10 Pause

This function sets all operating cooking zones to the lowest heat setting.

When the function operates, all other symbols on the control panels are locked.

The function does not stop the timer functions.

1. **To activate the function:** press .



 comes on. The heat setting is lowered to 1.

2. **To deactivate the function:** press . The previous heat setting appears.

5.11 Lock

You can lock the control panel while cooking zones operate. It prevents an accidental change of the heat setting.

Set the heat setting first.

To activate the function: touch   comes on for 4 seconds. The Timer stays on.





To deactivate the function: touch . The previous heat setting comes on.











When you deactivate the hob, you also deactivate this function.

5.12 Child Safety Device





This function prevents an accidental operation of the hob.



To activate the function: activate the hob with . Do not set any heat setting. Touch  for 4 seconds.  comes on. Deactivate the hob with .

To deactivate the function: activate the hob with . Do not set any heat setting. Touch  for 4 seconds.  comes on. Deactivate the hob with .

To override the function for only one cooking time: activate the hob with .  comes on. Touch  for 4 seconds. **Set the heat setting in 10 seconds.** You can operate the hob. When you deactivate the hob with  the function operates again.

5.13 OffSound Control (Deactivating and activating the sounds)

Deactivate the hob. Touch  for 3 seconds. The display comes on and goes out. Touch  for 3 seconds.  or  comes on. Touch  of the timer to choose one of the following:

-  - the sounds are off
-  - the sounds are on

To confirm your selection wait until the hob deactivates automatically.

When the function is set to  you can hear the sounds only when:

- you touch 
- Minute Minder comes down
- Count Down Timer comes down
- you put something on the control panel.

5.14 Power management

If multiple zones are active and the consumed power exceeds the limitation of the power supply, this function divides the available power between all cooking zones (connected to the same phase). The hob controls heat settings to protect the fuses of the house installation.

- Cooking zones are grouped according to the location and number of the phases in the hob. Each phase has a maximum electricity loading (3700 W). If the hob reaches the limit of maximum available power within one phase, the power of the cooking zones will be automatically reduced.
- The heat setting of the cooking zone selected last is always prioritised. The remaining power will be divided between the previously activated cooking zones in reverse order of selection.
- The heat setting display of the reduced zones changes between the initially selected heat setting and the reduced heat setting.
- Wait until the display stops flashing or reduce the heat setting of the cooking zone selected last. The cooking zones will continue operating with the reduced heat setting. Change the heat settings of the cooking zones manually, if necessary.

Refer to the illustration for possible combinations in which power can be distributed among the cooking zones.

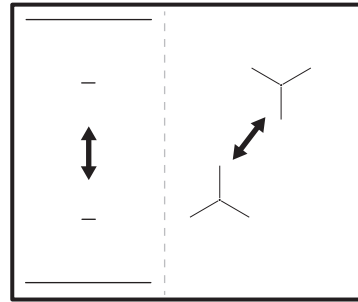

5.15 Hob²Hood

It is an advanced automatic function which connects the hob to a special hood. Both the hob and the hood have an infrared signal communicator. Speed of the fan is defined automatically on basis of mode setting and temperature of the hottest cookware on the hob. You can also operate the fan from the hob manually.



For most of the hoods the remote system is originally activated. In case it is deactivated, activate it before you use the function. For more information refer to hood user manual.

Operating the function automatically

To operate the function automatically set the automatic mode to H1 – H6. The hob is originally set to H5. The hood reacts whenever you operate the hob. The hob recognizes temperature of the cookware automatically and adjusts the speed of the fan.





Automatic modes

	Automat- ic light	Boiling ¹⁾	Frying ²⁾
H0	Off	Off	Off
H1	On	Off	Off
H2 ³⁾	On	Fan speed 1	Fan speed 1
H3	On	Off	Fan speed 1

	Automatic light	Boiling ¹⁾	Frying ²⁾
H4	On	Fan speed 1	Fan speed 1
H5	On	Fan speed 1	Fan speed 2
H6	On	Fan speed 2	Fan speed 3

- 1) The hob detects the boiling process and activates fan speed in accordance with automatic mode.
- 2) The hob detects the frying process and activates fan speed in accordance with automatic mode.
- 3) This mode activates the fan and the light and does not rely on the temperature.

Changing the automatic mode

1. Deactivate the hob.
2. Press  for 3 seconds. The display comes on and goes off.
3. Press  for 3 seconds.
4. Press  a few times until  comes on.
5. Press  of the timer to select an automatic mode.







To operate the hood directly on the hood panel deactivate the automatic mode of the function.



When you finish cooking and deactivate the hob, the hood fan may still operate for a certain period of time. After that time the system deactivates the fan automatically and prevents you from accidental activation of the fan for the next 30 seconds.

Operating the fan speed manually

You can also operate the function manually.

To do that press  when the hob is active. This deactivates automatic operation of the function and allows you to change the fan speed manually. When you press  you raise the fan speed by one. When you reach an intensive level and press  again you will set fan speed to 0 which deactivates the hood fan. To start the fan again with fan speed 1 press .



To activate automatic operation of the function, deactivate the hob and activate it again.

Activating the light

You can set the hob to activate the light automatically whenever you activate the hob. To do so set the automatic mode to H1 – H6.



The light on the hood deactivates 2 minutes after deactivating the hob.

6. HINTS AND TIPS



WARNING!

Refer to Safety chapters.

6.1 Cookware



For induction cooking zones a strong electro-magnetic field creates the heat in the cookware very quickly.

Use the induction cooking zones with suitable cookware.

- To prevent overheating and improve the performance of the zones, the cookware must be as thick and flat as possible.
- Ensure cookware bases are clean and dry before placing on the hob surface.
- Always be careful no to slide or rub the cookware on the edges and corners of the glass as it may chip or damage the glass surface.

Cookware material

- **correct:** cast iron, steel, enamelled steel, stainless steel, multi-layer bottom (with a correct marking from a manufacturer).
- **not correct:** aluminium, copper, brass, glass, ceramic, porcelain.

Cookware is suitable for an induction hob if:

- water boils very quickly on a zone set to the highest heat setting.
- a magnet pulls on to the bottom of the cookware.

Cookware dimensions

- Induction cooking zones adapt to the dimension of the bottom of the cookware automatically. Refer to "Technical data" > "Cooking zones specification" for correct cookware dimensions. Place the cookware in the centre of the selected cooking zone.
- The efficiency of a cooking zone is related to the diameter of the cookware. For optimal heat transfer use cookware with bottom diameter similar to the size of the cooking zone (i.e. the maximum cookware diameter value in "Technical data" > "Cooking zones specification").
 - Cookware with a diameter smaller than the size of a given cooking zone receives only part of the power generated by the cooking zone which results in slower heating.
 - For both safety reasons and optimal cooking results, do not use cookware larger than indicated in "Cooking zones specification". Avoid keeping cookware close to the control panel during the cooking session. This might

impact the functioning of the control panel or accidentally activate hob functions.



Refer to "Technical data".

6.2 Noises during operation



The noises are normal and do not indicate any malfunction. Cookware noises may vary depending on the cookware material and the power level.

Cookware-related noises:

- cracking noise: cookware is made of different materials (a sandwich construction).
- whistling sound: you use a cooking zone with a high power level and the cookware is made of different materials (a sandwich construction).
- humming: you use a high power level.

Hob-related noises:

- clicking: electric switching occurs.
- hissing, buzzing: the fan operates.
- rhythmic sound: cookware is detected.

6.3 Öko Timer (Eco Timer)

To save energy, the heater of the cooking zone deactivates before the count down timer sounds. The difference in the operation time depends on the heat setting level and the length of the cooking operation.

6.4 Simplified cooking guide

The correlation between the heat setting of a zone and its consumption of power is not linear. When you increase the heat setting, it is not proportional to the increase of the consumption of power. It means that a cooking zone with the medium heat setting uses less than a half of its power.



The data in the table is for guidance only.

Heat setting	Use to:	Time (min)	Hints
 - 1	Keep cooked food warm.	as necessary	Put a lid on the cookware.
1 - 3	Hollandaise sauce; melt: butter, chocolate, gelatine.	5 - 25	Mix from time to time.
2 - 3	Solidify: fluffy omelettes, baked eggs.	10 - 40	Cook with a lid on.
3 - 5	Simmer rice and milk-based dishes, heat up ready-cooked meals.	25 - 50	Add at least twice as much liquid as rice, mix milk dishes halfway through the procedure.
5 - 7	Stew vegetables, fish, meat.	20 - 45	Add a few tablespoons of water. Check the water amount during the process.
7 - 9	Steam potatoes and other vegetables.	20 - 60	Cover the bottom of the pot with 1-2 cm of water. Check the water level during the process. Keep the lid on the pot.
7 - 9	Cook larger quantities of food, stews and soups.	60 - 150	Up to 3 l of liquid plus ingredients.
9 - 12	Gentle fry: escalope, veal cordon bleu, cutlets, rissoles, sausages, liver, roux, eggs, pancakes, doughnuts.	as necessary	Turn over when needed.
12 - 13	Heavy fry, hash browns, loin steaks, steaks.	5 - 15	Turn over when needed.
14	Boil water, cook pasta, sear meat (goulash, pot roast), deep-fry chips.		
P	Boil large quantities of water. PowerBoost is activated.		

6.5 Hints and tips for Hob²Hood

When you operate the hob with the function:

- Protect the hood panel from direct sunlight.
- Do not spot halogen light on the hood panel.
- Do not cover the hob control panel.
- Do not interrupt the signal between the hob and the hood (e.g. with the hand, a cookware handle or a tall pot). See the picture.

The hood pictured below is for illustration purpose only.

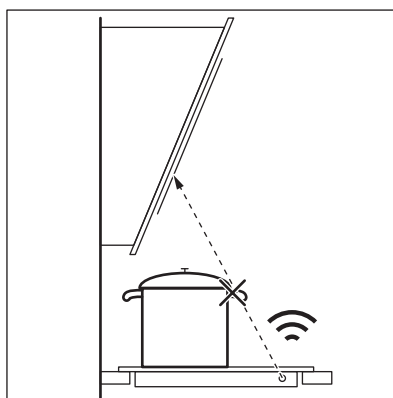



Other remotely controlled appliances may block the signal. Do not use any such appliances near to the hob while Hob²Hood is on.

website. The Electrolux cooker hoods that work with this function must have the symbol .

Cooker hoods with the Hob²Hood function

To find the full range of cooker hoods which work with this function refer to our consumer

7. CARE AND CLEANING

WARNING!

Refer to Safety chapters.

7.1 General information

- Clean the hob after each use.
- Always use cookware with a clean base.
- Scratches or dark stains on the surface have no effect on how the hob operates.
- Use a special cleaning agent suitable for the surface of the hob.
- Always use a scraper recommended for hobs with a glass surface. Use the scraper only as an additional tool for cleaning the glass after the standard cleaning procedure.

WARNING!

Do not use knives or any other sharp, metal tools to clean the glass surface.

7.2 Cleaning the hob

- **Remove immediately:** melted plastic, plastic foil, salt, sugar and food with sugar, otherwise, the dirt can cause damage to the hob. Take care to avoid burns. Use a special hob scraper on the glass surface at an acute angle and move the blade on the surface.
- **Remove when the hob is sufficiently cool:** limescale rings, water rings, fat stains, shiny metallic discoloration. Clean the hob with a moist cloth and a non-abrasive detergent. After cleaning, wipe the hob dry with a soft cloth.
- **Remove shiny metallic discoloration:** use a solution of water with vinegar and clean the glass surface with a cloth.



8. TROUBLESHOOTING



WARNING!

Refer to Safety chapters.

8.1 What to do if...

Problem	Possible cause	Remedy
You cannot activate or operate the hob.	The hob is not connected to an electrical supply or it is connected incorrectly.	Check if the hob is correctly connected to the electrical supply.

Problem	Possible cause	Remedy
	The fuse is blown.	Make sure that the fuse is the cause of the malfunction. If the fuse is blown again and again, contact a qualified electrician.
	You did not set the heat setting for 10 seconds.	Activate the hob again and set the heat setting in less than 10 seconds.
	You touched 2 or more sensor fields at the same time.	Touch only one sensor field.
	Pause operates.	Refer to "Pause".
	There is water or fat stains on the control panel.	Clean the control panel.
You can hear a constant beep noise.	The electrical connection is incorrect.	Disconnect the hob from the electrical supply. Ask a qualified electrician to check the installation.
An acoustic signal sounds and the hob deactivates. An acoustic signal sounds when the hob is deactivated.	You put something on one or more sensor fields.	Remove the object from the sensor fields.
The hob deactivates.	You put something on the sensor field  .	Remove the object from the sensor field.
Residual heat indicator does not come on.	The zone is not hot because it operated only for a short time or the sensor is damaged.	If the zone operated sufficiently long to be hot, speak to an Authorised Service Centre.
Hob ² Hood does not work.	You covered the control panel.	Remove the object from the control panel.
	You use a very tall pot which blocks the signal.	Use a smaller pot, change the cooking zone or operate the hood manually.
Automatic Heat Up does not operate.	The highest heat setting is set.	The highest heat setting has the same power as the function.
	The zone is hot.	Let the zone become sufficiently cool.
The heat setting changes between two levels.	Power management operates.	Refer to "Daily use".
The control panel becomes hot to the touch.	The cookware is too large or you put it too close to the control panel.	Put large cookware on the rear zones, if possible.
There is no sound when you touch the panel sensor fields.	The sounds are deactivated.	Activate the sounds. Refer to "Daily use".
 comes on.	Child Safety Device or Lock operates.	Refer to "Daily use".
 comes on.	There is no cookware on the zone.	Put cookware on the zone.
	The cookware is unsuitable.	Use cookware suitable for induction hobs. Refer to "Hints and tips".
	The diameter of the bottom of the cookware is too small for the zone.	Use cookware with correct dimensions. Refer to "Technical data".

Problem	Possible cause	Remedy
Heating up takes a long time.	Cookware is too small and receives only a part of the power generated by the cooking zone.	For optimal heat transfer use cookware with bottom diameter similar to the size of the cooking zone (i.e. the maximum cookware diameter value in "Technical data" > "Cooking zones specification").
 and a number come on.	There is an error in the hob.	Deactivate the hob and activate it again after 30 seconds. If  comes on again, disconnect the hob from the electrical supply. After 30 seconds, connect the hob again. If the problem continues, speak to an Authorised Service Centre.

8.2 If you cannot find a solution...

If you cannot find a solution to the problem yourself, contact your dealer or an Authorised Service Centre. Give the data from the rating plate. Give also three digit letter code for the glass ceramic (it is in the corner of the glass surface) and an error message that comes

on. Make sure, you operated the hob correctly. If not the servicing by a service technician or dealer will not be free of charge, also during the warranty period. The information about guarantee period and Authorised Service Centres are in the guarantee booklet.

9. TECHNICAL DATA

9.1 Rating plate

Model XH507BF
 Typ 62 C4A 01 AA
 Induction 7.35 kW
 Ser.Nr.
 ELECTROLUX

PNC 949 599 472 00
 220 - 240 V / 400 V 2N, 50 - 60 Hz
 Made in: Germany
 7.35 kW

9.2 Cooking zones specification

Cooking zone	Nominal power (maximum heat setting) [W]	PowerBoost [W]	PowerBoost maximum duration [min]	Cookware diameter [mm]
Left front	2300	3200	10	125 - 210
Left rear	2300	3200	10	125 - 210
Middle front	1400	2500	4	125 - 145
Right rear	2300	3600	10	205 - 240

The power of the cooking zones can be different in some small range from the data in

the table. It changes with the material and dimensions of the cookware.

For optimal heat transfer and cooking results use cookware with bottom diameter similar to the size of the cooking zone (i.e. the maximum cookware diameter value in the

table). Do not use cookware larger than the diameter of the cooking zone.

10. ENERGY EFFICIENCY

10.1 Product Information according to EU Ecodesign Regulation

Model identification	XH507BF	
Type of hob	Built-In Hob	
Number of cooking zones	4	
Heating technology	Induction	
Diameter of circular cooking zones (Ø)	Left front	21.0 cm
	Middle front	14.5 cm
	Right rear	24.0 cm
Length (L) and width (W) of non circular cooking zone	Left rear	L 21.8 cm W 21.8 cm
Energy consumption per cooking zone (EC electric cooking)	Left front	177.0 Wh/kg
	Left rear	177.0 Wh/kg
	Middle front	180.4 Wh/kg
	Right rear	174.6 Wh/kg
Energy consumption of the hob (EC electric hob)	177.3 Wh/kg	

IEC / EN 60350-2 - Household electric cooking appliances - Part 2: Hobs - Methods for measuring performance.

The energy measurements referring to the cooking area are identified by the markings of the respective cooking zones.

10.2 Energy saving

You can save energy during everyday cooking if you follow the hints below.

- When you heat up water, use only the amount you need.
- If it is possible, always put the lids on the cookware.
- Put the cookware directly in the centre of the cooking zone.
- Use the residual heat to keep the food warm or to melt it.

10.3 Product Information for power consumption and maximum time to reach applicable low power mode

Power consumption in off mode	0.3 W
Maximum time needed for the equipment to automatically reach the applicable low power mode	2 min

11. ENVIRONMENTAL CONCERNS

Recycle materials with the symbol . Put the packaging in relevant containers to recycle it. Help protect the environment and human health by recycling waste of electrical and electronic appliances. Do not dispose of

appliances marked with the symbol  with the household waste. Return the product to your local recycling facility or contact your municipal office.

Tervetuloa Electroluxiin! Kiitos, että olet valinnut tämän laitteen.



Saat käyttöön liittyviä neuvoja, esitteitä, vianmääritysohjeita sekä huolto- ja korjausohjeita:

www.electrolux.com/support

Oikeus muutoksiin pidätetään.

SISÄLTÖ

1. TURVALLISUUSTIEDOT.....	41
2. TURVALLISUUSOHJEET.....	43
3. ASENNUS.....	45
4. TUOTTEEN KUVAUS.....	46
5. PÄIVITTÄINEN KÄYTTÖ.....	48
6. NEUVOJA JA VINKKEJÄ.....	53
7. HUOLTO JA PUHDISTUS.....	56
8. VIANMÄÄRITYS.....	56
9. TEKNISET TIEDOT.....	58
10. ENERGIAEHOVUUS.....	59
11. YMPÄRISTÖNSUOJELU.....	59

1. ⚠ TURVALLISUUSTIEDOT

Lue laitteen mukana toimitetut ohjeet ennen laitteen asennusta ja käyttöä. Valmistaja ei ota vastuuta henkilövahingoista tai vahingoista, jotka aiheutuvat virheellisestä asennuksesta tai käytöstä. Säilytä ohjeita aina varmassa ja helppopääsyisessä paikassa tulevia käyttökertoja varten.

1.1 Lasten ja taitamattomien henkilöiden turvallisuus

- 8-vuotiaat ja sitä vanhemmat lapset sekä henkilöt, joilla on fyysisiä, aisteihin liittyviä tai henkisiä rajoitteita tai puutteellinen kokemus tai tuntemus, voivat käyttää tätä laitetta vain, jos heitä valvotaan tai ohjataan laitteen turvallisessa käytössä ja jos he ymmärtävät käyttöön liittyvät vaarat. Tuote on pidettävä alle 8-vuotiaiden lasten ja erittäin laajoista ja monimutkaisista toiminnallisista rajoitteista kärsivien henkilöiden ulottumattomissa, ellei heitä valvota jatkuvasti.

- Lapsia on valvottava, jotta he eivät ryhdy leikkimään laitteella.
- Kaikki pakkaukset tulee pitää lasten ulottumattomissa ja hävittää asianmukaisesti.
- VAROITUS: Uuni ja sen esilläolevat osat kuumentuvat käytön aikana. Pidä lapset ja lemmikkieläimet poissa laitteen lähetyviltä sen ollessa toiminnassa tai jäähtymässä.
- Jos laitteessa on lapsilukko, sitä on käytettävä.
- Lapset eivät saa puhdistaa laitetta tai suorittaa siihen kohdistuvia käyttäjän huoltotoimenpiteitä ilman valvontaa.

1.2 Yleinen turvallisuus

- Tämä laite on tarkoitettu ainoastaan ruoanlaittoon.
- Tämä laite on tarkoitettu yhden kotitalouden käyttöön sisätiloissa.
- Tätä laitetta voidaan käyttää toimistoissa, hotellihuoneissa, aamiaismajoituspaikoissa, maatilamajoituspaikoissa ja muissa samantyyppisissä majoitustiloissa, joissa kyseinen käyttö ei ylitä (keskimääräisiä) kotitalouskäytön tasoja.
- VAROITUS: Uuni ja sen näkyvissä olevat osat kuumenevat käytön aikana. Varo koskettamasta uunin lämmitysvastuksia.
- VAROITUS: Rasvalla tai öljyllä kypsentäminen ilman valvontaa voi olla vaarallista, ja se voi aiheuttaa tulipalon.
- Savu on merkki ylikuumenemisesta. Älä koskaan käytä vettä ruoanvalmistuksen aiheuttaman tulipalon sammuttamiseen. Kytke laite pois päältä ja peitä liekit esim. sammutuspeitteellä tai kannella.
- VAROITUS: Laitteeseen ei saa liittää ulkoista kytkintä, kuten ajastinta, eikä sitä saa liittää virtapiiriin, jonka sähkölaitos säännöllisin väliajoin kytkee päälle/pois päältä.
- HUOMIO: Kypsennystoimintoa on valvottava Lyhyen jakson ruoan kypsymistä tulee valvoa jatkuvasti.
- VAROITUS: Tulipalon vaara: Älä säilytä esineitä keittotason pinnoilla.

- Metalliesineitä, kuten veitsiä, haarukoita, lusikoita ja kansiä ei saa asettaa keittotason pinnalle, koska ne voivat kuumentua.
- Älä käytä laitetta ennen kuin se on asennettu kalusteeseen.
- Älä käytä vesisuihketta ja höyryä laitteen puhdistamiseen.
- Älä luota keittoastian tunnistimeen, vaan kytke keittotason vastus pois päältä sen säätimellä.
- VAROITUS: Jos pinta on vaurioitunut, katkaise virta laitteesta sähköiskuriskin välttämiseksi. Jos laite on liitetty sähköverkkoon suoraan kytkentäkoteloa käyttäen, irrota sulake virran katkaisemiseksi laitteesta. Ota yhteyttä valtuutettuun huoltopalveluun kummassakin tapauksessa.
- Jos virtajohto vaurioituu, sen saa sähkövaaran välttämiseksi vaihtaa vain valmistaja, valtuutettu huoltoliike tai vastaava ammattitaitoinen henkilö.
- VAROITUS: Käytä ainoastaan kodinkoneen valmistajan suunnittelemaa keittotason suoja, laitteen valmistajan käyttöohjeessa määritetyjä suoja tai keittotason mukana toimitettuja suoja. Virheellisten suojien käyttö voi aiheuttaa onnettomuuksia.

2. TURVALLISUUSOHJEET

2.1 Asennus

VAROITUS!

Laitteen asennuksen ja liitännät saa suorittaa vain ammattitaitoinen henkilö.

VAROITUS!

Henkilövahinkojen tai laitteen vaurioitumisen vaara.

- Poista kaikki pakkausmateriaalit.
- Vaurioitunutta laitetta ei saa asentaa tai käyttää.
- Noudata koneen mukana toimitettuja asennusohjeita.
- Noudata mainittuja vähimmäisetäisyyksiä muihin laitteisiin ja kalusteisiin.

- Siirrä laitetta aina varoen, sillä se on raskas. Käytä aina suojakäsineitä ja suojaavia jalkineita.
- Tiivistä kaapin leikkauspinnat tiivistaineella estääksesi kosteuden aiheuttaman turpoamisen.
- Suojaa laitteen alaosa höyryltä ja kosteudelta.
- Älä asenna laitetta oven viereen tai ikkunan alapuolelle. Tällöin keittoastioiden putoaminen laitteesta vältetään oven tai ikkunan avaamisen yhteydessä.
- Kunkin laitteen alaosassa on jäähdytyspuhallimet.
- Jos laite asennetaan laatikon yläpuolelle:
 - Älä säilytä laatikossa pieniä kappaleita tai paperiarkkeja, jotka voivat päästä laitteeseen. Muutoin ne voivat vahingoittaa jäähdytyspuhallimia tai

heikentää jäähdytysjärjestelmän tehoa.

- Varmista, että laitteen alaosan ja vetolaatikossa säilytettävien esineiden välinen etäisyys on vähintään 2 cm.
- Poista laitteen alla olevaan kaappiin mahdollisesti asennetut erotuslevyt.

2.2 Sähkökytkentä

VAROITUS!

Tulipalon ja sähköiskun vaara.

- Kaikki sähköliitännät on teetettävä päteväällä sähköasentajalla.
- Laite on maadoitettava,.
- Varmista ennen toimenpiteiden suorittamista, että laite on irrotettu sähköverkosta.
- Varmista, että arvokilvessä olevat parametrit ovat verkkovirtalähteen sähköarvojen mukaisia.
- Varmista, että laite on asennettu oikein. Löysät tai vääranlaiset virtajohdot tai pistokkeet (jos olemassa) voivat aiheuttaa liittimen ylikuumentumisen.
- Käytä oikeaa verkkovirtajohtoa.
- Älä päästä virtajohtoa sokeutumaan.
- Tarkista, että iskusuojaus on asennettu.
- Käytä johdossa vedonpoistajaa.
- Varmista, ettei virtajohto tai pistoke (jos sellainen on) kosketa kuumaan laitteeseen tai kuumiin keittoastioihin, kun liität laitteen pistorasiaan.
- Älä käytä jakorasioita tai jatkojohtoja.
- Varmista, ettei pistoke (jos sellainen on) tai virtajohto vaurioidu. Ota yhteyttä valtuutettuun huoltoliikkeeseemme tai sähköasentajaan vaurioituneen virtajohdon vaihtamiseksi.
- Jännitteenalaisten ja eristettyjen osien suojat tulee asentaa niin, ettei niiden irrotus onnistu ilman työkaluja.
- Kytke pistoke pistorasiaan vasta asennuksen jälkeen. Varmista, että laitteen verkkovirtakytkentä on ulottuvilla laitteen asennuksen jälkeen.
- Jos pistoke on löysästi kiinni virtajohdossa, älä kiinnitä sitä pistorasiaan.
- Älä vedä virtajohdosta pistoketta irrottaessasi. Vedä aina pistokkeesta.

- Käytä vain asianmukaisia eristyslaitteita: suojakytkimet, sulakkeet (ruuvattavat sulakkeet on irrotettava kannasta), vikavirtakytkimet ja kontaktorit.
- Sähköasennuksessa on oltava erotin, joka mahdollistaa laitteen irrottamisen sähköverkosta kaikista navoista. Erottimen kontaktiaukon leveys on oltava vähintään 3 mm.

2.3 Valitse

VAROITUS!

Henkilövahinkojen, palovammojen ja sähköiskujen vaara.

- Älä muuta laitteen teknisiä ominaisuuksia.
- Poista kaikki mahdolliset pakkausmateriaalit, merkit ja suojakalvot ennen ensimmäistä käyttökertaa.
- Varmista, että tuuletusaukoissa ei ole tukoksia.
- Laitetta ei saa jättää päälle valvomatta.
- Kytke keittoalue aina "off"-asentoon kunkin käyttökerran jälkeen.
- Älä laita ruokailuvälineitä tai kattiloiden kansia keittoalueille. Ne saattavat kuumentua.
- Älä käytä laitetta, jos kätesi ovat märät tai laitteen ollessa kosketuksessa veteen.
- Älä käytä laitetta työtasona tai tavaroiden säilytystasona.
- Jos laitteen pinnassa on säröjä, irrota laite välittömästi virtalähteestä. Näin ehkäistään sähköiskuja.
- Sydämentahdistimia käyttävien henkilöiden on säilytettävä vähintään 30 cm:n turvaetäisyys induktiokeittoalueisiin laitteen ollessa toiminnassa.
- Kun laitat ruokaa kuumaan öljyyn, se voi roiskua.
- Älä käytä alumiinifoliota tai muita materiaaleja keittotason ja keittoastian välissä, ellei tämän laitteen valmistaja ole toisin ohjeistanut.
- Käytä vain valmistajan tälle laitteelle suosittelemia varusteita.

VAROITUS!

Tulipalon ja räjähdysvaaran vaara.

- Kuumentuneesta rasvasta voi syntyä syttyviä höyryjä. Pidä liekit tai kuumat

- esineet kaukana rasvoista ja öljyistä ruoanvalmistuksen aikana.
- Kuumat höyryt voivat aikaansaada syttymisen.
- Käytetty öljy, joka voi sisältää ruokajäämiä, voi aiheuttaa tulipalon alhaisemmassa lämpötilassa kuin ensimmäistä kertaa käytetty öljy.
- Älä aseta helposti syttyviä tuotteita tai helposti syttyvien aineiden kanssa kosketuksissa olleita tuotteita laitteeseen, laitteen päälle tai sen lähelle.

VAROITUS!

Laitteen vaurioitumisen vaara.

- Älä pidä kuumia keittoastioita käyttöpaneelin päällä palovammojen välttämiseksi.
- Älä aseta kuumaa keittoastian kantta keittotason lasipinnalle.
- Älä anna keittoastian kiehua kuiviin.
- Varo, etteivät esineet ja keittoastiat pääse putoamaan laitteen päälle. Laitteen pinta voi vaurioitua.
- Älä käynnistä keittoalueita tyhjiällä keittoastioilla tai ilman, että keittoalueella on keittoastia.
- Valuraudasta tai valmistetut keittoastiat tai keittoastiat, joiden pohjassa on vaurioita, voivat aiheuttaa naarmuja lasiin tai lasikeramiikkaan. Näitä astioita on kohotettava, kun niitä halutaan siirtää eri kohtaan keittotasolla.

2.4 Hoito ja puhdistus

- Puhdista laite säännöllisesti, jotta pintamateriaali pysyisi hyväkuntoisena.

- Kytke virta pois laitteesta ja anna sen jäähtyä, ennen kuin aloitat puhdistuksen
- Puhdista laite ja kostealla pehmeällä liinalla. Käytä ainoastaan neutraaleja pesuaineita. Älä käytä hankaavia tuotteita, hankaavia sieniä, liuotteita tai metalliesineitä, ellei toisin ohjeisteta.

2.5 Huolto

- Laitteen korjaukseen liittyvissä asioissa tulee ottaa yhteyttä valtuutettuun huoltopalveluun. Ainoastaan alkuperäisiä varaosia saa käyttää.
- Lisätietoa tämän tuotteen sisällä olevista lamputa sekä erikseen myytävistä varalampuista: Kyseiset lamput on suunniteltu kestävämmän kodinkoneissa vaativia fyysisiä olosuhteita (esim. lämpötila, värinä, kosteus) tai ne antavat tietoa laitteen toimintatilasta. Niitä ei ole tarkoitettu muihin käyttötarkoituksiin eivätkä ne sovi huoneiden valaisemiseen.

2.6 Hävittäminen

VAROITUS!

Loukkaantumisen tai tukehtumisen vaara.

- Kysy tietoja laitteen oikeaoppisesta hävittämisestä paikalliselta viranomaiselta.
- Irrota laite verkkovirrasta.
- Leikkaa virtajohto poikki aivan laitteen sivulta ja hävitä se.

3. ASENNUS

VAROITUS!

Lue turvallisuutta koskevat luvut.

3.1 Ennen asentamista

Kirjoita alla olevat tiedot ylös arvokilvestä ennen keittotason asentamista. Arvokilpi sijaitsee keittotason pohjassa.

Sarjanumero

3.2 Kalusteeseen sijoitettavat keittotasot

Kalusteeseen sijoitettavia keittotasoja saa käyttää vasta, kun ne on asennettu sopiviin, määräystenmukaisiin kalusteisiin ja työtasoihin.

3.3 Virtajohto

- Keittotason tehonsyöttö on järjestetty virtajohtolla

4.2 Käyttöpaneelin painikkeet

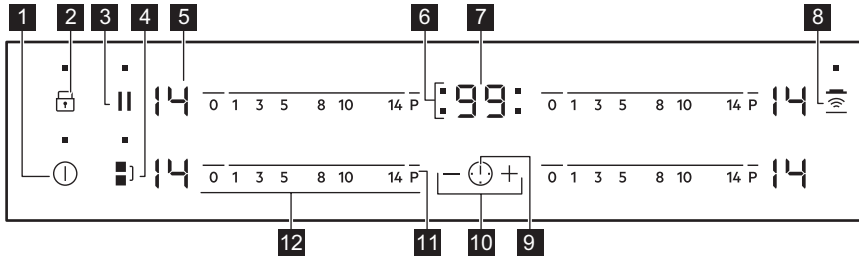

Laitetta käytetään kosketuspainikkeilla. Näytöt, merkkivalot ja äänimerkit ilmaisevat, mitkä toiminnot ovat käytössä.

Kosketus-painike	Toiminto	Kuvaus
1	Päällä / Pois päältä	Keittotason kytkeminen päälle ja pois päältä.
2	Lukko / Lapsilukko	Käyttöpaneelin lukitseminen/lukituksen poistaminen.
3	Tauko	Toiminnon kytkeminen päälle ja pois päältä.
4	Bridge	Toiminnon kytkeminen päälle ja pois päältä.
5 -	Tehotason näyttö	Tehotason näyttäminen.
6 -	Keittoalueiden ajastimen ilmaisimet	Aika-asetusta koskevan keittoalueen osoittaminen.
7 -	Ajastimen näyttö	Ajan osoittaminen minuutteina.
8	Hob²Hood	Toiminnon manuaalisen tilan kytkeminen päälle ja pois päältä.
9	-	Keittoalueen valitseminen.
10	-	Ajan lisääminen tai vähentäminen.
11	PowerBoost	Toiminnon kytkeminen toimintaan.
12 -	Säätöpalkki	Tehotason säätäminen.

4.3 Tehotasojen näytöt

Näyttö	Kuvaus
	Keittoalue on kytketty pois toiminnasta.
	Keittoalue on toiminnassa.
	Tauko on kytketty päälle.

Näyttö	Kuvaus
	Automaattinen kuumentaminen on kytketty päälle.
	PowerBoost on kytketty päälle.
+ numero	Toimintahäiriö.
/ /	OptiHeat Control (3-vaiheinen jäännöslämmön merkkivalo): edelleen toiminnassa / lämpimänä pito / jälkilämpö.
	Lukko / Lapsilukko on kytketty päälle.
	Keittoastia on sopimaton tai liian pieni, tai keittoalueella ei ole astiaa.
	Automaattinen virrankatkaisu on kytketty päälle.

5. PÄIVITTÄINEN KÄYTTÖ

VAROITUS!

Lue turvallisuutta koskevat luvut.

5.1 Kytkeminen toimintaan ja pois toiminnasta

Keittotaso kytketään toimintaan ja pois toiminnasta koskettamalla painiketta sekunnin ajan.

5.2 Automaattinen virrankatkaisu

Toiminto katkaisee virran automaattisesti keittotasosta seuraavissa tilanteissa:

- Kaikki keittoalueet on kytketty pois toiminnasta.
- Et aseta tehotasoa kytkettyäsi keittotason toimintaan.
- Käyttöpaneelin päälle on roiskunut jotakin tai sen päälle on asetettu jotakin (pannu, liina, jne.) yli 10 sekunnin ajaksi. Keittotasosta kuuluu äänimerkki ja se kytkeytyy pois toiminnasta. Ota esine pois tai pyyhi käyttöpaneeli.
- Keittoalue ylikuumenee (esimerkiksi kun neste kiehuu kuiviin paistinpannalla). Anna keittoalueen jäähtyä ennen kuin käytät keittoaluetta uudelleen.
- Keittoastia on vääränlainen. Symboli syttyy ja keittoalue kytkeytyy

automaattisesti pois toiminnasta 2 minuutin kuluttua.

- Keittoaluetta ei kytketä pois toiminnasta eikä tehotasoa muuteta. Jonkin ajan kuluttua merkkivalo syttyy ja laite kytkeytyy pois toiminnasta.

Tehotason ja keittotason sammumisajan suhde:

Tehotaso	Keittotason pois kytkeytymisaika
, 1 - 3	6 tuntia
4 - 7	5 tuntia
8 - 9	4 tuntia
10 - 14	1,5 tunti

5.3 Tehotaso

Tehotason asettaminen tai muuttaminen:

Kosketa säätöpalkkia oikean tehotason kohdalta tai siirrä sormea säätöpalkissa, kunnes saavutat oikean tehotason.

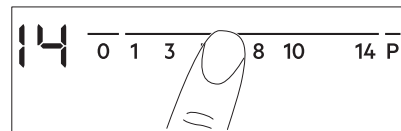

5.4 OptiHeat Control (3-vaiheinen jäännöslämmön merkkivalo)

VAROITUS!

 Jälkilämmön aiheuttama palovammojen vaara on olemassa niin kauan kuin merkkivalo on näkyvässä.

Induktiokeittoalueet tuottavat kypsennykseen tarvittavan lämmön suoraan keittoastian pohjaan. Lasikeramiikka kuumenee keittoastian lämmöllä.

Merkkivalot syttyy, kun keittoalue on kuuma. Merkkivalot ilmoittavat käytössä olevien keittoalueiden jälkilämmön tason:

 - jatka kypsennystä,

 - lämpimänä pito,

 - jälkilämpö.

Merkkivalo voi myös ilmestyä:

- viereisille keittoalueille vaikka et olisi niitä käyttämässä,
- kun kuumia keittoastioita asetetaan kylmälle keittoalueelle,
- kun keittotaso on kytketty pois päältä, mutta keittoalue on edelleen kuuma.

Merkkivalo sammuu, kun keittoalue on jäähtynyt.

5.5 Keittoalueiden käyttäminen

Aseta keittoastia valitun alueen keskelle. Induktiokeittotasot mukautuvat automaattisesti keittoastian pohjan kokoon.

i

Optimaalisen lämmönsiirron varmistamiseksi käytä keittoastiaa, jonka pohjan halkaisija vastaa keittoalueen kokoa (eli keittoastian enimmäishalkaisijan arvo kohdassa "Tekniset tiedot" > "Keittoaluemäärytykset"). Varmista, että keittoastia sopii induktiokeittotasoihin. Katso lisätietoa keittoastioiden tyypeistä osiosta "Neuvoja ja vinkkejä".

Voit käyttää suuria keittoastioita asettamalla ne kahdelle keittoalueelle samanaikaisesti. Keittoastian on peitettävä molempien

alueiden keskiosat ylittämättä kuitenkaan merkittyä aluetta. Jos keittoastia sijaitsee keskiosien välillä, Bridge -toiminto ei kytkeydy toimintaan.

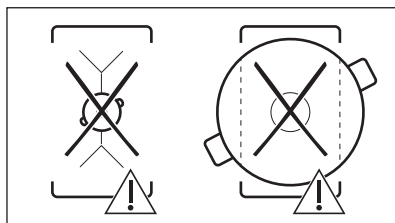
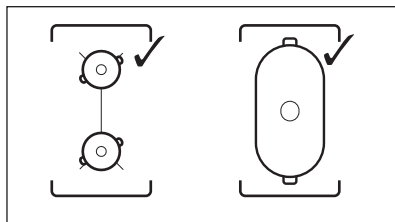

5.6 Bridge

i

Tämä toiminto on toiminnassa, kun keittoastia peittää kahden alueen keskikohdat. Lisätietoa ruoanlaittovälineiden oikeasta sijoittamisesta on kohdassa "Keittoalueiden käyttö".

Tämä toiminto yhdistää kaksi vasemman puolen keittovyöhykettä, jotka toimivat tämän jälkeen yhtenä.

Aseta ensin yhden vasemmalla olevan keittovyöhykkeen tehotaso.

Toiminnon aktivoiminen: kosketa . Aseta tai muuta tehoasetusta koskettamalla jotain ohjausanturia.

Kytke toiminto pois päältä näin: kosketa . Keittovyöhykkeet toimivat itsenäisesti.

5.7 Automaattinen kuumentaminen

Käytä tätä toimintoa saavuttaaksesi haluamasi tehotason nopeammin. Kun toiminto on päällä, keittoalue toimii alussa

suurimmalla tehotasolla ja jatkaa sen jälkeen toimintaa haluamallasi tehotasolla.



Toiminnon käynnistäminen edellyttää, että keittoalue on kylmä.

Kytke toiminto toimintaan

keittoalueeseen: kosketa **P** (**P** syttyy).
Kosketa välittömästi haluamaasi tehotasoa.
3 sekunnin kuluttua (**R**) syttyy.

Toiminnon kytkeminen pois toiminnasta:
muuta tehotasoa.

5.8 PowerBoost

Kyseinen toiminto lisää induktiokeittoalueiden käytettävissä olevaa tehoa. Toiminto voidaan kytkeä toimintaan induktiokeittoalueelle vain rajoitetuksi ajaksi. Tämän jälkeen induktiokeittoalue kytkeytyy automaattisesti takaisin korkeimmalle tehotasolle.



Lue ohjeet kohdasta "Tekniset tiedot".

Kytke toiminto toimintaan

keittoalueeseen: kosketa **P** (**P** syttyy).

Toiminnon kytkeminen pois toiminnasta:
muuta tehotasoa.

5.9 Ajastin

• Ajanlaskuajastin

Voit käyttää tätä toimintoa yksittäisen ruoanlaittojakson keston asettamiseen.

Aseta ensin keittoalueen tehotasoa ja sen jälkeen toiminto.

Keittoalueen asettaminen: kosketa painiketta toistuvasti, kunnes keittoalueen merkkivalo syttyy.

Toiminnon kytkeminen toimintaan: kosketa ajastimen **+**-painiketta ja aseta aika (00 - 99 minuuttia). Kun keittoalueen merkkivalo alkaa vilkkumaan, ajan laskenta on käynnissä.

Jäljellä olevan ajan tarkistaminen: kosketa painiketta haluamasi keittoalueen asettamiseksi. Keittoalueen merkkivalo vilkkuu. Jäljellä oleva aika näkyy näytössä.

Ajan muuttaminen: kosketa painiketta haluamasi keittoalueen asettamiseksi.
Kosketa painiketta **+** tai **-**.

Toiminnon kytkeminen pois toiminnasta:

kosketa painiketta haluamasi keittoalueen asettamiseksi ja kosketa sitten **-**. Jäljellä oleva aika näkyy näytössä laskien arvoon **00**. Keittoalueen merkkivalo sammuu.



Kun ajanlaskenta päättyy, laitteesta kuuluu äänimerkki ja näytössä vilkkuu **00**. Keittoalue kytkeytyy pois toiminnasta.

Äänimerkin deaktivoiminen: kosketa painiketta .

• CountUp Timer

Voit käyttää tätä toimintoa keittoalueen toiminta-ajan tarkkailemiseen.

Keittoalueen asettaminen: kosketa painiketta toistuvasti, kunnes keittoalueen merkkivalo syttyy.

Toiminnon kytkeminen toimintaan: kosketa ajastimen painiketta **-**. **UP** syttyy. Kun keittoalueen merkkivalo alkaa vilkkumaan, ajan laskenta on käynnissä. Näytössä näkyy **UP** ja ajastimen aika (minuutteina).

Keittoalueen jäljellä olevan toiminta-ajan

tarkistaminen: kosketa painiketta haluamasi keittoalueen asettamiseksi. Keittoalueen merkkivalo vilkkuu. Näytössä näkyy keittoalueen toiminta-aika.

Toiminnon kytkeminen pois toiminnasta:

kosketa painiketta ja sen jälkeen painiketta **+** tai **-**. Keittoalueen merkkivalo sammuu.

• Hälytinajastin

Voit käyttää tätä toimintoa keittotason ollessa toiminnassa ja keittoalueiden ollessa pois toiminnasta. Tehotason näytössä näkyy .

Toiminnon kytkeminen toimintaan: kosketa ajastimen -painiketta ja sitten **+** tai **-** -painiketta ja aseta aika. Kun ajanlaskenta päättyy, laitteesta kuuluu äänimerkki ja näytössä vilkkuu **00**.

Äänimerkin deaktivoiminen: kosketa painiketta .



Toiminnolla ei ole vaikutusta keittoalueiden toimintaan.

5.10 Tauko

Tämä toiminto kytkee kaikki toiminnassa olevat keittoalueet alhaisimmalle tehotasolle.

Kaikki muut käyttöpaneelin symbolit lukittuvat toiminnon ollessa toiminnassa.

Toiminto ei pysäytä ajastintoimintoja.

1. Kytke toiminto päälle painamalla painiketta .

 kytkeytyy päälle. Tehotaso laskee arvoon 1.

2. Kytke toiminto pois päältä painamalla .

Aiempi tehoasetus tulee näkyviin.

5.11 Lukko

Voit lukita käyttöpaneelin keittoalueiden toimiessa. Lukitseminen estää tehotason muuttamisen vahingossa.

Aseta ensin tehotaso.

Toiminnon kytkeminen toimintaan: kosketa painiketta   syttyy neljän sekunnin ajaksi. Ajastin toimii edelleen.

Toiminnon kytkeminen pois toiminnasta:



kosketa painiketta . Edellinen tehotaso kytkeytyy päälle.





Kun sammutat keittotason, myös tämä toiminto sammuu.

5.12 Lapsilukko

Toiminto estää keittotason käyttämisen vahingossa.

Toiminnon kytkeminen toimintaan: kytke keittotaso toimintaan painikkeella . Älä valitse tehotasoa. Kosketa painiketta .

neljän sekunnin ajan.  syttyy. Kytke keittotaso pois toiminnasta painikkeella .

Toiminnon kytkeminen pois toiminnasta:

kytke keittotaso toimintaan painikkeella .

Älä valitse tehotasoa. Kosketa painiketta .

neljän sekunnin ajan.  syttyy. Kytke

keittotaso pois toiminnasta painikkeella .

Voit ohittaa toiminnon vain yhtä

keittoaikaa koskien: kytke keittotaso

toimintaan painikkeella   syttyy. Kosketa

painiketta  neljän sekunnin ajan. **Aseta**

tehotaso 10 sekunnin kuluessa. Nyt voit

käyttää keittotasoa. Kun kytket keittotason

pois päältä painikkeella , toiminto on

edelleen kytkettyä.

5.13 OffSound Control (Äänimerkkien käyttöön ottaminen ja käytöstä poistaminen)

Kytke keittotaso pois päältä. Kosketa

painiketta  kolmen sekunnin ajan. Näyttö

syttyy ja sammuu. Kosketa painiketta .

kolmen sekunnin ajan.  tai  syttyy.

Kosketa ajastimen painiketta  seuraavien asetusten valitsemiseksi:

-  - äänimerkit pois käytöstä

-  - äänimerkit käytössä

Vahvasta valinta odottamalla, kunnes keittotaso kytkeytyy automaattisesti pois päältä.

Kun toiminto on asetettu asentoon , äänimerkit kuuluvat vain seuraavissa tapauksissa:

- kosketat painiketta 

- Hälytinajastin laskee

- Ajanlaskuajastin laskee

- käyttöpaneelin päälle asetetaan jokin esine.

5.14 Tehonhallinta

Jos useita keittoalueita on kytketty päälle ja kulutettu teho ylittää virtalähteen raja-arvon, tämä toiminto jakaa käytettävissä olevan tehon kaikkien (samaa vaiheeseen

kytkettyjen) keittoalueiden kesken. Keittoalue ohjallee kuumennusasetuksia suojellakseen talon sulakkeita.

- Keittoalueet on ryhmitetty keittotason vaiheiden sijainnin ja määrän mukaan. Kunkin vaiheen maksimivahkuoritus on (3 700 W). Jos keittotaso saavuttaa suurimman käytettävissä olevan tehon rajan yhdessä vaiheessa, keittoalueiden teho pienenee automaattisesti.
- Viimeksi valitun keittoalueen kuumennusasetus on aina etusijalla. Jäljellä oleva teho jaetaan aiemmin aktivoitujen keittoalueiden kesken päinvastaisessa järjestyksessä.
- Alhaisemman tehon omaavien alueiden tehotasonäyttö muuttuu aluksi valitun tehotason ja pienennetyin tehotason välillä.
- Odota, kunnes näyttö lakkaa vilkkumasta, tai vähennä viimeksi valitun keittoalueen lämpöasetusta. Keittoalueet jatkavat toimintaansa alennetulla kuumennusasetuksella. Muuta keittoalueiden lämpöasetuksia tarvittaessa käsin.

Katso kuvasta mahdollisia yhdistelmiä, joita soveltaen teho voidaan jakaa keittoalueiden välillä.

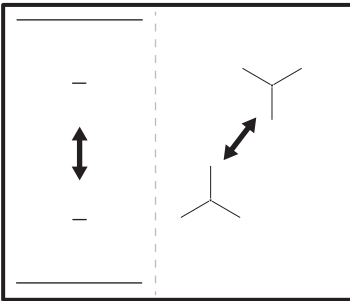

5.15 Hob²Hood

Kyseessä on kehittyneet automaattinen toiminto, joka yhdistää keittotason liesituulettiin. Sekä keittotasossa että liesituulettimessa on infrapunasignaalin viestin. Puhaltimen nopeus säätty automaattisesti tila-asetuksen ja keittotasolla olevan kuumimman keittoastian lämpötilan mukaan. Voit käyttää puhallinta myös keittotasosta manuaalisesti.



Useimmissa liesituulettimissa kaukosäätöjärjestelmä on alun perin päällä. Jos se kytketään pois päältä, kytke se päälle ennen toiminnon käyttöä. Lisätietoa on saatavilla liesituulettimen käyttöohjeista.

Toiminnon automaattinen käyttö

Toiminnon käyttämiseksi automaattisesti aseta automaattitilaksi H1 – H6. Keittotaso on alun perin asetettu arvoon H5. Liesituuletin reagoi aina keittotasoa käytettäessä. Keittotaso tunnistaa keittoastian lämpötilan automaattisesti ja säätää puhaltimen nopeuden.

Automaattitilat

	Auto- maatti- nen valo	Kiehutta- minen ¹⁾	Rasvassa paistami- nen ²⁾
H0	Pois päältä	Pois päältä	Pois päältä
H1	Päälle	Pois päältä	Pois päältä
H2 ³⁾	Päälle	Puhallinno- peus 1	Puhallinno- peus 1
H3	Päälle	Pois päältä	Puhallinno- peus 1
H4	Päälle	Puhallinno- peus 1	Puhallinno- peus 1
H5	Päälle	Puhallinno- peus 1	Puhallinno- peus 2
H6	Päälle	Puhallinno- peus 2	Puhallinno- peus 3

¹⁾ Keittotaso tunnistaa kiehumisen ja aktivoi puhaltimen nopeuden automaattisen toimintatilan mukaisesti.

²⁾ Keittotaso tunnistaa rasvassa paistamisen ja säätää puhaltimen nopeuden automaattitilan mukaisesti.

³⁾ Tämä tila kytkee puhaltimen ja valon päälle, se ei ole lämpötilasta riippuvainen.

Automaattitilan muuttaminen

1. Kytke keittotaso pois päältä.
2. Paina 3 sekuntia. Näyttö kykeytyy päälle ja sammuu.
3. Paina 3 sekuntia.
4. Paina muutaman kerran, kunnes syttyy.

5. Painamalla ajastimen painiketta  voit valita automaattitilan.







Käyttääksesi liesituuletinta suoraan sen paneelista kytke toiminnon automaattitila pois päältä.



Kun olet lopettanut ruoanlaiton ja kytkenyt keittotason pois päältä, liesituuletin saattaa toimia vielä jonkin aikaa. Tämän jälkeen järjestelmä kytkee liesituulettimen pois päältä automaattisesti, eikä sitä voi käynnistää seuraavan 30 sekunnin aikana.

Liesituulettimen nopeuden säätäminen manuaalisesti

Voit käyttää tätä toimintoa myös käsin ohjattuna. Tällöin on painettava painiketta  keittotason ollessa päällä. Tämä kytkee toiminnon automaattitilan pois päältä ja mahdollistaa puhaltimen nopeuden

käsisäädön. Painiketta  painaessa lisää puhaltimen nopeutta yhdellä asteella. Kun saavutat tehotason ja painat painiketta  uudelleen, puhaltimen nopeudeksi säätyy 0 ja liesituulettimen puhallin kytkeytyy pois päältä. Käynnistä puhallin uudelleen päälle nopeudella 1 painamalla painiketta .



Voit kytkeä toiminnon automaattitilan päälle kytkemällä keittotason pois päältä ja uudelleen päälle.

Valon kytkeminen päälle

Voit asettaa keittotason kytkemään valon päälle automaattisesti aina kun kytket keittotason päälle. Aseta tällöin automaattitilaksi H1 – H6.



Liesituulettimen valo kytkeytyy pois päältä 2 minuuttia sen jälkeen kun keittotaso on kytketty pois päältä.

6. NEUVOJA JA VINKKEJÄ



VAROITUS!

Lue turvallisuutta koskevat luvut.

6.1 Ruoanlaittovälineet



Induktiokaittasojen voimakas sähkömagneettinen kenttä kuumentaa keittoastiat erittäin nopeasti.

Induktiokaittasoilla tulee käyttää niille soveltuvia keittoastioita.

- Keittoastian on oltava mahdollisimman paksu ja tasainen, jotta keittoalueet eivät kuumene liikaa ja toimivat mahdollisimman hyvin.
- Varmista, että keittoastioiden pohjat ovat puhtaat ja kuivat ennen niiden asettamista keittotasolle.
- Varo liu'uttamasta tai hieromasta keittoastiaa lasin reunoihin ja kulmiin, sillä

lasipinta voi lohjeta tai vaurioittaa lasipintaa.

Keittoastioiden materiaali

- **soveltuvat:** valurauta, teräs, emaloitu teräs, ruostumaton teräs, monikerroksinen pohja (valmistajan oikealla merkinnällä).
- **ei sovellu:** alumiini, kupari, messinki, lasi, keramiikka, posliini.

Keittoastia soveltuu käytettäväksi induktiokeittotasolla, jos:

- vesi kiehuu hyvin nopeasti korkeimmalla tehotasolla
- magneetti vetää keittoastian pohjaa puoleensa.

Keittoastian mitat

- Induktiokaittasot mukautuvat automaattisesti keittoastian pohjan kokoon. Katso keittoastian oikeat mitat kohdasta "Tekniset tiedot" > "Keittoalueääriitykset". Aseta keittoastia valitun keittoalueen keskelle.
- Keittoalueen tehokkuus on suhteessa keittoastian halkaisijaan. Optimaalisen

lämmönsiirron varmistamiseksi käytä keittoastiaa, jonka pohjan halkaisija vastaa keittoalueen kokoa (eli keittoastian enimmäishalkaisijan arvo kohdassa "Tekniset tiedot" >

"Keittoaluemäärittäykset").

- Keittoastia, jonka halkaisija on asianmukaisen keittoalueen kokoa pienempi, saa vain osan keittoalueen tehosta, minkä takia se lämpenee hitaammin.
- Turvallisuussyistä johtuen sekä ihanteellisten kypsennystuloksen saavuttamiseksi tulee käyttää korkeintaan "Keittoalueiden tekniset tiedot" -osiossa mainitut suuruisia keittoastioita. Keittoastioita ei tule pitää käyttöpaneelin läheisyydessä ruoanlaiton aikana. Tämä saattaa vaikuttaa käyttöpaneelin toimintaan tai vahingossa kytkeä keittotason toimintoja päälle.



Katso kohta "Tekniset tiedot".

6.2 Äänet käytön aikana



Äänet ovat normaaleja eivätkä ne osoita mitään toimintahäiriötä. Keittoastioihin liittyvät äänet voivat vaihdella keittoastian materiaalista ja tehostasosta riippuen.

Keittoastioihin liittyvät äänet:

- halkeilun ääni: keittoastia on valmistettu useasta materiaalista (monikerroksinen rakenne).
 - viheltävä ääni: käytät keittoaluetta korkealla tehotasolla ja keittoastia on valmistettu useasta eri materiaalista (monikerroksinen rakenne).
 - Huminaa: käytät korkeaa tehotasoa.
- Keittotasoon liittyvät äänet:**
- napsahdusääniä: sähköpiirien kytkeytyminen.
 - sihinää, kuplimista: tuuletin toimii.
 - rytminen ääni: keittoastia havaitaan.

6.3 Öko Timer (Eko-ajastin)

Energian säästämiseksi kypsennysalueen vastus kytkeytyy pois toiminnasta ennen kuin ajanlaskenta-automaatiikan äänimerkki kuuluu. Toiminta-ajan ero määräytyy tehotason ja kypsennystoiminnon pituuden mukaan.

6.4 Yksinkertaistettu kypsennysopas

Keittoalueen tehotason ja virrankulutuksen riippuvuusuhde ei ole lineaarinen. Virrankulutus ei kasva suhteellisesti suurempaan tehotasoon siirryttäessä. Tämä tarkoittaa, että keskisuurella tehotasolla toimiva keittoalue kuluttaa vähemmän kuin puolet maksimitason vaatimasta energiasta.



Taulukon tiedot ovat vain suuntaa antavia.

Tehoasetus	Käytä -toimenpidettä seuraaviin:	Aika (min)	Vinkejä
- 1	Pida kypsennetty ruoka lämpimänä.	tarvittaessa	Aseta keittoastian päälle kansi.
1 - 3	Hollandaise-kastike; sulanut: voi, suklaa, gelatiini.	5 - 25	Sekoita tasaisin väliajoin.
2 - 3	Kiinteitä: kuohkeat munakkaat, keitetyt kananmunat.	10 - 40	Kypsennä kansi päällä.
3 - 5	Riisin ja maitopohjaisten ruokien hauttaminen, valmiiden ruokien lämmittäminen.	25 - 50	Lisää vähintään kaksinkertainen määrä nestettä riisin suhteen, sekoita maitoruokia kypsennyksen puolivälissä.

Tehoasetus	Käytä -toimenpidettä seuraaviin:	Aika (min)	Vinkejä
5 - 7	Haudutetut vihannekset, kala, liha.	20 - 45	Lisää muutama ruokalusikallinen vettä. Tarkista veden määrä kypsennyksen aikana.
7 - 9	Höyrytetyt perunat ja muut vihannekset.	20 - 60	Lisää keittoastian pohjalle 1–2 cm vettä. Tarkista veden taso kypsennyksen aikana. Pidä kansi keittoastian päällä.
7 - 9	Kypsennä suuria määriä ruokaa, pataruokia ja keittoja.	60 - 150	Enintään 3 l nesteitä ja ainekset.
9 - 12	Kevyt paistaminen: leike, vasikanliha cordon bleu, kotletit, nakit, rissoleet, makkarat, maksa, rasvan ja jauhon sekoitus, kananmunat, pannukakut, munikit.	tarvittaessa	Käännä tarvittaessa.
12 - 13	Perusteellinen paistaminen, röstiperunat, sisäfileepihvit, pihvit.	5 - 15	Käännä tarvittaessa.
14	Keitetty vesi, keitetty pasta, paistettu liha (goulash, lihapata), uppoaistettut ranskalaiset.		
P	Keitä suuria määriä vettä. PowerBoost on kytkettyntyn päälle.		

6.5 Neuvoja ja vinkejä liittyen laitteeseen Hob²Hood

Kun käytät keittotasoa toiminnolla:

- Suojaa liesituulettimen paneeli suoralta auringonvalolta.
- Älä kohdistaa halogeenivaloa liesituulettimen paneeliin.
- Älä peitä keittotason käyttöpaneelia.
- Älä keskeytä keittotason ja liesituulettimen välistä signaalia (esim. kädellä, keittoastian kahvalla tai korkealla kattilalla). Katso oheinen kuva.

Alla oleva kuva liesituulettimesta on vain viitteelliseen tarkoitukseen.

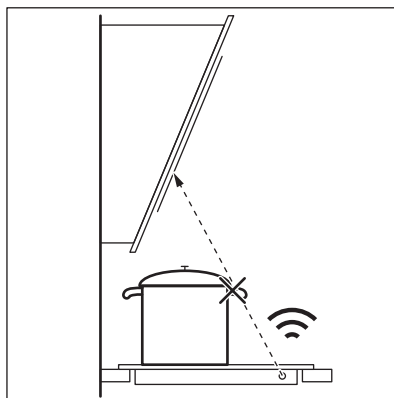

Muut kaukosäädettävät laitteet voivat estää signaalin. Älä käytä kyseisiä laitteita keittotason lähellä Hob²Hood-toiminnon ollessa päällä.

Liesituulettimia, joissa on Hob²Hood -toiminto

Tutustu toimintoa käyttävien liesituulettimien täydelliseen valikoimaan kuluttajille suunnatulla verkkosivustollamme. Electrolux-liesituulettimet, jotka on varustettu tällä toiminnolla, on merkitty symbolilla .

7. HUOLTO JA PUHDISTUS

VAROITUS!

Lue turvallisuutta koskevat luvut.

7.1 Yleistietoa

- Puhdista keittolevy jokaisen käytön jälkeen.
- Tarkista aina, että keittoastian pohja on puhdas.
- Pinnan naarmut tai tummat tahrat eivät vaikuta keittotason toimintaan.
- Käytä keittotason pintaan sopivaa erityistä puhdistusainetta.
- Käytä aina lasipintaisille keittotasaille suositeltua kaavinta. Käytä kaavinta ainoastaan lisätyökcaluna lasin puhdistamiseen tavallisen puhdistuksen jälkeen.

VAROITUS!

Älä käytä veitsiä tai muita teräviä metallityökaluja lasipinnan puhdistamiseen.

7.2 Keittotason puhdistaminen

- **Poista välittömästi:** sulanut muovi, tuorekelmu, sokeri ja sokeripitoinen ruoka. Muutoin epäpuhtaudet voivat vahingoittaa keittotasoa. Varo palovammoja. Käytä keittotason erityistä kaavinta viistosti lasipintaa vasten ja liikuta kaavinta pintaa pitkin.
- **Poista sitten, kun keittotaso on jäähtynyt riittävästi:** kalkkirenkaat, vesirenkaat, rasvatahrat, kirkaat metalliset värimuutokset. Puhdista keittotaso kostealla liinalla ja miedolla puhdistusaineella. Pyyhi keittotaso puhdistuksen jälkeen kuivaksi pehmeällä liinalla.
- **Poista kirkaat metalliset värimuutokset:** käytä veden ja viinietikan liuosta ja puhdista lasipinta liinalla.



8. VIANMÄÄRITYS



VAROITUS!

Lue turvallisuutta koskevat luvut.

8.1 Käyttöhäiriöt...

Ongelma	Mahdollinen syy	Korjaustoimenpide
Keittotaso ei mene päälle eikä sitä voida käyttää.	Keittotasoa ei ole kytketty verkkovirtaan tai se on kytketty väärin.	Tarkista, onko keittotaso kytketty oikein verkkovirtaan.
	Sulake on palanut.	Varmista, että vian syy on sulakkeessa. Jos sulake palaa jatkuvasti, käänny sähköalan ammattilaisen puoleen.
	Et asettanut tehotasoa 10 sekunnin kuluessa.	Kytke keittotaso uudelleen toimintaan ja aseta tehotaso 10 sekunnin kuluessa.
	Olet koskettanut vähintään kahta kosketuspainiketta samanaikaisesti.	Kosketa vain yhtä kosketuspainiketta.
	Tauko on kytketty päälle.	Katso kohta "Tauko".

Ongelma	Mahdollinen syy	Korjaustoimenpide
	Käyttöpaneelissa on vettä tai rasvatahroja.	Puhdista käyttöpaneeli.
Laitteesta kuuluu jatkuva piippaava äänimerkki.	Sähkökytkentä on väärä.	Irrota keittotaso verkkovirrasta. Ota yhteyttä pätevään sähköasentajaan asennuksen tarkistamiseksi.
Äänimerkki kuuluu ja keittotaso kytkeytyy pois päältä. Äänimerkki kuuluu keittotason kytkeytyessä pois päältä.	Vähintään yhdelle kosketuspainikkeelle on asetettu jotain.	Poista kyseinen esine kosketuspainikkeilta.
Keittotaso kytkeytyy pois päältä.	Jokin esine on asetettu kosketuspainikkeelle ①.	Poista kyseinen esine kosketuspainikkeelta.
Jälkilämmön merkkivalo ei syty.	Alue ei ole kuuma, koska sitä käytettiin vain vähän aikaa tai anturi on vioittunut.	Jos aluetta käytettiin riittävän pitkään sen kuumenemiseksi, ota yhteyttä valtuutettuun huoltoiliikkeeseen.
Hob ² Hood ei toimi.	Jokin peittää käyttöpaneelia.	Poista käyttöpaneelia peittävä esine.
	Käytössä on erittäin korkea kattila, joka estää signaalin.	Käytä pienempää kattilaa, vaihda keittoaluetta tai säädä liesituuletinta manuaalisesti.
Automaattinen kuumentaminen ei toimi.	Korkein tehotaso on asetettu.	Korkeimman tehotason arvo on sama kuin toiminnon.
	Taso on kuuma.	Anna tason viilentyä riittävästi.
Tehoasetus muuttuu kahden tason välillä.	Tehonhallinta on kytketty päälle.	Katso kohta "Päivittäinen käyttö".
Ohjauspaneeli on kuuma kosketettaessa.	Keittoastia on liian suuri tai se on asetettu liian lähelle ohjauspaneelia.	Laita isokokoiset keittoastiat taka-alueille, jos mahdollista.
Äänimerkkiä ei kuulu käyttöpaneelin kosketuspainikkeita koskettaessa.	Äänimerkit on kytketty pois toiminnasta.	Kytke äänimerkit toimintaan. Katso kohta "Päivittäinen käyttö".
 menee päälle.	Lapsilukko tai Lukko on kytketty päälle.	Katso kohta "Päivittäinen käyttö".
 menee päälle.	Alueella ei ole keittoastioita.	Laita alueelle keittoastia.
	Keittoastia ei ole keittotasolle soveltuva.	Keittoastia soveltuu käytettäväksi induktiokeittotasolla. Katso kohta "Neuvoja ja vinkkejä".
	Keittoastian pohjan halkaisija on liian pieni käytetylle alueelle.	Käytä oikeankokoista keittoastiaa. Katso kohta "Tekniset tiedot".
Kuumennus kestää pitkään.	Liian pieni keittoastia saa vain osan keittoalueen tehosta.	Optimaalisen lämmönsiirron varmistamiseksi käytä keittoastiaa, jonka pohjan halkaisija vastaa keittoalueen kokoa (eli keittoastian enimmäishalkaisijan arvo kohdassa "Tekniset tiedot" > "Keittoaluemääritykset").

Ongelma	Mahdollinen syy	Korjaustoimenpide
 ja jokin numero menevät päälle.	Keittotason toiminnassa on virhe.	Sammuta keittotaso ja kytke se uudelleen toimintaan 30 sekunnin kuluttua. Jos  syttyy uudelleen, kytke keittotaso irti verkkovirrasta. Kytke keittotaso takaisin verkkovirtaan 30 sekunnin kuluttua. Jos ongelma jatkuu, ota yhteyttä valtuutettuun huoltoiliikkeeseen.

8.2 Jos ratkaisua ei löydy...

Jos et itse löydä ratkaisua, ota yhteys jälleenmyyjään tai valtuutettuun huoltopalveluun. Ilmoita laitteen arvokilpeen merkityt tiedot. Anna myös kolminumeroinen kirjainkoodi lasikeramiikalle (lasipinnan kulmassa) ja virheilmoitus. Varmista, että olet

käyttänyt keittotasoa oikealla tavalla. Muussa tapauksessa huoltoteknikon tai jälleenmyyjän suorittama huolto ei ole ilmaista takuuajanakaan. Takuuaikaa ja valtuutettuja huoltokeskuksia koskevat tiedot on ilmoitettu takuukirjassa.

9. TEKNISET TIEDOT

9.1 Arvokilpi

Malli XH507BF:
 Tyyppi: 62 C4A 01 AA
 Induktio 7.35 kW
 Sarjanro
 ELECTROLUX

PNC 949 599 472 00
 220 - 240 V / 400 V 2N, 50–60 Hz
 Valmistettu: Saksa
 7.35 kW



9.2 Keittoalue määritykset

Keittoalue	Nimellisteho (suurin tehotaso) [W]	PowerBoost [W]	PowerBoost kesto enintään [min]	Keittoastian halkaisija [mm]
Vasen edessä	2300	3200	10	125 - 210
Vasen takana	2300	3200	10	125 - 210
Keskimmäinen edessä	1400	2500	4	125 - 145
Oikea takana	2300	3600	10	205 - 240

Keittoalueiden teho voi poiketa hiukan taulukon arvoista. Se muuttuu keittoastioiden materiaalien ja mittojen mukaan.

Optimaalisen lämmönsiirron ja kypsennystuloksen varmistamiseksi käytä

keittoastiaa, jonka pohjan halkaisija vastaa keittoalueen kokoa (eli keittoastian enimmäishalkaisijan arvo taulukosta). Älä käytä keittoalueen halkaisijaa suurempaa keittoastiaa.

10. ENERGIATEHOKKUUS

10.1 Tuotetiedot Keittolevyn EU:n ekologista suunnittelua koskevan asetuksen

Mallin tunniste	XH507BF	
Keittotason tyyppi	Kalusteeseen asennettava keittotaso	
Keittovyöhykkeiden lukumäärä	4	
Kuumennusteknologia	Induktio	
Ympyränmuotoisten keittovyöhykkeiden halkaisija (Ø)	Vasen edessä Keskimmäinen edessä Oikea takana	21.0 cm 14.5 cm 24.0 cm
Ei-ympyränmuotoisen keittovyöhykkeen pituus (P) ja leveys (L)	Vasen takana	P 21.8 cm L 21.8 cm
Keittovyöhykekohtainen energiankulutus (EC electric cooking)	Vasen edessä Vasen takana Keskimmäinen edessä Oikea takana	177.0 Wh/kg 177.0 Wh/kg 180.4 Wh/kg 174.6 Wh/kg
Keittotason energiankulutus (EC electric hob)	177.3 Wh/kg	

IEC / EN 60350-2 - Ruoanlaittoon tarkoitetut sähkötoimiset kodinkoneet - Osa 2:

Keittotasot - Suorituskyvyn mittaustavat.

Keittoalueeseen liittyvät energiamittaukset on merkitty vastaaviin keittovyöhykkeisiin.

10.2 Energiaa säästävä

Voit säästää energiaa päivittäisessä ruoanlaitossa noudattamalla alla olevia ohjeita.

- Kun kuumennat vettä, käytä vain tarvitsemasi määrä.
- Mikäli mahdollista, peitä keittoastia aina kannella.
- Aseta keittoastia suoraan keittoalueen keskelle.
- Käytä jälkilämpöä ruoan pitämiseksi lämpimänä tai pakastetun ruoan sulattamiseksi.

10.3 Tehonkulutuksen tuotetiedot ja enimmäisaika soveltuvan alhaisen virrankulutuksen saavuttamiseen

Virrankulutus sammutettuna	0.3 W
Laitteen vaatima enimmäisaika, jotta se voi saavuttaa automaattisesti sopivan pienen virrankulutuksen	2 min

11. YMPÄRISTÖNSUOJELU

Kierrätä materiaalit, jotka on merkitty merkillä

 Kierrätä pakkaus laittamalla se asianmukaiseen kierrätysastiaan. Suojele

ympäristöä ja ihmisten terveyttä kierrättämällä sähkö- ja elektroniikkaromut.

Älä hävitä merkillä  merkittyjä kodinkoneita

kotitalousjätteen mukana. Palauta tuote paikalliseen kierrätyskeskukseen tai ota yhteyttä paikalliseen viranomaiseen.

Velkomin(n) til Electrolux! Þakka þér fyrir að velja heimilistækið okkar.



Fáðu notkunarleiðbeiningar, bæklinga, bilanaleit, þjónustu- og viðgerðarupplýsingar:
www.electrolux.com/support

Með fyrirvara á breytingum.

EFNISYFIRLIT

1. ÖRYGGISUPPLÝSINGAR.....	61
2. ÖRYGGISLEIÐBEININGAR.....	63
3. UPPSETNING.....	65
4. VÖRULÝSING.....	66
5. DAGLEG NOTKUN.....	68
6. ÁBENDINGAR OG GÓÐ RÁÐ.....	73
7. UMHIRÐA OG HREINSUN.....	75
8. BILANALEIT.....	76
9. TÆKNILEGAR UPPLÝSINGAR.....	77
10. ORKUNÝTNI.....	78
11. UMHVERFISMÁL.....	79

1. ⚠ ÖRYGGISUPPLÝSINGAR

Fyrir uppsetningu og notkun heimilistækisins skal lesa meðfylgjandi leiðbeiningar vandlega. Framleiðandinn ber ekki ábyrgð á neinum meiðslum eða skemmdum sem leiða af rangri uppsetningu eða notkun. Geymdu alltaf leiðbeiningarnar á öruggum stað þar sem auðvelt er að nálgast þær til síðari notkunar.

1.1 Öryggi barna og viðkvæmra einstaklinga

- Börn, 8 ára og eldri og fólk með minnkaða líkamlega-, skyn- eða andlega getu, eða sem skortir reynslu og þekkingu, mega nota þetta tæki, ef þau eru undir eftirliti eða hafa verið veittar leiðbeiningar varðandi örugga notkun tækisins og ef þau skilja hættuna sem því fylgir. Halda skal börnum yngri en 8 ára gömlum og fólki með mjög miklar og flóknar fatlanir frá heimilistækinu, nema þau séu undir stöðugu eftirliti.
- Hafa ætti eftirlit með börnum til að tryggja að þau leiki sér ekki með.

- Haltu öllum umbúðum frá börnum og fargaðu þeim á viðeigandi hátt.
- VIÐVÖRUN: Heimilistækið og aðgengilegir hlutar þess hitna meðan á notkun stendur. Haltu börnum og gæludýrum fjarri heimilistækinu þegar það er í notkun og þegar það kólnar.
- Ef heimilistækið er með barnalæsingu ætti hún að vera virkjuð.
- Börn eiga ekki að hreinsa eða framkvæma notandaviðhald á heimilistækinu án eftirlits.

1.2 Almennt öryggi

- Þetta heimilistæki er eingöngu ætlað til matreiðslu.
- Þetta heimilistæki er hannað til notkunar innanhúss á heimilum.
- Þetta heimilistæki má nota á skrifstofum, í herbergjum hótela, herbergjum gestahúsa, bændagistingum og öðrum sambærilegum gistirýmum þar sem notkun er ekki meiri en almenn (meðal) heimilisnotkun.
- VIÐVÖRUN: Heimilistækið og aðgengilegir hlutar þess hitna meðan á notkun stendur. Auðsýna ætti aðgát til að forðast að snerta hitaelementin.
- VIÐVÖRUN: Eldun án eftirlits með fitu eða olíu á eldunarhellu getur verið hættuleg og leitt til eldsvoða.
- Reykur er ummerki um ofhitnun. Aldrei skal nota vatn til að slökkva eld sem kemur upp við eldun. Slökktu á tækinu og breiddu yfir logana, til dæmis með eldteppi eða loki.
- VIÐVÖRUN: Ekki má veita rafmagni að heimilistækinu gegnum utanálggjandi skiptibúnað, eins og tímastilli, eða tengja það við rafrás sem veita kveikir og slekkur reglulega á.
- VARÚÐ: Eldunarferlið verður að vera undir eftirliti. Stutt eldunarferli verður stöðugt að vera undir eftirliti.
- VIÐVÖRUN: Hætta á eldsvoða: Geymið ekki hluti á eldunaryfirborðinu.
- Málmhluti eins og hnífa, gaffla, skeiðar og lok skal ekki leggja ofan á helluborðið því þeir geta orðið heitir.

- Ekki má nota heimilistækið fyrr en innbyggða virkið hefur verið uppsett.
- Notaðu ekki vatnsúða og gufu til að hreinsa heimilistækið.
- Eftir notkun skal slökkva á helluborðselementinu með stýringunni og ekki treysta á pönnunemann.
- VIÐVÖRUN: Ef sprungur eru í keramikfletinum / glerfletinum skal slökkva á heimilistækinu til að hindra mögulegt raflost. Ef heimilistækið er tengt beint við stofnæð með tengidós skal fjarlægja öryggið til að aftengja heimilistækið frá aflgjafanum. Í báðum tilfellum skal hafa samband við viðurkennda þjónustumiðstöð.
- Ef rafmagnssnúran er skemmd verður framleiðandi, viðurkennd þjónustumiðstöð eða álíka hæfur aðili að endurnýja hana til að forðast hættu.
- VIÐVÖRUN: Notaðu aðeins helluborðshlífar sem hannaðar eru af framleiðanda eldunartækisins eða framleiðandi heimilistækisins bendir á í notkunarleiðbeiningunum sem hentugar, eða helluborðshlífar sem innfelldar eru í heimilistækið. Notkun óviðeigandi hlífa getur valdið slysum.

2. ÖRYGGISLEIÐBEININGAR

2.1 Uppsetning

ADVÖRUN!

Einungis til þess hæfur aðili má setja upp þetta heimilistæki.

ADVÖRUN!

Hætta á meiðslum eða skemmdum á heimilistækinu.

- Fjarlægðu allar umbúðir.
- Ekki setja upp eða nota skemmt heimilistæki.
- Fylgdu leiðbeiningum um uppsetningu sem fylgja með heimilistækinu.
- Haltu lágmarksfjarlægð frá öðrum heimilistækjum og einingum.
- Alltaf skal sýna aðgát þegar heimilistækið er fært vegna þess að það er þungt.

Notaðu alltaf öryggishanska og lokaðan skóbúnað.

- Þetta skal skorna fleti á skápnum með þéttiefni til að koma í veg fyrir að raki valdi þenslu.
- Verndaðu botn heimilistækisins gegn gufu og raka.
- Settu heimilistækið ekki upp við hliðina á hurð eða undir glugga. Það kemur í veg fyrir að heit eldunarílát falli af heimilistækinu þegar dyrnar eða glugginn eru opnuð.
- Hvert heimilistæki er búið kæliviftum að neðan.
- Ef heimilistækið er sett upp fyrir ofan skúffu:
 - Ekki geyma litla hluti eða pappírslöð sem hægt væri að toga í þar sem slíkt getur skemmt kæliviftunum eða skert kælikerfið.

- Hafðu að minnsta kosti 2 cm fjarlægð á milli botns heimilistækisins og hluta sem eru geymdir í skúffunni.
- Fjarlægðu öll aðgreiningarspjöld sem eru sett upp í skápnunum fyrir neðan heimilistækið.

2.2 Rafmagnstenging

ADVÖRUN!

Hætta á eldi og raflosti.

- Allar rafmagnstengingar skulu fara fram af viðurkenndum rafvirkja.
- Heimilistækið verður að vera með jarðtengingu.
- Áður en einhver aðgerð er framkvæmd skal ganga úr skugga um að heimilistækið sé aftengt frá aflagjafanum.
- Gakktu úr skugga um að færibreyturnar á merkiplötunni séu samhæfar við rafmagnsflokkun aðalæðar aflagjafa.
- Gættu þess að heimilistækið sé rétt uppsett. Laus eða röng rafmagnssnúra eða kló (ef við á) getur valdið því að tengillinn verði of heitur.
- Notaðu rétta rafmagnssnúru.
- Ekki láta raflagnir flækjast hverja um aðra.
- Gakktu úr skugga um að búið sé að setja upp vörn gegn raflosti.
- Notaðu álagsminnkandi klemmu á snúruna.
- Gakktu úr skugga um að rafmagnssnúran eða klóin (ef við á) snerti ekki heitt heimilistækið eða heit eldunaráhöld þegar þú tengir heimilistækið við innstungu.
- Notaðu ekki fjöltengi eða framlengingarsnúrur.
- Gakktu úr skugga um að rafmagnsklóin (ef við á) og snúran verði ekki fyrir skemmdum. Hafðu samband við viðurkennda þjónustumiðstöð eða rafvirkja til að skipta um skemmda rafmagnssnúru.
- Vörn lifandi og einangraðra hluta gegn raflosti verður að vera fest þannig að ekki sé hægt að fjarlægja hana án verkfæra.
- Aðeins skal tengja rafmagnsklóna við rafmagnsinnstunguna í lok uppsetningarinnar. Gakktu úr skugga um að rafmagnsklóin sé aðgengileg eftir uppsetningu.
- Ef rafmagnsinnstungan er laus, skal ekki tengja rafmagnsklóna.

- Ekki toga í snúruna til að taka tækið úr sambandi. Taktu alltaf um klóna.
- Notaðu aðeins réttan einangrunarbúnað: Línuvarnarstraumlóka, öryggi (öryggi með skrófngangi fjarlægð úr höldunni), lekaliða og spólurofa.
- Rafmagnsuppsetningin verður að vera með einangrunarbúnað sem leyfir þér að aftengja tækið frá stofnæð á öllum pólum. Einangrunarbúnaðurinn verður að hafa að lágmarki 3 mm snertiopnarvídd.

2.3 Notkun

ADVÖRUN!

Hætta á meiðslum, bruna og raflosti.

- Breytið ekki eiginleikum heimilistækisins.
- Fjarlægðu allar umbúðir, merkingar og verndarfilmu (ef við á) áður en notkun hefst.
- Gangið úr skugga um að loftræstíop séu ekki stífluð.
- Látið heimilistækið ekki vera án eftirlits á meðan það er í gangi.
- Setjið eldavélina á „off“ eftir hverja notkun.
- Ekki setja hnifapör eða pottlok á hellurnar. Þau geta orðið mjög heit.
- Notið ekki heimilistækið með blautar hendur eða þegar það er í snertingu við vatn.
- Notið ekki heimilistækið sem vinnusvæði eða geymslusvæði.
- Ef yfirborð heimilistækisins er sprungið skal samstundis aftengja það frá aflagjafa. Þetta er til að koma í veg fyrir raflost.
- Notendur sem eru með gangráð verða að vera í að lágmarki 30 cm fjarlægð frá spanhellum þegar heimilistækið er í gangi.
- Ekki olía getur skvest þegar þú setur mat í hana.
- Ekki nota álpappír eða önnur efni á milli eldunarhellunnar og eldunarílátsins, nema framleiðandi þessa heimilistækis tilgreini annað.
- Notaðu aðeins aukahluti sem framleiðandi þessa heimilistækis mælir með.

ADVÖRUN!

Hætta á eldi og sprengingu.

- Fita og olíur geta losað eldfimar gufur þegar þær eru hitaðar. Haltu eldi eða

hituðum hlutum fjarri fitu og olíu þegar þú notar þær við matreiðslu.

- Gufur sem mjög heit olía losar geta valdið fyrirvaralausum bruna.
- Notuð olía sem getur innihaldið matarleifar getur valdið eldsvoða við lægra hitastig en olía sem er notuð í fyrsta skipti.
- Setjið ekki eldfim efni eða hluti bleytta með eldfimum efnum í, nálægt, eða á heimilistæknið.

AÐVÖRUN!

Hætta á eldi og skemmdum á heimilistækni.

- Geymið ekki heit eldunarílát á stjórnborðinu til forðast brunahættu.
- Ekki setja heitt pönnulok á gleryfirborð helluborðsins.
- Ekki láta eldunaráhöld sjóða þangað til að þau þorna.
- Gættu þess að láta hluti eða eldunarílát ekki detta á heimilistæknið. Það getur skemmt yfirborðið.
- Ekki kveikja á helluborðinu ef á því eru tóm eldunarílát eða engin eldunarílát.
- Eldhúsáhöld úr steypujárni eða með skaddaðan botn geta valdið rispum á glerinu/glerkeramik. Lyftu alltaf þessum hlutum upp þegar þú þarft að hreyfa þá til á eldunaryfirborðinu.

2.4 Umhirda og hreinsun

- Hreinsaðu heimilistæknið reglulega til að yfirborðsefni á því endist betur.

- Slökktu á heimilistækni og láttu það kólna fyrir hreinsun.
- Hreinsaðu heimilistæknið með mjúkum rökum klút. Notaðu aðeins hlutlaus þvottaefni. Ekki nota vörur með svarfefnum, stálull, leysiefni eða málmhluti, nema annað sé tekið fram.

2.5 Þjónusta

- Hafðu samband við viðurkennda þjónustumiðstöð til að gera við heimilistæknið. Notaðu eingöngu upprunalega varahluti.
- Varðandi ljósinn inn í þessari vöru og ljós sem varahluti sem seld eru sérstaklega: Þessi ljós eru ætluð að standast öfgakenndar aðstæður í heimilistækjum eins og hitastig, titring, raka eða til að senda upplýsingar um rekstrarstöðu tækisins. Þau eru ekki ætluð til að nota í öðrum tækjum og henta ekki sem lýsing í herbergjum heimila.

2.6 Förgun

AÐVÖRUN!

Hætta á meiðslum eða köfnun.

- Hafðu samband við staðbundin yfirvöld fyrir upplýsingar um hvernig farga skuli heimilistækni.
- Aftengdu tækni frá rafmagni.
- Klippiu rafmagnssnúruna af upp við heimilistæknið og fargaðu henni.

3. UPPSETNING

AÐVÖRUN!

Sjá kafla um Öryggismál.

3.1 Fyrir uppsetninguna

Áður en þú setur upp helluborðið skaltu skrifa niður upplýsingarnar á merkiplötunni. Merkiplatan er neðan á heimilistækni.

Serial number
(raðnúmer)

3.2 Innbyggð helluborð

Notaðu innbyggða helluborðið eingöngu eftir að þú hefur sett helluborðið upp með réttum hætti sem innbyggðan búnað og að yfirborð vinnusvæðisins uppfylli staðla.

3.3 Tengisnúra

- Helluborðinu fylgir rafmagnssnúra.
- Notaðu eftirfarandi snúrategund þegar skipt er um skemmdar rafmagnssnúru: H05V2V2-F sem þolir 90 °C hita eða hærri. Hafðu samband við viðurkennda þjónustumiðstöð. Aðeins viðurkenndum

rafvirkja er heimilt að skipta um rafmagnssnúruna.

3.4 Samsetning

Ef þú setur helluborðið upp undir gufugleypinum skaltu ráðfæra þig við leiðbeiningar fyrir uppsetningu á gufugleypinum er varðar lágmarksfjarlægð milli heimilistækjanna.

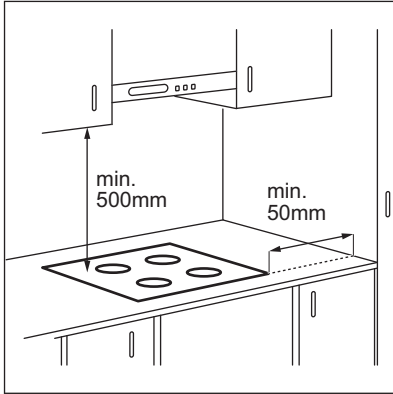

Ef heimilistækið er sett upp yfir skúffu kann að vera að útblástur helluborðsins muni hita upp hluti sem geymdir eru í skúffunni á meðan eldun stendur.

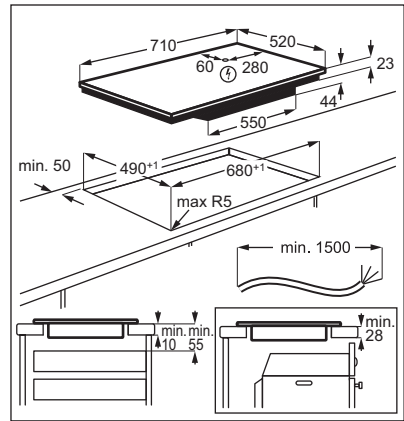

Þú finnur kennslumyndbandið „Hvernig á að setja upp Electrolux spanhelluborð - uppsetning í innréttingu“ með því að slá inn fullt heiti sem tilgreint er á myndinni hér að neðan.



www.youtube.com/electrolux
www.youtube.com/aeg

How to install your Electrolux Induction Hob - Worktop installation



4. VÖRULÝSING

4.1 Upsetning eldunarhellu

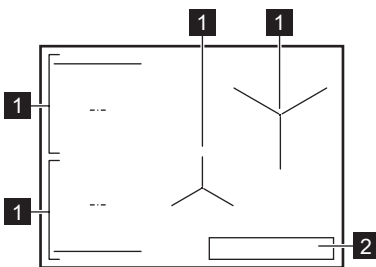

- 1 Spanhella
- 2 Stjórnborð

4.2 Uppsetning stjórnborðs

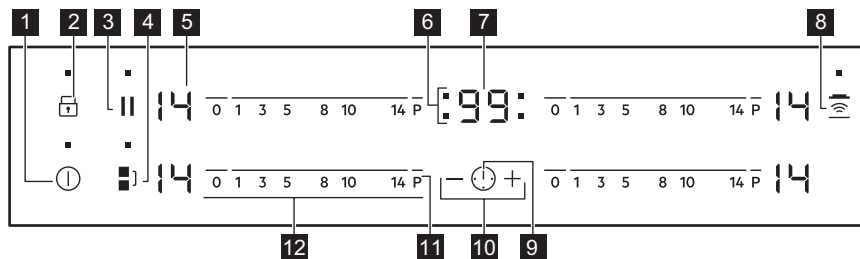

Notaðu skynjarareitina til að beita heimilistækinu. Skjáir, vísar og hljóð gefa til kynna hvaða aðgerðir eru í gangi.

Skynjarar-eitur	Aðgerð	Athugasemd
1	Kveikt / Slökkt	Til að kveikja og slökkva á helluborðinu.
2	Lás / Öryggisbúnaður fyrir börn	Til að læsa / aflæsa stjórnborðinu.
3	Hlé	Til að kveikja og slökkva á aðgerðinni.
4	Bridge	Til að kveikja og slökkva á aðgerðinni.
5 -	Hitastillingarskjár	Til að sýna hitastillingu.
6 -	Tímastillisvísar á eldunarhellum	Til að sýna fyrir hvaða hellu þú stillir tímann.
7 -	Tímastillisskjár	Til að sýna tímann í mínútum.
8	Hob?Hood	Til að kveikja og slökkva á handvirkri stillingu aðgerðarinnar.
9	-	Til að velja eldunarhellu.
10	-	Til að auka eða minnka tímann.
11	PowerBoost	Til að kveikja á aðgerðinni.
12 -	Stjórnstika	Til að stilla hitastillinguna.

4.3 Skjár fyrir hitastillingu

Skjár	Lýsing
	Slökkt er á eldunarhellunni.
	Eldunarhellan gengur.

Skjár	Lýsing
	Hlé gengur.
	Sjálfvirk hitun gengur.
	PowerBoost gengur.
+ tala	Það er bilun.
	OptiHeat Control (3 stiga stöðuljós fyrir afgangshita): halda áfram að elda / halda heitu / afgangshiti.
	Lás / Öryggisbúnaður fyrir börn gengur.
	Rangt eða of lítið eldunaráhald eða ekkert eldunaráhald á eldunarhellunni.
	Sjálfvirk slokknun gengur.

5. DAGLEG NOTKUN

AÐVÖRUN!

Sjá kafla um Öryggismál.

5.1 Kveikt og slökkt

Snertu í 1 sekúndu til að kveikja eða slökkva á helluborðinu.

5.2 Sjálfvirk slokknun

Aðgerðin slekkur sjálfkrafa á helluborðinu ef:

- allar eldunarhellur eru óvirkar,
- þú stillir ekki hitastillinguna eftir að þú kveikir á helluborðinu,
- þú hellir einhverju niður eða setur eitthvað á stjórnborðið lengur en í 10 sekúndur (panna, klútur o.s.frv.). Hjólmerki heyrir og helluborðið slekkur á sér. Fjarlægðu hlutinn af stjórnborðinu eða þrífðu það.
- helluborðið verður of heitt (t.d. þegar pottur sýður þangað til ekkert er eftir). Leyfðu eldunarhellunni að kólna áður en þú notar helluborðið aftur.
- þú notar rangt eldunarlát. Það kviknar á táknuinu og eldunarhellan slokknar sjálfkrafa eftir 2 mínútur.
- þú slekkur ekki á eldunarhellunni eða breytir hitastillingunni. Eftir ákveðinn tíma

kviknar á og það slokknar á helluborðinu.

Tengslin á milli hitastillingar og tímans eftir að slokknar á helluborðinu:

Hitastilling	Það slokknar á helluborðinu eftir
1 - 3	6 klst.
4 - 7	5 klst.
8 - 9	4 klst.
10 - 14	1,5 klst.

5.3 Hitastillingin

Til að stilla eða breyta hitastillingunni:

Snertu stjórnstikuna við rétta hitastillingu eða færðu fingurinn meðfram stjórnstikunni þar til þú nærð réttri hitastillingu.

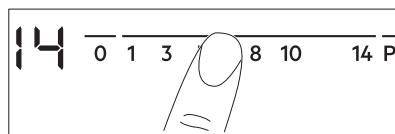

5.4 OptiHeat Control (3 stiga stöðuljós fyrir afgangshita)

⚠ AÐVÖRUN!

☰ / ☲ / ☱ Hætta er á bruna frá varmaleifum á meðan hægt er að sjá vísi.

Spansuðuhellur framleiða nauðsynlegan hita fyrir eldunarferlið beint í botninn á eldunaráhaldinu. Glerkeramíkið er hitað með hita eldunaráhaldsins.

Vísarnir kvikna þegar eldunarahella er heit. Þeir sýna stig hitaefirstöðva fyrir eldunarahellurnar sem þú ert að nota í augnablikinu:

- ☰ - halda eldun áfram,
- ☲ - halda heitu,
- ☱ - hitaefirstöðvar.

Vísirinn kann einnig að kvikna:

- fyrir nálægar eldunarahellur, jafnvel þótt þú sért ekki að nota þær,
- þegar heitt eldunarílát er sett á kalda eldunarahellu,
- þegar helluborð er afvirkjað en eldunarahella er enn heit.

Vísirinn slökkvar þegar eldunarahellan hefur kólnað.

5.5 Eldunarahellurnar notaðar

Setjið eldunarílatið í miðju þess svæðis sem er notað. Spanhelluborð aðlaga sig sjálfkrafa að málum á botni eldunarílatanna.

i

Til að ná sem bestri hitadreifingu skaltu nota eldunarílát með botnþvermál svipuð að stærð og eldunarahellan (þ.e.a.s. hámarksþvermál eldunarílátsins í „Tæknilegar upplýsingar“ > „Verklýsing fyrir eldunarahellur“). Gakktu úr skugga um eldunarílatið henti fyrir spanhelluborð. Fyrir frekari upplýsingar um gerðir eldunaríláta skaltu skoða „Ábendingar og ráð“.

Þú getur eldað með stóru eldunarílati á tveimur eldunarahellum samtímis. Eldunarílatið verður að ná yfir miðju beggja hellnanna en

ekki ná út fyrir merкта svæðið. Ef eldunarílatið er staðsett á milli tveggja miðja mun Bridge aðgerðin ekki virkjust.

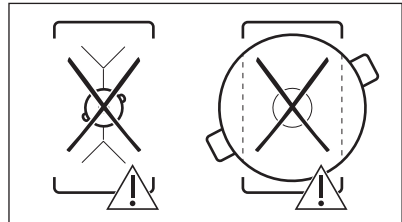
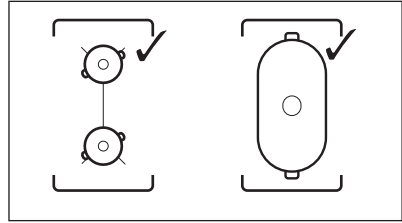

5.6 Bridge

i

Aðgerðin vinnur þegar potturinn nær yfir miðju tveggja hellna. Sjá „Eldunarahellurnar notaðar“ fyrir frekari upplýsingar um rétta staðsetningu eldunaríláta.

Aðgerðin tengir tvær eldunarahellur vinstra megin og þær virka sem ein.

Stilltu fyrst hitastillinguna fyrir aðra eldunarahelluna vinstra megin.

Til að virkja aðgerðina: snertu . Til að stilla eða breyta hitastillingunni skaltu snerta einn af stjórnskynjurunum.

Til að afvirkja aðgerðina: snertu . Eldunarahellurnar virka aðskilið.

5.7 Sjálfvirk hitun

Notaðu aðgerðina til að fá æskilega hitastillingu til styttri tíma. Þegar kveikt er á aðgerðinni gengur eldunarahellan á hæstu hitastillingu í upphafi og er svo áfram í gangi við tilætlaða hitastillingu.



Eldunarhellan verður að vera köld til að virkja aðgerðina.

Til að virkja aðgerðina fyrir eldunarhellu:

ýttu á **P** (**P** kviknar). Ýttu strax á æskilega hitastillingu. Eftir 3 sekúndur kviknar á **R**.

Til að óvirkja aðgerðina: breyttu hitastillingunni.

5.8 PowerBoost

Þessi aðgerð færir viðbótarafli til spanhellanna. Aðeins er hægt að kveikja á aðgerðinni fyrir spanhellurnar í takmarkaðan tíma. Eftir þann tíma fara spanhellurnar sjálfkrafa aftur í hæstu hitastillingu.



Sjá kaflann „Tæknigögn“.

Til að virkja aðgerðina fyrir eldunarhellu:

snertu **P**. **P** kviknar.

Til að óvirkja aðgerðina: breyttu hitastillingunni.

5.9 Tímastillir

• Niðurteljari

Þú getur notað þessa aðgerð til að stilla lengdina á stakri eldunarlotu.

Fyrst skal stilla hitastillingu eldunarhellunnar og síðan aðgerðina.

Til að stilla eldunarhelluna: snertu ítrekað þangað til vísirinn fyrir eldunarhellur birtist.

Til að virkja aðgerðina: snertu **+** á tímastillingum til að stilla tímann (00 - 99 mínútur). Þegar vísir eldunarhellunnar byrjar að blikka telur tímastillirinn niður.

Til að sjá tímann sem eftir er: snertu til að velja eldunarhellu. Vísirinn fyrir eldunarhelluna byrjar að blikka. Skjárinn sýnir hversu langur tími er eftir.

Til að breyta tímanum: snertu til að velja eldunarhelluna. Snertu **+** eða **-**.

Til að slökkva á aðgerðinni: snertu til að velja eldunarhelluna og snertu svo **-**. Tíminn sem eftir er telur niður í **00**. Vísirinn fyrir eldunarhellu slökkvar.



Þegar tíminn endar heyrst hljóðmerki og **00** blikkar. Eldunarhellurnar afvirkjast.

Til að stöðva hljóðið: snertu .

• CountUp Timer

Þú getur notað þessa aðgerð til að fylgjast með hve lengi eldunarhellan er í gangi.

Til að stilla eldunarhelluna: snertu ítrekað þangað til vísirinn fyrir eldunarhellur birtist.

Til að virkja aðgerðina: snertu **-** á

tímastillingum. **U^P** birtist. Þegar vísir eldunarhellunnar fer að blikka telur tíminn upp. Skjárinn skiptist á milli **U^P** og talinn tíma (í mínútum).

Til að sjá hversu lengi eldunarhellurnar

eru í gangi: snertu til að stilla eldunarhelluna. Vísirinn fyrir eldunarhelluna byrjar að blikka. Skjárinn sýnir hversu lengi hellan er virk.

Til að afvirkja aðgerðina: snertu og

snertu svo **+** eða **-**. Vísirinn fyrir eldunarhelluna hverfur.

• Mínútumælir

Þú getur notað þessa aðgerð þegar helluborðið er virkt og eldunarhellurnar eru ekki í gangi. Skjár hitastillingar sýnir .

Til að virkja aðgerðina: snertu og snertu svo **+** eða **-** á tímastillingum til að stilla tímann. Þegar tíminn endar heyrst hljóðmerki og **00** blikkar.

Til að stöðva hljóðið: snertu .



Aðgerðin hefur engin áhrif á starfsemi eldunarhellanna.

5.10 Hlé

Aðgerðin stillir allar eldunarhellur sem eru í gangi á lægstu hitastillingu.

Þegar aðgerðin er í gangi eru öll önnur tákni á stjórnborðinu læst.

Aðgerðin stöðvar ekki tímastillisaðgerðirnar.

1. Til að virkja aðgerðina: ýttu á  .

 kviknar. Hitastillingin er lækkuð í 1.



2. Til að afvirkja aðgerðina: ýttu á  .

Fyrri hitastilling birtist.

5.11 Lás

Þú getur læst stjórnborðinu og á meðan eldunarhellurnar eru í gangi. Það kemur í veg fyrir að hitastillingunni sé breytt fyrir slysi.

Stilltu hitastillinguna fyrst.

Til að virkja aðgerðina: snertu   kviknar á 4 sekúndur. Áfram er kveikt á tímastillingum.

Til að slökkva á aðgerðinni: snertu  . Fyrri hitastilling kviknar.







Þegar þú slekkur á helluborðinu slekkur þú einnig á aðgerðinni.



5.12 Öryggisbúnaður fyrir börn

Þessi aðgerð kemur í veg fyrir notkun helluborðsins fyrir slysi.

Til að virkja aðgerðina: virkjaðu helluborðið með  . Ekki framkvæma neina hitastillingu.

Snertu  í 4 sekúndur.  kviknar. Slökktu á helluborðinu með  .

Til að afvirkja aðgerðina: virkjaðu helluborðið með  . Ekki framkvæma neina hitastillingu.

Snertu  í 4 sekúndur.  kviknar. Slökktu á helluborðinu með  .

Til að ógilda aðgerðina í aðeins eitt eldunarskipti: virkjaðu helluborðið með  .

 kviknar. Snertu  í 4 sekúndur. **Stilltu hitastillinguna á 10 sekúndum.** Þú getur

notað helluborðið. Þegar þú afvirkjar helluborðið með  virkar aðgerðin aftur.

5.13 OffSound Control (Að kveikja og slökkva á hljóðmerkjum)

Slökktu á helluborðinu. Snertu  í 3 sekúndur. Skjárinn kviknar og slokknar.

Snertu  í 3 sekúndur.  eða  kviknar.

Snertu  á tímastillinginum til að velja eitt af eftirfarandi:

•  - slökkt á hljóðmerkjum

•  - kveikt á hljóðmerkjum

Til að staðfesta val þitt skaltu bíða þangað til slokknar sjálfkrafa á helluborðinu.

Þegar þessi aðgerð er stillt á  heyrir þú hljóðið aðeins þegar:

- þú snertir 
- Mínútumælir slokknar
- Niðurteljari slokknar
- Þú setur eitthvað á stjórnborðið.

5.14 Orkustýring

Ef margar hellur eru í gangi og notuð orka fer yfir takmarkanir aflgjafa, skiptir þessi aðgerð tiltækri orku á milli allra eldunarhellanna (tengdar við sama fasa). Helluborðið stjórnar hitastillingu til að vernda öryggin í húsinu.

- Eldunarhellur eru flokkaðar í samræmi við staðsetningu og fjölda fasa í helluborðinu. Hver fasi er með hámarks rafmagnshleðslu sem nemur (3700 W). Ef helluborðið nær hámarki fyrir tiltæka orku innan einstaks fasa, kemur orkan til eldunarhellanna að minnka sjálfkrafa.
- Hitastilling síðast valdrar eldunarhellu er alltaf í forgangs röð. Það sem eftir er af orkunni skiptist á milli eldunarhellanna sem áður voru settar í gang í öfugri valröð.
- Skjár fyrir hitastillingu minnkaðra hellna skiptir á milli upphaflega hitastillingunnar og minnkuðu hitastillingunni.
- Bíðu þangað til skjárinn hættir að blikka eða minnkaðu hitastillingunna á eldunarhellunni sem síðast var völd. Eldunarhellurnar halda áfram að virka með minnkaðri hitastillingu. Breyttu hitastillingunni handvirkir fyrir eldunarhellurnar ef þörf krefur.

Skoðaðu myndina fyrir mögulegar samsetningar þar sem orkunn er dreift á milli eldunarhellanna.

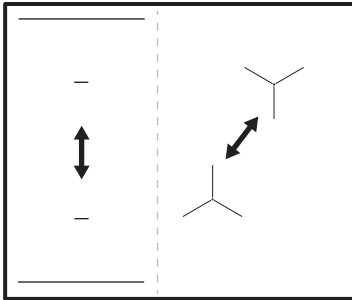

5.15 Hob²Hood

Þetta er háþróuð, sjálfvirk aðgerð sem tengir helluborðið við sérstakan gufugleyp. Bæði helluborðið og gufugleypirinn eru með innrautt samskiptamerki. Hraði viftunnar er sjálfkrafa skilgreindur á grundvelli stillingar og hitastigs heitustu eldunarílátanna á helluborðinu. Einnig er hægt að stjórna viftunni frá helluborðinu handvirk.



Fyrir flesta háfa er fjarstýrikerfið upphaflega virkt. Ef það er óvirkt skaltu virkja það áður en þú notar aðgerðina. Skoðaðu notandahandbók gufugleypisins fyrir frekari upplýsingar.

Sjálfvirk notkun aðgerðarinnar

Til að nota aðgerðina sjálfkrafa skal stilla sjálfvirka stillingu á H1 – H6. Helluborðið er upprunalega stillt á H5. Gufugleypirinn bregst við hvenær sem þú notar helluborðið. Helluborðið skynjar hitastig eldunarílátans sjálfkrafa og stillir hraða viftunnar.

Sjálfvirkar stillingar

	Sjálfvirk ljós	Suða ¹⁾	Steiking ²⁾
H0	Slökkt	Slökkt	Slökkt
H1	Kveikt	Slökkt	Slökkt
H2 ³⁾	Kveikt	Viftuhraði 1	Viftuhraði 1
H3	Kveikt	Slökkt	Viftuhraði 1

	Sjálfvirk ljós	Suða ¹⁾	Steiking ²⁾
H4	Kveikt	Viftuhraði 1	Viftuhraði 1
H5	Kveikt	Viftuhraði 1	Viftuhraði 2
H6	Kveikt	Viftuhraði 2	Viftuhraði 3

1) Helluborðið greinir suðuferlið og virkjar viftuhraðann í samræmi við sjálfvirka stillingu.

2) Helluborðið greinir steikingarferlið og virkjar viftuhraðann í samræmi við sjálfvirka stillingu.

3) Þessi hamur virkjar viftuna og ljósið og treystir ekki á hitastigið.

Sjálfvirkri stillingu breytt

- Slökktu á helluborðinu.
- Ýtið á í 3 sekúndur. Skjárinn kviknar og slokknar.
- Ýtið á í 3 sekúndur.
- Ýttu á nokkrum sinnum þar til kviknar.
- Ýttu á á tímastillingum til að velja sjálfvirka stillingu.



Til að nota gufugleypinn í stjórnborði þess skal afvirkja sjálfvirka stillingu aðgerðarinnar.



Þegar lokið hefur verið við eldun og slökkt er á helluborðinu kann vifta gufugleypis enn að vera í gangi í ákveðinn tíma. Eftir þann tíma slokknar sjálfkrafa á viftunni og komið er í veg fyrir virkjun viftunnar fyrir slyzni næstu 30 sekúndurnar.

Handvirk stýring á viftuhraða

Einnig er hægt að stýra aðgerðinni handvirk.

Ýttu á þegar helluborðið er virkt til að gera það. Þetta slekkur á sjálfvirkri stjórnun aðgerðarinnar og greiðir fyrir að hægt sé að breyta viftuhraðanum handvirk. Þegar þú ýtir á er viftuhraðinn aukinn um einn. Þegar þú nærð áköfu stigi og ýtir aftur á stillist viftuhraðinn á 0 sem slekkur á viftu gufugleypis. Til að ræsa viftuna aftur á viftuhraða 1 skal ýta á .



Afvirkjaðu helluborðið og virkjaðu það aftur til að virkja sjálfvirka stjórnun aðgerðarinnar.

Virkjun ljóssins

Þú getur stillt helluborðið þannig að það kveiki sjálfkrafa á ljósinu þegar þú virkjar

helluborðið. Þá er sjálfvirk stilling stillt á H1 – H6.



Ljósíð á gufugleypinum slokknar 2 mínútum eftir að slökkt er á helluborðinu.

6. ÁBENDINGAR OG GÓÐ RÁÐ



ADVÖRUN!

Sjá kafla um Öryggismál.

6.1 Eldunarílát



Á spanhelluborðum búa sterk rafsegulsvið til hitann mjög hratt í eldunarílátum.

Notaðu spanhelluborð með viðeigandi eldunarílátum.

- Til að koma í veg fyrir ofhitnun og til að bæta afköst í eldunarhellunum verða eldunarílát að vera eins þykk og flöt og mögulegt er.
- Gakktu úr skugga um að botnar á eldunarílátum séu hreinir og þurrir áður en þeir eru settir á yfirborð helluborðsins.
- Gættu þessu ávallt að renna ekki eða nudda eldunarílátum við hornin á glerinu þar sem kvarnast gæti úr glerinu eða yfirborð þess orðið fyrir skemmdum.

Efni eldunaríláta

- rétt:** steypujárn, glerhúðað stál, ryðfrítt stál, margлага botn (með réttum merkingum frá framleiðanda).
- ekki rétt:** ál, kopar, látún, gler, keramik, postulín.

Eldunarílát virka fyrir spanhelluborð ef:

- vatn sýður mjög fljótlega á hellu sem stillt er á hæstu hitastillingu.
- segull togar í botninn á eldunarílatinu.

Mál eldunaríláta

- Spanhelluborð aðlaga sig sjálfkrafa að málum á botni eldunarílátanna. Sjá „Tæknilegar upplýsingar“ > „Verklýsing

fyrir eldunarhellur“ fyrir rétta stærð eldunaráhalda. Settu eldunarílatin á miðju eldunarhellunnar sem valin var.

- Skilvirkni eldunarhellu er tengd þvermálum eldunarílátsins. Til að ná sem bestri hitadreifingu skaltu nota eldunarílát með botnþvermál svipuð að stærð og eldunarhellan (þ.e.a.s. hámarksþvermál eldunarílátsins í „Tæknilegar upplýsingar“ > „Verklýsing fyrir eldunarhellur“).
 - Eldunarílát með þvermál sem er minna en uppgefið lágmark tiltekinnar eldunarhellu fær aðeins hluta af aflinu sem eldunarhellan framkallar, sem leiðir til hægari upphitunar.
 - Af öryggisástæðum og til að ná fram ákjósanlegri útkomu eldunar skaltu ekki nota eldunarílát sem eru stærri en gefið er upp í „Upplýsingar um eldunarhellur“. Forðastu að hafa eldunarílát nálægt stjórnborðinu á meðan eldun stendur. Þetta gæti haft áhrif á virkni stjórnborðsins eða virkjað óvart aðgerðir í helluborðinu.



Sjá „Tæknilegar upplýsingar“.

6.2 Hljóðin við notkun



Hljóðin eru eðlileg og gefa ekki til kynna neina bilun. Hljóð frá eldunarílátum geta verið mismunandi eftir efni eldunarílátsins og aflinu.

Hávaði sem tengist eldunarílátum:

- brakandi hljóð: eldunarílát er búið til úr mismunandi efnum (samlokusamsetning).

- flautandi hljóð: þú notar eldunarhellu með miklu afli og eldunarilátið er búið til úr mismunandi efnum (samlokusamsetning).
- suð: notkun með miklu afli.

Hávaði sem tengist helluborðum:

- smellir: rafskipting fer fram.
- hvæsandi, suðandi: viftan er í gangi.
- taktfast hljóð: eldunarilát fannst.

6.3 Öko Timer (Vistvænn tímastillir)

Til að spara orku slekkur hitari eldunarhellunnar á sér áður en hlóðmerki niðurteljarans heyrir. Mismunur á notkunartíma veltur á því hvaða hitastig er stillt á og tímalengd eldunar.

6.4 Einfaldaðar matreiðsluleiðbeiningar

Það er ekki línuleg fylgni á milli hitastillingar á eldunarhellu og aflnotkunar hennar. Þegar þú eykur hitann er það ekki hlutfallslega jafn mikil aukning á aflnotkun. Þetta þýðir að eldunarhella með miðlungshita notar minna en helming afls hennar.



Gögnin í töflunni eru aðeins til viðmiðunar.

Hitastilling	Nota til:	Tími (mín)	Ráðleggingar
- 1	Haltu elduðum mat heitum.	eins og þörf er á	Settu lok á eldunarilátin.
1 - 3	Hollandaise sósa; brætt: smjör, súkkulaði, matarím.	5 - 25	Hrærðu til af og skiptis.
2 - 3	Storkna: dúnkenndar eggjakökur, bök-uð egg.	10 - 40	Eldaðu með lok á.
3 - 5	Láttu hrísgrjón og rétti úr mjólk malla, hitaðu upp tilbúnar máltíðir.	25 - 50	Bættu við að minnsta kosti tvöfalt meiri vökva en hrísgrjón og hrærðu mjólkurréttum saman við þegar aðgerðin er hálfnuð.
5 - 7	Láta grænmeti, fisk, kjöt malla.	20 - 45	Bættu við nokkrum matskeiðum af vatni. Athugaðu vatnsmagnnið meðan á ferlinu stendur.
7 - 9	Gufusjóða kartöflur og annað grænmeti.	20 - 60	Settu 1-2 cm af vatni í botn pottsins. Athugaðu vatnsstöðuna meðan á ferlinu stendur. Hafðu lokið á pottinum.
7 - 9	Eldaðu meira magn af mat, kássum og súpum.	60 - 150	Allt að 3 l af vökva ásamt hráefnum.
9 - 12	Hæg steiktu: lundir, ungnauta cordon bleu, kótelettur, kjötbollur, pylsur, lifur, smjörbollur, egg, pönnukökur, kleinuhringi.	eins og þörf er á	Snúðu við þegar þörf er á.
12 - 13	Djúpsteikingar, kartöfluklattar, lundir, steikur.	5 - 15	Snúðu við þegar þörf er á.
14	Sjóddu vatn, eldaðu pasta, snöggbrenndu kjöt (gúllas, pottsteik), djúpsteiktu kartöfluflogur.		
P	Sjóðið mikið magn af vatni. PowerBoost er virkjað.		

6.5 Ábendingar og ráð fyrir Hob²Hood

Þegar þú notar helluborðið með aðgerðinni:

- Verndaðu stjórnborð gufugleypisins fyrir beinu sólarljósi.
- Ekki beina halogen ljósi á stjórnborð gufugleypisins.
- Ekki hylja stjórnborð helluborðsins.
- Ekki trufla merkið á milli helluborðsins og gufugleypisins (t.d. með hendi, handfangi eldunaríláts eða háum potti). Sjá myndina.

Gufugleypirinn sem sýndur er fyrir neðan er aðeins skýringarmynd.

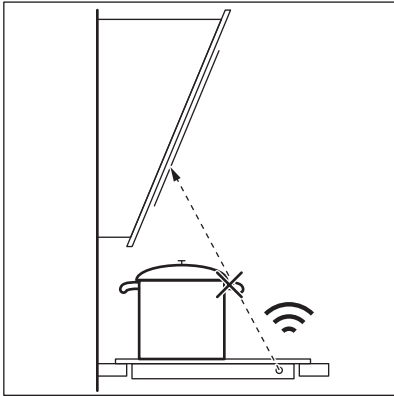

Önnur fjarstýrð heimilistæki kunna að trufla merkið. Ekki nota slík heimilistæki nærri helluborðinu á meðan kveikt er á Hob²Hood.

Gufugleypar fyrir eldavélar með Hob²Hood aðgerðinni

Til að sjá úrval gufugleypa fyrir eldavélar sem virka með þessari aðgerð skaltu skoða vefsíðuna okkar. Electrolux gufugleyparnir fyrir eldavélar sem virka með þessari aðgerð verða að hafa  táknið.

7. UMHIRÐA OG HREINSUN

AÐVÖRUN!

Sjá kafla um Öryggismál.

7.1 Almennar upplýsingar

- Hreinsið helluborð eftir hverja notkun.
- Notaðu alltaf eldhúsáhöld með hreinum botni.
- Rispur eða dökkir blettir á yfirborði hafa engin áhrif á það hvernig helluborði rekur.
- Notaðu sérstakt hreinsiefni sem hentar fyrir yfirborð helluborðsins.
- Notaðu alltaf sköfu sem mælt er með fyrir helluborð með glerfyrborði. Notaðu sköfuna aðeins sem viðbót við hreinsun á glerinu eftir að hefðbundinni hreinsun er lokið.

AÐVÖRUN!

Ekki nota hnífa eða önnur beitt áhöld úr málm til að hreinsa glerfyrborðið.

7.2 Hreinsun á helluborðsins

- **Fjarlægðu strax:** bráðið plast, plasthimnu, salt, sykur og sykraðan mat, því óhreinindi geta valdið skemmdum á helluborðinu. Gættu þess að forðast að brenna þig. Notaðu sérstaka sköfu fyrir helluborð á ská yfir glerflötinn og hreyfðu sköfuna yfir hann.
- **Fjarlægðu þegar helluborðið er nægilega kalt:** kalkhringi, vatnshringi, fitubletti, gljóa frá upplitun málma. Hreinsaðu helluborðið með rökum klút og hreinsiefni sem ekki er svarfefni. Eftir að

hreinsun er lokið skaltu þurrka helluborðið með mjúkum klút.

- **Skinandi upplitun á málmum fjarlægð:** notaðu vatn blandað með ediki og hreinsaðu glerið með klút.

8. BILANALEIT

AÐVÖRUN!

Sjá kafla um Öryggismál.

8.1 Hvað skal gera ef...

Vandamál	Mögulega ástæða	Úrræði
Ekki er hægt að virkja eða nota helluborðið.	Helluborðið er ekki tengt við rafmagn eða það ekki rétt tengt.	Gakktu úr skugga um að helluborðið sé rétt tengt við rafmagn.
	Rafmagnsörygginu hefur slegið út.	Gakktu úr skugga um að öryggið sé ástæða bilunarinnar. Ef örygginu slær út ítrekað skal hafa samband við raf-virkjameistara.
	Þú stilltir ekki hitastillinguna á 10 sekúndur.	Kveiktu aftur á helluborðinu og stilltu hitann á innan við en 10 sekúndur.
	Þú snertir tvo eða fleiri skynjarafleti samtímis.	Ekki snerta fleiri en einn skynjaraflet.
	Hlé er í gangi.	Sjá „Hlé“.
	Það eru vatns- eða fitublettir á stjórnborðinu.	Þrífðu stjórnborðið.
Þú heyrir sífellt píp-hljóð.	Rafmagnið er ekki rétt tengt.	Aftengdu helluborðið frá rafmagnsgjafanum. Spurðu viðurkenndan rafvirkja til athuga uppsetninguna.
Hljóðmerki heyrir og helluborðið slekkur á sér. Hljóðmerki heyrir þegar helluborðið slekkur á sér.	Þú settir eitthvað á einn eða fleiri skynjaraflet.	Fjarlægðu hlutinn af skynjarafletinum.
Það slokknar á helluborðinu.	Þú settir eitthvað á skynjarafletinn ①	Fjarlægðu hlutinn af skynjarafletinum.
Vísirinn fyrir afgangshita kviknar ekki.	Svæðið er ekki heitt þar sem það var aðeins í gangi í stutta stund eða skynjarinn er skemmdur.	Ef svæðið var nægilega lengi í gangi til að hitna skaltu hafa samband við viðurkennda þjónustumiðstöð.
Hob²Hood virkar ekki.	Þú huldur stjórnborðið.	Fjarlægðu hlutinn af stjórnborðinu.
	Þú notar mjög háan pott sem hindrar merkið.	Notaðu minni pott, breyttu um hellu eða stjórnaðu viftunni handvirk.
Sjálfvirk hitun er ekki í gangi.	Stíllt er á hæstu hitastillingu.	Hæsta hitastilling hefur sama afl og aðgerðin.
	Svæðið er heitt.	Leyfðu svæðinu að kólna nægilega.

Vandamál	Mögulega ástæða	Úrræði
Hitastillingin breytist milli tveggja stiga.	Orkustýring er í gangi.	Sjá „Dagleg notkun“.
Stjórnborðið verður heitt við-komu.	Eldunarílátið er of stórt eða þú settir það of nærri stjórnborðinu.	Settu stór eldunarílát á aftari hellunar ef hægt er.
Það kemur ekkert hljóðmerki þegar skynjarafletir á borðinu eru snertir.	Slökkt er á hljóðmerkjunum.	Kveiktu á hljóðmerkjunum. Sjá „Dagleg notkun“.
<input type="checkbox"/> kviknar.	Öryggisbúnaður fyrir börn eða Lás er í gangi.	Sjá „Dagleg notkun“.
<input type="checkbox"/> kviknar.	Það eru engin eldunarílát á svæðinu.	Láttu eldunarílát á svæðið.
	Eldunarílátið hentar ekki.	Aðeins skal nota eldunarílát sem henta fyrir spanhelluborð. Sjá „Ábendingar og ráð“.
	Þvermál botnsins á eldunarílatinu er of lítið fyrir svæðið.	Notaðu eldunarílát með rétt þvermál. Sjá „Tæknilegar upplýsingar“.
Upphitun tekur langan tíma.	Eldunarílát er of lítið og fær aðeins hluta af aflinu sem eldunarhellan framkallar.	Til að ná sem bestri hitadreifingu skaltu nota eldunarílát með botnþvermál svipuð að stærð og eldunarhellan (þ.e.a.s. hámarksþvermál eldunarílát-sins í „Tæknilegar upplýsingar“ > „Verklýsing fyrir eldunarhellur“).
<input type="checkbox"/> og númer birtist.	Það er villa í helluborðinu.	Slökktu á helluborðinu og virkjaðu það aftur eftir 30 sekúndur. Ef <input type="checkbox"/> kviknar aftur skaltu aftengja helluborðið frá rafmagni. Tengdu helluborðið aftur eftir 30 sekúndur. Ef vandamálið heldur áfram skaltu hafa samband við viðurkennda þjónustumiðstöð.

8.2 Ef þú finnur ekki lausn...

Ef þú getur ekki sjálf(ur) fundið lausn á vandamálinu skaltu hafa samband við söluaðila eða viðurkennda þjónustumiðstöð. Gefðu upp upplýsingar á merkiplötunni. Gefðu líka þriggja stafa stafakóða fyrir glerkeramikíð (það er í horni gleryfirborðsins)

og villuskilaboð sem kvikna. Passaðu að nota helluborðið rétt. Ef ekki er þjónusta tæknimanns eða söluaðila ekki gjaldfrjáls, einnig á ábyrgðartímabiliinu. Upplýsingar um ábyrgðartíma og viðurkenndar þjónustumiðstöðvar eru í ábyrgðarbæklingnum.

9. TÆKNILEGAR UPPLÝSINGAR

9.1 Merkiplötunni

Módel XH507BF
Tegund 62 C4A 01 AA
Spanhella 7.35 kW
Raðnr.

PNC 949 599 472 00
220 - 240 V / 400 V 2N, 50 / 60 Hz
Framleitt í: Þýskaland
7.35 kW

9.2 Tæknilysing fyrir eldunarhellur

Eldunarhella	Málafi (hámarks hitastilling) [W]	PowerBoost [W]	PowerBoost hámarkstímalengd [mín]	Þvermál eldunaríláts [mm]
Vinstri framhlið	2300	3200	10	125 - 210
Vinstri afturhlið	2300	3200	10	125 - 210
Miðja framhlið	1400	2500	4	125 - 145
Hægri afturhlið	2300	3600	10	205 - 240

Aflið í eldunarhellunum getur verið örlítið frábrugðið gögnum í töflunni. Það fer eftir efni og stærð eldunaríláta.

Til að ná sem bestri hitadreifingu og eldunarárangri skaltu nota eldunarílát með

botnþvermál svipuð að stærð og eldunarhellan (þ.e.a.s. hámarksþvermál eldunarílátsins í töflunni). Notaðu eldunarílát sem eru ekki stærri en þvermál eldunarhellunnar.

10. ORKUNÝTNI

10.1 Vöruupplýsingar í samræmi við reglugerðir ESB um visthönnun

Auðkenni tegundar	XH507BF	
Gerð helluborðs	Innbyggt helluborð	
Fjöldi eldunarhella	4	
Hitunartækni	Span	
Þvermál hringlaga eldunarhella (Ø)	Vinstri framhlið	21.0 cm
	Miðja framhlið	14.5 cm
	Hægri afturhlið	24.0 cm
Lengd (L) og breidd (B) eldunarhella sem ekki eru hringlaga	Vinstri afturhlið	L 21.8 cm B 21.8 cm
Orkunotkun á hverja eldunarhellu (EC electric cooking)	Vinstri framhlið	177.0 Wh/kg
	Vinstri afturhlið	177.0 Wh/kg
	Miðja framhlið	180.4 Wh/kg
	Hægri afturhlið	174.6 Wh/kg
Orkunotkun helluborðsins (EC electric hob)	177.3 Wh/kg	

IEC / EN 60350-2 - Rafmagnseldunartæki til heimilisnota - 2. hluti: Helluborð - Aðferðir til að mæla afköst.

Orkumælingar sem vísa til eldunarsvæðisins eru auðkenndar með merkjunum á viðkomandi eldunarhellum.

10.2 Orkusparandi

Þú getur sparað orku við daglega matreiðslu ef þú fylgir leiðbeiningunum hér að neðan.

- Þegar þú hitar upp vatn skal aðeins nota það magn sem þörf er á.

- Láttu alltaf lok á eldunarílát ef það er hægt.
- Láttu eldunarílátin beint á miðju hellunnar.

- Notaðu afgangshita til að halda matnum heitum eða bræða hann.

10.3 Vöruupplýsingar fyrir orkunotkun og hámarkstíma til að ná viðeigandi lágorku-ham

Rafmagnsnotkun í slökkt-ham	0.3 W
Hámarkstími sem þarf til að búnaðurinn nái sjálfkrafa viðeigandi lágorku-ham	2 mín

11. UMHVERFISMÁL

Endurvinnna þarf öll efni merkt táknu . Setjið umbúðirnar í viðeigandi sorpílát til endurvinnslu. Leggið ykkar að mörkum til verndar umhverfinu og heilsu manna og dýra og endurvinnið rusl sem fylgir raftækjum og rafrænum búnaði. Hendið ekki

heimilistækjum sem merkt eru með táknu  í venjulegt heimilisrusl. Farið með vöruna í næstu endurvinnslustöð eða hafið samband við sveitarfélagið.

Velkommen til Electrolux! Takk for at du valgte produktet vårt.



Få råd om bruk, brosjyrer, hjelp til feilsøking, og informasjon om service og reparasjon:
www.electrolux.com/support

Med forbehold om endringer.

INNHold

1. SIKKERHETSINFORMASJON.....	80
2. SIKKERHETSANVISNINGER.....	82
3. MONTERING.....	84
4. PRODUKTBEKRIVELSE.....	86
5. DAGLIG BRUK.....	87
6. RÅD OG TIPS.....	92
7. STELL OG RENGJØRING.....	95
8. FEILSØKING.....	95
9. TEKNISKE DATA.....	97
10. ENERGIEFFEKTIVITET.....	98
11. BESKYTTELSE AV MILJØET.....	98

1. ⚠ SIKKERHETSINFORMASJON

Les medfølgende instruksjoner grundig før du installerer og bruker apparatet. Produsenten er ikke ansvarlig for personskader eller andre skader som følge av feilaktig montering eller bruk. Hold alltid instruksjonene på et trygt og tilgjengelig sted for fremtidig referanse.

1.1 Sikkerhet for barn og utsatte mennesker

- Dette produktet kan brukes av barn fra 8 år og oppover og personer med reduserte fysiske, sensoriske eller mentale evner eller manglende erfaring og kunnskap, dersom de får tilsyn eller instruksjoner om bruken av produktet på en sikker måte, og forstår farene som er involvert. Barn under 8 år og personer med svært omfattende og komplekse funksjonsnedsettelse må holdes på avstand fra produktet med mindre de er under tilsyn til enhver tid.
- Barn bør være under oppsyn for å sikre at de ikke leker med produktet.

- Oppbevar all emballasje utilgjengelig for barn og kast den på riktig måte.
- ADVARSEL: Produktet og tilgjengelige deler blir varme under bruk. Hold barn og kjæledyr borte fra apparatet når det er i bruk og når det kjøles ned.
- Hvis produktet har en barnesikring, bør den aktiveres.
- Rengjøring og vedlikehold av produktet skal ikke utføres av barn.

1.2 Generell sikkerhet

- Dette produktet skal kun brukes til matlaging.
- Dette produktet er beregnet for bruk innendørs i ett hjem.
- Dette produktet kan brukes på kontorer, hotellrom, gjestehus og andre lignende steder hvor slik bruk ikke overstiger (gjennomsnittlig) bruk for husholdningsrom.
- ADVARSEL: Produktet og tilgjengelige deler blir varme under bruk. Pass på at du ikke berører varmeelementene.
- ADVARSEL: Matlaging uten tilsyn på en platetopp med fett eller olje kan være farlig og kan resultere i brann.
- Røyk er en indikasjon på overoppheting. Bruk aldri vann til å slukke matlagingsbrann. Slå av produktet og dekk flammene med for eksempel et brannteppe eller lokk.
- ADVARSEL: Produktet må ikke tilføres strøm gjennom en ekstern bryterenhet, for eksempel en tidsbryter, eller koples til en krets som regelmessig slås av og på av en annen elektrisk enhet.
- FORSIKTIG: Matlagingsprosessen må overvåkes En kortvarig tilberedningsprosess må overvåkes kontinuerlig.
- ADVARSEL: Brannfare: Ikke oppbevar gjenstander på kokeflatene.
- Metallgjenstander som kniver, gafler, skjeer og lokk må ikke legges på platetopp – de kan bli varme.
- Bruk ikke produktet før du installerer det i en innebygget enhet.
- Bruk ikke vannspray og damp for å rengjøre produktet.

- Etter bruk slår du av platetopp med kontrollenheten og du skal ikke stole på kokekarsensoren.
- **ADVARSEL:** Hvis overflaten har sprekker, skru av produktet for å unngå mulig elektrisk støt. Hvis produktet er koblet til strømmettet direkte ved bruk av en koblingsboks, fjerner du sikringen for å koble fra produktet fra strømforsyningen. I begge tilfeller, tar du kontakt med det autoriserte servicesenteret.
- Hvis strømkabelen er skadet, må den kun skiftes av et autorisert serviceverksted eller en lignende kvalifisert person for å unngå fare.
- **ADVARSEL:** Bruk bare platetoppbeskyttelser som produsenten av kokeapparatet enten har utviklet selv eller angitt som egnet for bruk i produktets bruksanvisning, eller koketoppbeskyttelser som er bygd inn i produktet. Bruk av feil beskyttelser kan føre til ulykker.

2. SIKKERHETSANVISNINGER

2.1 Montering

ADVARSEL!

Montering må kun foretas av en kvalifisert person.

ADVARSEL!

Fare for personskade eller skade på produktet.

- Fjern all emballasje.
- Ikke monter eller bruk et skadet produkt.
- Følg installasjonsanvisningene som følger med produktet.
- Overhold minimumsavstanden fra andre produkter og enheter.
- Vær alltid forsiktig når du flytter produktet. Det er tungt. Bruk alltid vernebriller og lukket fotteøy.
- Dekk avskårne overflater i kabinettet med tetningsmiddel for å forhindre at fuktighet forårsaker svelling.
- Beskytt apparatets bunn mot damp og fuktighet.

- Monter ikke apparatet ved siden av en dør eller under et vindu. Dette hindrer varme kokekar fra å falle ned fra apparatet når dører eller vinduer er åpne.
- Hvert produkt har kjølevifter på undersiden.
- Hvis produktet er installert over en skuff:
 - Ikke lagre små papirdeler eller ark som kan trekkes inn, siden de kan skade kjøleviftene eller hemme kjølesystemet.
 - Ha en avstand på minimum 2 cm mellom bunnen av produktet og deler som er lagret i skuffen.
- Fjern separatorpaneler installert i skapet under apparatet.

2.2 Elektrisk tilkobling

ADVARSEL!

Fare for brann og elektrisk støt.

- Alle elektriske tilkoblinger skal utføres av en kvalifisert elektriker.
- Produktet må jordes.

- Før du utfører enhver operasjon må du sørge for at produktet er frakoblet strømforsyningen.
- Kontroller at parametrene på typeskiltet er kompatible med de elektriske spesifikasjonene i strømforsyningen.
- Påse at produktet er riktig montert. Løs og feil strømkabel eller støpselet (hvis aktuelt), kan gjøre at terminalen blir for varm.
- Bruk riktig hovedstrømkabel.
- Påse at strømkabelen ikke floker seg.
- Påse at støtbeskyttelse er montert.
- Bruk avlastingsklemmen på kabelen.
- Påse at strømkabelen eller støpselet (hvis aktuelt) ikke berører det varme produktet eller varme kokekar, når du kobler det til stikkontakten.
- Ikke bruk grenuttak eller skjøteledninger.
- Pass på at støpselet (hvis aktuelt) eller strømkabelen ikke blir skadet. Kontakt vårt autoriserte servicesenter eller en elektriker for å bytte en ødelagt strømkabel.
- Beskyttelsen mot elektrisk støt fra strømførende og isolerte deler må festes på en måte som gjør at den ikke kan fjernes uten verktøy.
- Ikke sett støpselet i stikkontakten før monteringen er fullført. Påse at det er tilgang til stikkontakten etter monteringen.
- Hvis stikkontakten er løs skal du ikke sette i støpselet.
- Ikke trekk i kabelen for å koble fra produktet. Trekk alltid i selve støpselet.
- Bruk kun korrekte isoleringsenheter: vernebrytere, sikringer (sikringer av skrutypen fjernet fra holderen), jordfeilbrytere og kontaktorer.
- Den elektriske monteringen må ha en isoleringsenhet som lar deg frakoble apparatet fra strømmettet ved alle poler. Isoleringseenheten må ha en kontaktåpningsbredde på minst 3 mm.

2.3 Bruk

ADVARSEL!

Risiko for skade, brannskader og elektrisk støt.

- Produktets spesifikasjoner må ikke endres.

- Fjern all emballasje, merking og beskyttelseshinne (hvis aktuelt) før første gangs bruk.
- Pass på at ventilasjonsåpningene ikke er blokkerte.
- Ikke la produktet være uten tilsyn mens det er i drift.
- Slå av kokesonene etter hver gang de har vært i bruk.
- Ikke legg bestikk eller grytelokk på kokesonene. De kan bli varme.
- Ikke bruk produktet med våte hender eller når det er i kontakt med vann.
- Bruk ikke produktet som arbeids- eller oppbevaringsflate.
- Hvis produktets overflate er knust må du umiddelbart koble det fra strømforsyningen. Dette for å unngå elektrisk støt.
- Personer som bruker en pacemaker, må holde en avstand på minst 30 cm fra induksjonskokesonene når produktet er i bruk.
- Når du legger mat i varm olje, kan det sprute.
- Ikke bruk aluminiumsfolie eller andre materialer mellom kokeflaten og kokekaret, med mindre annet er spesifisert av produsenten av dette produktet.
- Bruk kun tilbehør anbefalt for dette produktet av produsenten.

ADVARSEL!

Fare for brann og eksplosjon.

- Oppvarming av fett og olje kan frigjøre brennbare damp. Hold flammer eller oppvarmede gjenstander unna fett og oljer når du tilbereder mat med dem.
- Dampen som svært varm olje slipper ut, kan forårsake selvantennelse.
- Brukt olje som kan inneholde matrester, kan forårsake brann ved en lavere temperatur enn olje som brukes for første gang.
- Legg ikke brennbare produkter, eller gjenstander som er fuktet med brennbare produkter, inn i eller i nærheten av apparatet.

ADVARSEL!

Fare for skade på produktet.

- Ikke oppbevar varme kokekar på kontrollpanelet for å unngå risiko for brannskader.
- Ikke plasser et varmt grytelokk på platetoppens glassflate.
- Ikke la kokekar koke tørre.
- Vær forsiktig så du ikke lar gjenstander eller kokekar falle på produktet. Overflaten kan bli skadet.
- Ikke aktiver kokesonene med tomt kokekar eller uten kokekar.
- Kokekar av støpejern eller med skadet bunn kan forårsake riper på glasset/ glasskeramikken. Løft alltid disse objektene opp når du må flytte dem på kokeflaten.

2.4 Stell og rengjøring

- Rengjør produktet med jevne mellomrom for å hindre skade på overflaten.
- Slå apparatet av og la det avkjøle før rengjøring.
- Rengjør produktet med en fuktet myk klut. Bruk kun nøytralt vaskemiddel. Ikke bruk abrasive produkter, skurende rengjøringsvumper, løsemidler eller metallgjenstander, med mindre annet er spesifisert.

2.5 Tjenester

- Kontakt det autoriserte servicesenteret for å reparere apparatet. Bruk kun originale reservedeler.
- Angående lampen(e) i dette produktet og reservedeler som selges separat: Disse lampene er ment å motstå ekstreme fysiske forhold i husholdningsprodukter, for eksempel temperatur, vibrasjon, fuktighet, eller er ment å signalisere informasjon om produktets driftsstatus. De er ikke ment å brukes i andre bruksområder og egner seg ikke til rombelysning.

2.6 Avfallshåndtering

ADVARSEL!

Fare for skade eller kvelning.

- Kontakt lokalmyndighetene dine for informasjon om hvordan du kaster apparatet.
- Koble produktet fra strømforsyningen.
- Kutt av strømkabelen nær produktet og kast den.

3. MONTERING

ADVARSEL!

Se etter i Sikkerhetskapitlene.

3.1 Før monteringen

Før du monterer koketoppen skriv ned informasjonen nedenfor fra typeskiltet. Typeplaten er plassert nederst i komfyrtoppen.

Serienummer

3.2 Koketopper

Koketopper skal bare brukes når de er bygd inn i egnede enheter og arbeidsbenker som oppfyller standardene.

3.3 Tilkoblingskabel

- Platetoppen leveres med en tilkoplingskabel.

- For å erstatte en ødelagt strømledning bruker du samme ledningstype: H05V2V2-F som tåler temperatur på 90 °C eller høyere. Kontakt et autorisert servicesenter. Tilkoblingskabelen må kun skiftes ut av en kvalifisert elektriker.

3.4 Sammenstilling

Hvis du installerer platetoppen under en avtrekksvifte, gå gjennom monteringsinstruksjonene for å finne minimumsavstanden mellom produktene.

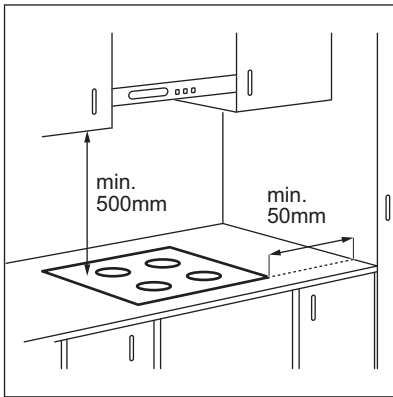

Hvis produktet installeres over en skuff, kan platetoppventilasjonen varme opp ting som ligger i skuffen under matlagingsprosessen.

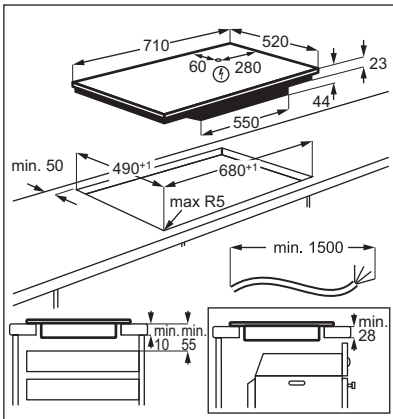

Finn videoopplæring "Slik installerer du Electrolux induksjonstopp - nedfelt" ved å skrive inn hele navnet som er vist i illustrasjonen nedenfor.

 www.youtube.com/electrolux
www.youtube.com/aeg

How to install your Electrolux Induction Hob - Worktop installation 

4. PRODUKTBEKRIVELSE

4.1 Oversikt over matlagingsoverflaten

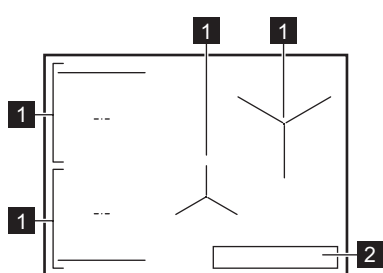

- 1 Induksjonskokesone
- 2 Betjeningspanel

4.2 Kontrollpanel oversikt

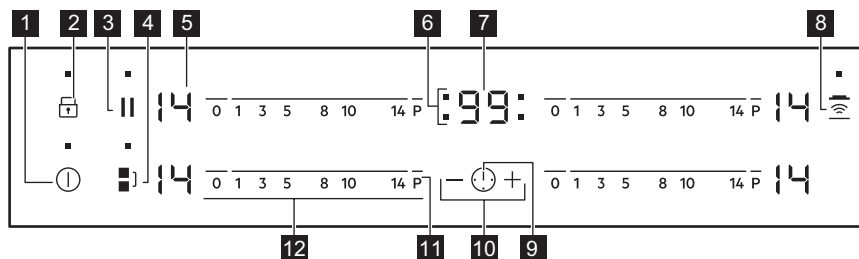

Bruk sensorfeltene til å betjene produktet. Displayer, indikatorer og lydsignaler forteller hvilke funksjoner som er i bruk.

Sensorfelt	Funksjon	Beskrivelse
1	ⓘ	På / Av Slå platetoppen av og på.
2	🔒	Sperre / Barnesikring Låse / låse opp betjeningspanelet.
3		Pause Aktiverer og deaktiverer funksjonen.
4	⌋	Bridge Aktiverer og deaktiverer funksjonen.
5	-	Effektrinndisplay For å vise effektrinnet.
6	-	Tidsindikatorer for kokesoner Viser hvilken sone tiden er innstilt for.
7	-	Tidsurdisplay Vise tiden i minutter.
8	📶	Hob ² Hood Aktivere og deaktivere den manuelle modusen til funksjonen.

Sensorfelt	Funksjon	Beskrivelse
9	-	Velge kokesone.
10	-	Øke eller redusere tiden.
11	PowerBoost	Aktivere funksjonen.
12	Betjeningslinje	Stille inn en varmeinnstilling.

4.3 Effektrinndisplayer

Display	Beskrivelse
	Kokesonen er slått av.
-	Kokesonen er i bruk.
	Pause er aktivert.
	Automatisk oppvarming er aktivert.
	PowerBoost er aktivert.
+ tall	Det har oppstått en feil.
	OptiHeat Control (Trettrinns restvarmeindikator): fortsatt koking / hold varm / restvarme.
	Sperre / Barnesikring er aktivert.
	Uegnet eller for lite kokekar, eller ikke noe kokekar på kokesonen.
	Automatisk avstengning er aktivert.

5. DAGLIG BRUK

ADVARSEL!

Se etter i Sikkerhetskapitlene.

5.1 Slå på og av

Berør i 1 sekund for å aktivere eller deaktivere platetoppen.

5.2 Automatisk avstengning

Funksjonen deaktiverer platetoppen automatisk hvis:

- alle kokesonene er deaktiverte,

- du stiller ikke inn effektrinnet etter du har aktivert platetoppen,
- du søler noe eller setter noe på betjeningspanelet i mer enn 10 sekunder (en panne, klut, o.l.). Et lydsignalet høres, deretter slås platetoppen av. Fjern objektet eller vask betjeningspanelet.
- platetoppen blir for varm (f.eks. hvis en kasserolle tørrkokes). Før platetoppen brukes igjen, må kokesonene være kalde.
- du bruker feil kokeredskap. Symbolet tennes og kokesonen slås automatisk av etter 2 minutter.

- du deaktiverer ikke en kokesone eller endrer effektrinnet. Etter en stund tennes

, og platetoppen deaktiveres.

Forholdet mellom effektrinnet og tiden som platetoppen deaktiveres etter:

Effektrinns	Platetoppen deaktiveres etter
 1 – 3	6 timer
4 – 7	5 timer
8 – 9	4 timer
10 – 14	1,5 timer

5.3 Effektrinnet

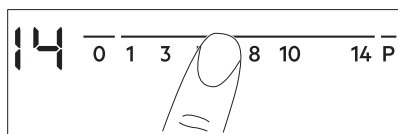

Velge eller endre effektrinns:

Berør betjeningssøylen på riktig effektrinns eller beveg fingeren langs betjeningssøylen til du kommer til riktig effektrinns.



5.4 OptiHeat Control (Tretrinns restvarmeindikator)

ADVARSEL!

 /  /  Så lenge indikatoren er synlig, er det en risiko for brannskader fra restvarme.

Induksjonskokesonene skaper den nødvendige varmen for tilberedning direkte i bunnen av kokekaret. Glasskeramikken varmes opp av varmen fra kokekaret.

Indikatorne vises når en sone er varm. De viser nivået av restvarme for sonene du bruker for øyeblikket:

 - fortsette tilberedningen,

 - hold varm,

 - restvarme.

Indikatoren kan også vises:

- for de nærliggende sonene selv om du ikke bruker dem,
- når varme kokekar er plassert på kald sone,
- når platetoppen er deaktivert, men sonen fortsatt er varm.

Indikatoren forsvinner når kokesonen er avkjølt.

5.5 Bruke sonene

Sett kokekaret på midten av den valgte sonen. Induksjonssonene tilpasser seg automatisk til størrelsen av kokekarets bunn.



For optimal varmeoverføring, bruk kokekar med bunndiameter som tilsvarer størrelsen på kokesonen (dvs. maksimal diameter på kokekar i «Tekniske data» > «Spesifikasjon av kokesoner»). Sørg for at kokekarene dine er egnet for induksjonspladetopper. For mer informasjon om type kokekar, se «råd og tips».

Du kan bruke store kokekar satt på to kokesoner samtidig. Kokekaret må dekke midten av hver sone, men ikke gå utover områdemarkeringen. Hvis kokekaret er plassert mellom de to sentrene, vil ikke Bridge-funksjonen aktiveres.

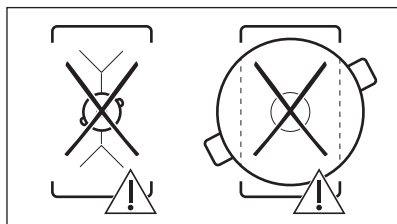
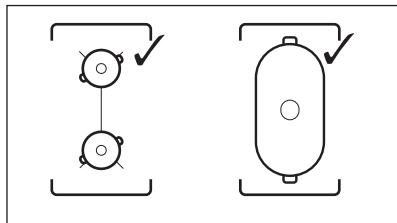

5.6 Bridge



Funksjonen er aktivert når kasserollen dekker midten av de to sonene. For mer informasjon om riktig plassering av kokekar, se «Bruke kokesonene».

Denne funksjonen forbinder de to venstre sonene slik at de fungerer som én.

Først stiller du inn effekttrinnet til en av sonene på venstre side.

For å aktivere funksjonen: berør . Berør én av kontrollsensorene for å stille inn eller endre effekttrinnet.

For å deaktivere funksjonen: berør . Sonene fungerer uavhengig av hverandre.

5.7 Automatisk oppvarming

Bruk funksjonen for å få et ønsket effekttrinn i en kort tid. Når funksjonen er på, fungerer sonen på den høyeste varmeinnstillingen i begynnelsen og fortsetter deretter å være på ønsket varme videre.



For å aktivere funksjonen må sonen være kald.

For å aktivere funksjonen for en sone, berør **P** (så vil den tennes). Berør straks en ønsket effektinnstilling. Etter 3 sekunder tennes.

For å deaktivere funksjonen: endre effektinnstillingen.

5.8 PowerBoost

Denne funksjonen gjør mer kraft tilgjengelig til induksjonskokesonene. Funksjonen kan aktiveres for induksjonskokesonen kun i en begrenset tidsperiode. Etter den tiden vil induksjonskokesonen automatisk gå tilbake til den høyeste effekttrinnet.



Se i kapitlet "Tekniske data".

Aktivere funksjonen for en kokesone:

berør **P**. tennes.

For å deaktivere funksjonen: endre effekttrinnet.

5.9 Timer

• Timer med nedtelling

Du kan bruke denne funksjonen for å angi lengden på en enkel tilberedningsøkt.

Angi først varmeinnstilling for kokesonen, og velg deretter funksjonen.

For å angi kokesonen: berører du gjentatte ganger til indikatoren for en kokesone vises.

For å aktivere funksjonen: berører du på tidsuret for å stille inn tiden (00–99 minutter). Når indikatoren for kokesonen begynner å blinke, har nedtellingen startet.

For å vise gjenværende tid: berører du for å angi kokesone. Indikatoren for kokesonen begynner å blinke. Displayet viser gjenværende tid.

For å vise gjenværende tid: berører du for å angi kokesone. Berør eller .

For å deaktivere funksjonen: berører du for å angi kokesonen og berører deretter . Den gjenværende tiden telles ned til **00**. Indikatoren for kokesonen forsvinner.



Når nedtellingen er ferdig, høres et signal og **00** blinker. Kokesonen deaktiveres.

For å stoppe lyden: berører du .

• CountUp Timer

Du kan bruke denne funksjonen til å kontrollere hvor lenge kokesonen er aktiv.

For å angi kokesonen: berører du gjentatte ganger til indikatoren for en kokesone vises.

For å aktivere denne funksjonen; berører du på tidsuret. vises. Optellingen starter når indikatoren for kokesonen

begynner å blinke. Displayet veksler mellom UP og tiden som telles opp (minutter).

For å se hvor lenge kokesonen er slått på:

berører du ⌚ for å angi kokesonen. Indikatoren for kokesonen begynner å blinke. Den viser hvor lenge sonen er i bruk.

For å deaktivere funksjonen: berører du ⌚ og deretter + eller - . Indikatoren for kokesonen forsvinner.

• Varselur

Du kan bruke denne funksjonen når koketoppen er på og kokesonene ikke er i bruk. Varmeinnstillingsdisplayet viser ⌚ .

For å aktivere funksjonen: berører du ⌚ og berører deretter + eller - på tidsuret for å angi tiden. Når tiden er over, høres et signal og **00** blinker.

For å stoppe lyden: berører du ⌚ .



Funksjonen har ingen effekt på bruken av kokesonene.

5.10 Pause

Denne funksjonen stiller inn alle de betjente sonene på laveste varmeinnstilling.

Når funksjonen er i bruk, låses alle andre symboler på kontrollpanelet.

Funksjonen deaktiverer ikke timerfunksjonene.

- 1. For å aktivere funksjonen:** trykk på || . ⌚ tennes. Varmeinnstillingen senkes til 1.
- 2. For å deaktivere funksjonen:** trykk på || .

Den forrige varmeinnstillingen vises.

5.11 Sperre

Du kan låse betjeningspanelet mens kokesonene er i bruk. Det hindrer utilsiktet endring av effekttrinnet.

Still inn effekttrinnet først.

For å aktivere funksjonen: berør ⌚ . ⌚ tennes i 4 sekunder. Tidsuret blir værende på.

For å deaktivere denne funksjonen: berør ⌚ . Det tidligere effekttrinnet aktiveres.



Når du slår av platetoppen, deaktiveres også denne funksjonen.

5.12 Barnesikring

Denne funksjonen forhindrer at platetoppen blir slått på utilsiktet.

For å aktivere funksjonen: aktiver platetoppen med ⌚ . Ikke velg en varmeinnstilling. Trykk på ⌚ i 4 sekunder. ⌚ Indikatoren tennes. Deaktiver platetoppen med ⌚ .

For å deaktivere funksjonen: aktiver platetoppen med ⌚ . Ikke velg en varmeinnstilling. Trykk på ⌚ i 4 sekunder. ⌚ tennes. Deaktiver platetoppen med ⌚ .

For å overstyre funksjonen for kun én tilberedningstid: Aktiver platetoppen med ⌚ . ⌚ Indikatoren tennes. Trykk på ⌚ i 4 sekunder. **Still inn varmeinnstillingen innen 10 sekunder.** Du kan betjene platetoppen. Når du deaktiverer komfyrtoppen med ⌚ , blir funksjonen aktivert på nytt.

5.13 OffSound Control (Slå lydsignalene på og av)

Slå av komfyrtoppen. Berør ⌚ i 3 sekunder. Displayet slås på og så av. Berør ⌚ i 3 sekunder. ⌚ eller ⌚ tennes. Berør + på tidsuret for å velge én av følgende:

- ⌚ – lydene er avslått
- ⌚ – lydene er på

For å bekrefte valget, vent til komfyrtoppen slår seg av automatisk.

Når funksjonen er satt til to ⌚ kan du kun høre lydene når:

- du berører ①
- Varselur kommer ned
- Timer med nedtelling kommer ned
- du setter noe på betjeningspanelet.

5.14 Effektstyring

Hvis flere soner er aktive og den forbrukte effekten overskrider begrensningen av strømforsyningen, deler denne funksjonen den tilgjengelige effekten mellom alle sonene (koblet til samme fase). Plattetoppen kontrollerer varmeinnstillingene for å beskytte sikringene i boligen.

- Sonene er gruppert i henhold til plasseringen og antall faser i plattetoppen. Hver fase har en maksimal elektrisk effekt på (3700 W). Hvis plattetoppen når grensen for maksimalt tilgjengelig effekt innen én fase, vil effekten til sonene automatisk bli redusert.
- Effektrinnet for den sist valgte sonen er alltid prioritert. Den gjenværende effekten deles mellom de tidligere aktiverte sonene i motsatt rekkefølge av valget.
- Displayet for de reduserte sonene skifter mellom den opprinnelig valgte varmeinnstillingen og den reduserte varmeinnstillingen.
- Vent til displayet slutter å blinke eller reduser effektrinnet til den valgte sonen. Sonene fortsetter å virke med den reduserte varmeinnstillingen. Juster varmeinnstillingen til sonene manuelt om nødvendig.

Se illustrasjonen for mulige kombinasjoner der effekten kan distribueres mellom sonene.

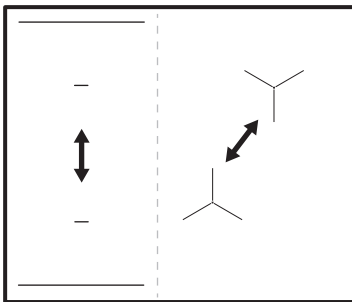

5.15 Hob²Hood

Dette er en avansert automatisk funksjon som kobler plattetoppen til en utvalgt ventilator. Både plattetoppen og ventilatoren har en infrarød signalkommunikator. Viftehastigheten defineres automatisk på grunnlag av modusen og temperaturen til de varmeste kokekarene på plattetoppen. Du kan også betjene viften fra plattetoppen manuelt.



For de fleste ventilatorer er fjernkontrollsystemet aktivert som standard. Hvis den er deaktivert, aktiverer du den før du bruker funksjonen. Se ventilatorens instruksjonsmanual for mer informasjon.

Bruke funksjonen automatisk

For å betjene funksjonen, sett automatisk modus til H1 – H6. Plattetoppen er opprinnelig satt til H5. Ventilatoren reagerer når du bruker plattetoppen. Plattetoppen gjenkjenner temperaturen på kokekaret automatisk og justerer hastigheten på viften.

Automatiske moduser





	Automa-tisk lys	Koking ¹⁾	Steking ²⁾
H0	Av	Av	Av
H1	På	Av	Av
H2 ³⁾	På	Viftehastig-het 1	Viftehastig-het 1
H3	På	Av	Viftehastig-het 1
H4	På	Viftehastig-het 1	Viftehastig-het 1
H5	På	Viftehastig-het 1	Viftehastig-het 2
H6	På	Viftehastig-het 2	Viftehastig-het 3

1) Plattetoppen oppdager kokeprosessen og aktiverer viftehastigheten i samsvar med automatisk modus.

2) Plattetoppen oppdager stekeprosessen og aktiverer viftehastigheten i samsvar med automatisk modus.

3) Denne modusen aktiverer viften og lyset og baserer seg ikke på temperaturen.

Endre automatisk modus

1. Deaktiver platetoppen.
2. Trykk og hold  inne i 3 sekunder. Displayet slås på og av.
3. Trykk og hold  inne i 3 sekunder.
4. Trykk  noen ganger til  tennes.
5. Trykk  på tidsuret for å velge automatisk modus.







For å betjene ventilatoren direkte på ventilatorpanelet, deaktiver funksjonens automatmodus.



Når du avslutter tilberedningen og deaktiverer platetoppen, kan viften i ventilatoren fortsatt være aktiv i en viss tid. Etter at den tiden er over, deaktiverer systemet viften automatisk og hindrer deg fra utilsiktet å aktivere viften de neste 30 sekundene.

Manuell betjening av viftehastigheten

Du kan også bruke funksjonen manuelt. For å gjøre dette trykker du på  når platetoppen

er aktiv. Dette deaktiverer automatisk drift av funksjonen og lar deg endre viftehastigheten manuelt. Når du trykker på  øker du viftens hastighet med én. Når du når et intensivnivå og trykker på  igjen, stiller du viftens hastighet til 0. Dette deaktiverer viften i ventilatorhetten. Trykk  for å starte viften igjen med hastighet 1.



For å aktivere automatisk bruk av funksjonen, deaktiver platetoppen og deretter aktiver den igjen.

Aktivere lampen

Du kan stille inn platetoppen for å aktivere lyset automatisk når du slår den på. For å gjøre dette, må du stille automatisk modus til H1 – H6.



Lyset på ventilatoren deaktiveres 2 minutter etter at platetoppen er slått av.

6. RÅD OG TIPS



ADVARSEL!

Se etter i Sikkerhetskapitlene.

6.1 Kokekar



Et sterkt elektromagnetisk felt gir varme i kokekaret veldig raskt på induksjonssonene.

Bruk induksjonssonene med egnede kokekar.

- For å forhindre overoppheting og forbedre ytelsen til sonene, må kokekaret være så tykt og flatt som mulig.
- Sørg for at kokekarbasen er rene og tørre før du setter dem på platetoppens overflate.
- Vær alltid forsiktig så du ikke sklir eller gnir kokekaret på kantene og hjørnene av

glasset, da det kan flise eller skade glassoverflaten.

Materiale i kokekar

- **riktig:** støpejern, stål, emaljert stål, rustfritt stål, bunn med flere lag (med riktig merking fra produsenten).
- **ikke riktig:** aluminium, kobber, messing, glass, keramikk, porselen.

Kokekaret er riktig til induksjonstopp, hvis:

- vann koker veldig raskt på en sone med den høyeste varmeinnstillingen.
- en magnet fester seg til bunnen av kokekaret.

Kokekarenes mål

- Induksjonssonene tilpasser seg automatisk til størrelsen av kokekarets bunn. Se «Tekniske data» > «Spesifikasjon av kokesoner» for riktige

kokekardimensjoner. Sett kokekaret på midten av den valgte kokesonen.

- Kokesonens effektivitet er relatert til diameteren på kokekaret. For optimal varmeoverføring, bruk kokekar med bunndiameter som tilsvarer størrelsen på kokesonen (dvs. maksimal diameter på kokekar i «Tekniske data» > «Spesifikasjon av kokesoner»).
- Kokekar med en diameter som er mindre enn det en gitt kokesone mottar bare en del av kraften som genereres av kokesonen, noe som resulterer i langsommere oppvarming.
- Av sikkerhetsgrunner og optimale tilberedningsresultater må du ikke bruke kokekar som er større enn angitt i «Spesifikasjoner for kokesoner». Unngå å holde kokekar nær betjeningspanelet under tilberedningen. Dette kan påvirke funksjonen til kontrollpanelet eller ved et uhell aktivere platetoppfunksjoner.



Se «Tekniske data».

6.2 Avgir støy under drift



Lydene er normale og betyr ikke noen funksjonsfeil. Støy fra kokekar kan variere avhengig av kokekarmaterialet og effektiviteten.

Lyder relatert til kokekar:

- knekkelyder: kokekaret består av forskjellige materialer (sandwichkonstruksjon).
- plystrelyd: du bruker en kokesone på et høyt effekttrinn, og kokekaret består av forskjellige materialer (en sandwichkonstruksjon).
- summing: du bruker et høyt effekttrinn.

Platetopp-relaterte lyder:

- klikkelyder: det skjer elektriske koblinger.
- hvesing, summing: viften går.
- rytmisk lyd: detekterer kokekar.

6.3 Øko Timer (Øko-timer)

For å spare energi, slås kokesonen av før tidsuret med nedtelling høres. Forskjellen i driftstid avhenger av varmeinnstillingsnivået og lengden på tilberedningen.

6.4 Forenklet matlagingsguide

Korrelasjonen mellom varmeinnstillingen til en sone og dens forbruk er ikke lineær. Når du øker varmeinnstillingen er den ikke proporsjonal med økt strømforbruk. Dette betyr at en kokesonen med middels varmeinnstillinger bruker mindre enn halvparten av effekten sin.



Informasjonen i tabellen er kun veiledende.

Varmeinnstilling	Bruk for å:	Tid (min)	Tips
- 1	Hold tilberedt mat varm.	etter behov	Sett et lokk på kokekaret.
1 - 3	Hollandaisesaus, smelte: smør, sjokolade, gelatin.	5 - 25	Rør fra tid til annen.
2 - 3	Stærkning: luftige omeletter, bakte egg.	10 - 40	Tilbered med lokk.
3 - 5	Svell ris og melkeretter, oppvarm ferdigretter.	25 - 50	Tilsett minimum to ganger så mye væske som ris, melkeretter må røres i under hele prosedyren.
5 - 7	Damp grønnsaker, fisk, kjøtt.	20 - 45	Tilsett noen spiseskjeer vann. Kontroller vannmengden under prosessen.

Varmeinnstilling	Bruk for å:	Tid (min)	Tips
7 - 9	Dampkok poteter og andre grønnsaker.	20 - 60	Dekk bunnen av gryten med 1–2 cm vann. Kontroller vannivået under prosessen. Hold lokket på gryten.
7 - 9	Lag større mengder mat, gryteretter og supper.	60 - 150	Opptil 3 l væske pluss ingredienser.
9 - 12	Skånsom steking: escalope, cordon bleu, koteletter, kjøttkaker, pølser, lever, sausejevning, egg, pannekaker, smultringer.	etter behov	Snu etter behov.
12 - 13	Steking, reven potetgrateng, svinestek, biff.	5 - 15	Snu etter behov.
14	Koke vann, koke pasta, brune kjøtt (gulasj, grytestek), frityrkoke pommes frites.		
P	Koke opp store mengder vann. PowerBoost er aktivert.		

6.5 Råd og tips for Hob²Hood

Når du bruker platetoppen med funksjonen:

- Beskytt ventilatorpanelet mot direkte sollys.
- Ventilatorpanelet må ikke belyses med halogenspotter.
- Ikke dekk til betjeningspanelet på platetoppen.
- Ikke avbryt signalet mellom platetoppen og ventilatoren (f.eks. med hånden, et kokekarhåndtak eller en stor gryte). Se bildet.

Ventilatoren som er avbildet nedenfor er kun til illustrasjonsformål.

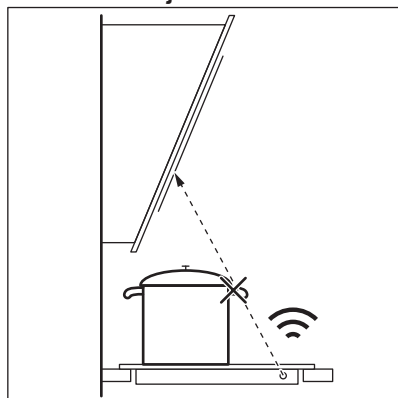

Andre fjernstyrte produkter kan blokkere signalet. Bruk ikke slike produkter i nærheten av platetoppen mens Hob²Hood er på.

Kjøkkenventilatorer med Hob²Hood-funksjon

Se forbrukernettstedet vårt for å finne hele spekteret av kjøkkenventilatorer som virker med denne funksjonen. Electrolux kjøkkenventilatorer som virker med denne funksjonen må ha symbolet .

7. STELL OG RENGJØRING

ADVARSEL!

Se etter i Sikkerhetskapitlene.

7.1 Generell informasjon

- Rengjør platetoppen etter hver bruk.
- Bruk kokekar med ren base.
- Riper eller mørke flekker på overflaten påvirker ikke bruken av platetoppen.
- Bruk et spesialrengjøringsprodukt egnet for overflaten på platetoppen.
- Bruk alltid en skrape som anbefales for platetopper med glassoverflate. Bruk skrapen kun som et ekstra verktøy for rengjøring av glasset etter standard rengjøringsprosedyre.

ADVARSEL!

Ikke bruk kniver eller andre skarpe metallverktøy til å rengjøre glassoverflaten.

7.2 Rengjøre platetoppen

- **Fjern umiddelbart:** smeltet plast, plastfolie, salt, sukker og mat som inneholder sukker, ellers kan det forårsake skade på platetoppen. Vær varsom slik at du unngår forbrenninger. Bruk en spesiell platetoppskrape på glassflaten i en skarp vinkel og skyv bladet bortover flaten.
- **Fjern når platetoppen er tilstrekkelig kald:** kalkringer, vannringer, fettflekker, skinnende metallisk misfarging. Rengjør platetoppen med en fuktig klut og et ikke-slipende rengjøringsmiddel. Etter rengjøring, tørk av platetoppen med en myk klut.
- **Fjerne skinnende metallisk misfarging:** Bruk en oppløsning av vann og eddik og rengjør glassflaten med en fuktig klut.



8. FEILSØKING

ADVARSEL!

Se etter i Sikkerhetskapitlene.

8.1 Hva må gjøres, hvis ...

Problem	Mulig årsak	Løsning
Du kan ikke aktivere eller betjene platetoppen.	Platetoppen er ikke koblet til en strømforsyning eller er koblet feil.	Kontroller om platetoppen er riktig koblet til strømforsyningen.
	Sikringen har gått.	Kontroller om sikringen er årsaken til funksjonssvikten. Hvis sikringene går gjentatte ganger, må du kontakte en elektriker.
	Du har ikke angitt varmeinnstilling innen 10 sekunder.	Slå på platetoppen igjen og still inn varmen innen det har gått 10 sekunder.
	Du berørte to eller flere sensorfelt samtidig.	Berør bare ett sensorfelt.
	Pause er aktivert.	Se "Pause".

Problem	Mulig årsak	Løsning
	Det er vann eller fettsprut på betjeningspanelet.	Rengjør betjeningspanelet.
Du kan høre en konstant pipelyd.	Den elektriske tilkoblingen er feil.	Koble platetoppen fra strømforsyningen. Be en kvalifisert elektriker for å kontrollere monteringen.
Et lydsignal høres, deretter slås platetoppen av. Et lydsignal høres når platetoppen slår seg av.	Du har satt noe på ett eller flere sensorfelt.	Fjern gjenstanden fra sensorfeltene.
Platetoppen deaktiveres.	Du har satt noe på sensorfeltet  .	Fjern gjenstanden fra sensorfeltet.
Restvarmeindikatoren vises ikke.	Sonen er ikke varm fordi den var bare i bruk en kort stund eller sensoren er skadet.	Kontakt servicesenteret dersom sonen fortsatt er varm i lang tid.
Hob®Hood fungerer ikke.	Du dekket til betjeningspanelet.	Fjern gjenstanden fra betjeningspanelet.
	Du bruker en veldig stor gryte som blokkerer signalet.	Bruk en mindre gryte, endre sone eller bruk ventilatoren manuelt.
Automatisk oppvarming starter ikke.	Det høyeste effektrinnet er valgt.	Det høyeste effektrinnet har samme effekt som funksjonen.
	Sonen er varm.	La sonen bli tilstrekkelig kald.
Effektrinnet endres mellom to trinn.	Effektstyring er aktivert.	Se «Daglig bruk».
Betjeningspanelet blir varmt å ta på.	Kokekaret er for stort eller du plasserer det for nær betjeningspanelet.	Sett store kokekar på de bakre sonene om mulig.
Det høres ingen lyd når du berører panelensensorfeltene.	Lydene deaktiveres.	Slå lydsignaler på. Se «Daglig bruk».
 tennes.	Barnesikring eller Sperre er aktivert.	Se «Daglig bruk».
 tennes.	Det er ikke noe kokekar på sonen.	Sett kokekaret på sonen.
	Du bruker feil kokekar.	Bruk kokekar som er egnet for induksjonsplattetopper. Se «Råd og tips».
	Diameteren på kokekarets bunn er for liten til sonen.	Bruk kokekar med riktige dimensjoner. Se «Tekniske data».
Oppvarming tar lang tid.	Kokekaret er for lite og mottar bare en del av effekten som genereres av kokesonen.	For optimal varmeoverføring, bruk kokekar med bunn diameter som tilsvarer størrelsen på kokesonen (dvs. maksimal diameter på kokekar i «Tekniske data» > «Spesifikasjon av kokesoner»).

Problem	Mulig årsak	Løsning
Ⓔ og et tall tennes.	Det er en feil på platetoppen.	Deaktiver platetoppen og aktiver den igjen etter 30 sekunder. Hvis Ⓔ lyser igjen, kobler du platetoppen fra strømforsyningen. Aktiver platetoppen igjen etter 30 sekunder. Hvis problemet fortsetter, må du snakke med et autorisert servicesenter.

8.2 Hvis du ikke finner en løsning...

Hvis du ikke greier å løse problemet selv, kontakter du forhandleren eller et autorisert servicesenter. Oppgi opplysningene på typeskiltet. Oppgi også den tresifrede bokstavkoden for glasskeramikken (den er i hjørnet av glassflaten) og feilmeldingen som

vises. Sørg for at du har brukt koketoppen på riktig måte. Hvis ikke, må du selv betale for service fra serviceteknikeren eller forhandleren, også i garantitiden. Informasjonen om garantitiden og autoriserte servicesentre er oppført i garantiheftet.

9. TEKNISKE DATA

9.1 Typeskilt

Modell XH507BF:
Type 62 C4A 01 AA
Induksjon 7.35 kW
Serienr.
ELECTROLUX

PNC 949 599 472 00
220 - 240 V / 400 V 2N, 50 - 60 Hz
Laget i: Tyskland
7.35 kW



9.2 Spesifikasjoner for soner

Sone	Nominell effekt (maks effekttrinn) [W]	PowerBoost [W]	PowerBoost maksimal varighet [min]	Diameter på kokekar [mm]
Venstre fremme	2300	3200	10	125 - 210
Venstre bak	2300	3200	10	125 - 210
Midtre fremre	1400	2500	4	125 - 145
Høyre bak	2300	3600	10	205 - 240

Effekten for kokesonene kan variere noe sammenliknet med informasjonen i tabellen. Det endres iht. kokekarets materiale og størrelse.

For optimal varmeoverføring og Tilberedingsresultat, bruk kokekar med

bunndiameter som tilsvarer størrelsen på kokesonen (dvs. maksimal diameter på kokekar i tabellen). Ikke bruk kokekar som er større enn diameteren til kokesonen.

10. ENERGIEFFEKTIVITET

10.1 Produktinformasjon i henhold til EU Ecodesign-forskrifter

Modellidentifikasjon	XH507BF	
Platetopp	Integrert platetopp	
Antall soner	4	
Oppvarmingsteknologi	Induksjon	
Diameter på sirkulære soner (Ø)	Venstre fremme Midtre fremre Høyre bak	21.0 cm 14.5 cm 24.0 cm
Lengde (L) og bredde (B) av ikke-sirkulær sone	Venstre bak	L 21.8 cm B 21.8 cm
Energiforbruk per sone (EC electric cooking)	Venstre fremme Venstre bak Midtre fremre Høyre bak	177.0 Wt/kg 177.0 Wt/kg 180.4 Wt/kg 174.6 Wt/kg
Energiforbruk for platetopp (EC electric hob)	177.3 Wt/kg	

IEC / EN 60350-2 - Elektriske husholdningsapparater for matlaging – del 2: Platetopp – Metoder for måling av ytelse.

Energimålinger som refererer til tilberedningsområder identifiseres av markeringene på de respektive sonene.

10.2 Energisparende

Du kan spare energi under vanlig matlaging hvis du følger tipsene nedenfor.

- Når du varmer opp vann, bruk kun den mengden du trenger.
- Sett alltid lokket på kokekaret hvis det er mulig.
- Plasser kokekaret i senter av kokesonen.
- Bruk restvarmen for å holde maten varm eller for å smelte den.

10.3 Produktinformasjon for strømforbruk og maksimal tid for å nå gjeldende laveffektmodus

Strømforbruk i av-modus	0.3 W
Maksimal tid som trengs for at utstyret automatisk skal nå gjeldende laveffektmodus	2 min

11. BESKYTTELSE AV MILJØET

Resirkuler materialer som er merket med symbolet . Legg emballasjen i riktige beholdere for å resirkulere det. Bidrar til å beskytte miljøet, menneskers helse og for å resirkulere avfall av elektriske og elektroniske produkter. Ikke kast produkter som er merket

med symbolet  sammen med husholdningsavfallet. Produktet kan leveres der hvor tilsvarende produkt selges eller på miljøstasjonen i kommunen. Kontakt kommunen for nærmere opplysninger.

Välkommen till Electrolux! Tack för att du har valt en av våra produkter.



Få tips om användning, broschyrer, felsökning, service- och reparationsinformation:
www.electrolux.com/support

Med reservation för ändringar.

INNEHÅLL

1. SÄKERHETSINFORMATION.....	99
2. SÄKERHETSINSTRUKTIONER.....	101
3. INSTALLATION.....	103
4. PRODUKTBESKRIVNING.....	105
5. DAGLIG ANVÄNDNING.....	106
6. RÅD OCH TIPS.....	111
7. UNDERHÅLL OCH RENGÖRING.....	114
8. FELSÖKNING.....	114
9. TEKNISKA DATA.....	116
10. ENERGIEFFEKTIVITET.....	116
11. MILJÖSKYDD.....	117

1. ⚠ SÄKERHETSINFORMATION

Läs noga de bifogade instruktionerna före installation och användning av produkten. Tillverkaren är inte ansvarig för eventuella personskador eller andra skador som uppkommit som ett resultat av felaktig installation eller användning. Förvara alltid bruksanvisningen på en säker och tillgänglig plats för framtida bruk.

1.1 Säkerhet för barn och personer med funktionsnedsättning

- Denna produkt kan användas av barn från 8 års ålder och uppåt, och av personer med nedsatt fysisk, sensorisk eller mental förmåga, samt personer med bristande erfarenhet och kunskap om de övervakas eller instrueras om hur produkten används på ett säkert sätt och förstår de risker som är förknippade med användningen. Barn under 8 år eller personer med mycket omfattande och komplexa

funktionsnedsättningar ska inte vistas i närheten av produkten utan ständig uppsikt.

- Barn ska hållas under uppsikt så att de inte leker med produkten och .
- Håll allt förpackningsmaterial utom räckhåll för barn och kassera det på lämpligt sätt.
- **WARNING!** Ugnen och åtkomliga delar blir mycket varma under användning. Håll barn och husdjur borta från produkten när den används och när den svalnar.
- Om maskinen har ett barnlås ska den aktiveras.
- Barn får inte utföra rengöring och underhåll av produkten utan uppsikt.

1.2 Allmän säkerhet

- Denna produkt är endast avsedd för matlagning.
- Denna produkt är avsedd för enskilt hushållsbruk inomhus.
- Produkten kan användas i kontor, hotellrum, gårdsgästhus och liknande boenden där sådan användning inte innebär att genomsnittlig hushållsförbrukning överskrids.
- **WARNING!** Ugnen och åtkomliga delar blir mycket varma under användning. Var försiktig så att du inte vidrör värmeelementen.
- **WARNING!** Oövervakad matlagning på en häll med fett eller olja kan vara farligt och kan leda till brand.
- Rök är en indikation på överhettning. En brand vid tillagning ska inte släckas med vatten. Stäng av produkten och täck över lågorna med t.ex. brandfilt eller ett lock.
- **WARNING!** Produkten får inte strömförsörjas via en extern kopplingsanordning, såsom en timer, eller anslutas till en krets som regelbundet slås på och av med ett verktyg.
- **FÖRSIKTIGHET:** Tillagningen måste övervakas En kort tillagningsprocess måste övervakas kontinuerligt.
- **WARNING!** Brandfara: Förvara inte matvaror på tillagningsytorna.
- Metallföremål som knivar, gafflar, skedar och lock bör inte placeras på hällens yta eftersom de kan bli heta.

- Använd inte produkten innan den har installerats i den inbyggda strukturen.
- Använd inte vattenspray och ånga för att rengöra produkten.
- Efter användning ska hällen stängas av med kontrollen. Förlita dig inte på kokkärsdetektorn.
- **WARNING!** Om ytan är sprucken ska du stänga av produkten för att undvika risk för elektriska stötar. Om produkten är ansluten till elnätet direkt med kopplingsboxen ska säkringen tas bort för att koppla från produkten från strömförsörjningen. I båda fallen ska du kontakta vårt auktoriserade servicecenter.
- Om nätsladden är skadad måste den bytas av tillverkaren, tillverkarens auktoriserade servicecenter eller personer med motsvarande utbildning, för att undvika fara.
- **WARNING!** Använd endast hållskydd som designats av tillverkaren av produkten eller som anges som lämpliga av tillverkaren i bruksanvisningen, eller hållskydd som medföljer produkten. Olyckor kan inträffa om fel skydd används.

2. SÄKERHETSINSTRUKTIONER

2.1 Installation

WARNING!

Endast en behörig person får installera den här produkten.

WARNING!

Risk för personskador eller skador på produkten.

- Avlägsna allt förpackningsmaterial.
- Installera eller använd inte en skadad produkt.
- Följ installationsinstruktionerna som följer med produkten.
- Minsta avstånd till andra produkter ska beaktas.

- Var alltid försiktig när produkten rör sig eftersom den är tung. Använd alltid skyddshandskar och täkta skor.
- Täta skurna ytor med tätningsmedel för att förhindra att fukt orsakar att den sväller.
- Skydda produktens botten mot ånga och fukt.
- Installera inte produkten nära en dörr eller under ett fönster. Detta förhindrar att heta kokkärl faller ned från produkten när dörren eller fönstret är öppet.
- Varje produkt har fläktar som kyler ner i botten.
- Om produkten är installerad ovanför en låda:
 - Förvara inga smådelar eller pappersark som kan dras in, eftersom de kan skada fläkten eller påverka kylsystemet.

- Se till att avståndet mellan apparatens undersida och föremål som förvaras i lådan uppgår till minst 2 cm.
- Ta bort eventuella separeringspaneler installerade i skåpet under produkten.

2.2 Elektrisk inkoppling

VARNING!

Risk för brand och elektriska stötar.

- Alla elektriska anslutningar ska utföras av en behörig elektriker.
- Produkten måste jordas.
- Produkten måste göras strömlös före alla rengöringsarbeten.
- Se till att de parametrarna på märkskylten överensstämmer med elnätets elektricitet.
- Kontrollera att apparaten är rätt installerad. Lösa och ej fackmässigt monterade nätkablar eller kontakter (i förekommande fall) kan orsaka överhettning i kopplingsplinten.
- Använd korrekt kabel för den elektriska huvudledningen.
- Förhindra trassel avseende kabeln för den elektriska huvudledningen.
- Se till att ett skydd mot elchock är installerat.
- Använd klämman för dragavlastning på kabeln.
- Kontrollera att nätkabeln eller kontakten (i förekommande fall) inte vidrör den heta hushållsapparaten eller det heta kokkärlet, när du ansluter apparaten till ett eluttag.
- Använd inte grenuttag eller förlängningssladdar.
- Se till att inte orsaka skada på stickkontakten (om tillämpligt) eller på nätkabeln. Kontakta vårt auktoriserade servicecenter eller en elektriker för att ersätta en skadad nätkabel.
- Stötskyddet för strömförande och isolerade delar måste fästas på ett sådant sätt att det inte kan tas bort utan verktyg.
- Anslut stickkontakten till eluttaget först vid slutet av installationen. Kontrollera att stickkontakten är åtkomlig efter installationen.
- Anslut inte stickkontakten om vägguttaget sitter löst.

- Dra inte i anslutningssladden för att koppla bort produkten från eluttaget. Ta alltid tag i stickkontakten.
- Använd endast rätt isoleringsenheter: strömbrytare, säkringar (säkringar av skruvtyp tas ur hållaren), jordfelsbrytare och kontaktorer.
- Den elektriska installationen måste ha en isolationsenhet så att du kan koppla från produkten från nätet vid alla poler. Kontaktöppningen på isolationsenheten måste vara minst 3 mm bred.

2.3 Använd

VARNING!

Risk för skador, brännskador eller elstötar föreligger.

- Ändra inte produktens specifikationer.
- Ta bort allt förpackningsmaterial, märkningsetiketter och skyddsfilm (om tillämpligt) före första användning.
- Kontrollera att ventilationsöppningarna inte är blockerade.
- Låt inte produkten stå utan uppsikt under användning.
- Stäng av kokzonen efter varje användningstillfälle.
- Lägg inte bestick eller kastrullock på kokzonerna. De kan bli varma.
- Använd inte produkten med våta händer eller när den har kontakt med vatten.
- Använd inte produkten som arbets- eller avlastningsyta.
- Koppla omedelbart bort produkten från eluttaget om ytan på produkten är sprucken. På detta sätt förhindrar du elstötar.
- Användare med pacemaker måste hålla ett avstånd på minst 30 cm från induktionskokzonerna när produkten är igång.
- När du lägger maten i het olja kan den stänka.
- Använd inte aluminiumfolie eller andra material mellan kokytan och kokkärlet, såvida inte annat anges av tillverkaren av denna produkt.
- Använd endast tillbehör som rekommenderas av tillverkaren för denna produkt.

⚠ VARNING!

Risk för brand och explosion.

- Fetter och olja kan avge brandfarliga ångor när de värms upp. Håll flammor eller uppvärmda föremål borta från fetter och oljor när du lagar mat med dem.
- Ångorna som frigörs i mycket het olja kan orsaka självantändning.
- Redan använd olja, som kan innehålla matrester, kan orsaka brand vid lägre temperatur jämfört med olja som används för första gången.
- Placera inte brandfarliga produkter eller föremål som är våta med brandfarliga produkter i, i närheten av eller på produkten.

⚠ VARNING!

Risk för skador på produkten.

- Undvik risken för brännskador genom att inte låta heta kokkärl stå på kontrollpanelen.
- Placera inte några varma lock för stekpanna eller kastruller på hällens glasyta.
- Låt inte kokkärl torrkoka.
- Var försiktig så att inte föremål eller kokkärl faller på produkten. Ytan kan skadas.
- Aktivera inte kokzonerna med tomma kokkärl eller utan kokkärl.
- Kokkärl av gjutjärn eller med skadad botten kan orsaka repor på glaset/ glaskeramiken. Lyft alltid sådana föremål när de flyttas på kokhällen.

2.4 Underhåll och rengöring

- Rengör produkten regelbundet för att förhindra att ytmaterialet försämras.

3. INSTALLATION

⚠ VARNING!

Se Säkerhetsavsnitten.

- Stäng av produkten och låt den svalna av före rengöring.
- Rengör produkten med en fuktig mjuk trasa. Använd bara neutrala rengöringsmedel. Använd inte skrovliga föremål, grova rengöringsdynor, lösningsmedel eller metallföremål, om inte annat anges.

2.5 Service

- Kontakta ett auktoriserat servicecenter för reparation av produkten. Använd endast originalreservdelar.
- När det gäller lampan/lamporna i denna produkt och reservlampor som säljs separat: Dessa lampor är avsedda att tåla extrema fysiska förhållanden i hushållsapparater, såsom temperatur, vibration, fuktighet eller är avsedda att signalera information om produktens driftsstatus. De är inte avsedda att användas i andra produkter eller som rumsbelysning i hemmet.

2.6 Avyttring

⚠ VARNING!

Risk för personskadorna eller kvävning föreligger.

- Kontakta din kommun för information om hur produkten ska kasseras.
- Koppla ur produkten från eluttaget.
- Klipp av elkabeln nära produkten och kassera den.

3.1 Före installationen

Innan du installerar hällen ska du anteckna informationen nedan från typskylten. Typskylten sitter nertill på hällen.

Serienummer

3.2 Inbyggnadshällar

Inbyggnadshällar får endast användas efter installation i lämpliga inbyggnadsenheter och arbetsbänkar enligt gällande standarder.

3.3 Anslutningskabel

- Hällen är försedd med en anslutningskabel.
- För att ersätta den skadade nätkabeln, använd kabeltyp: H05V2V2-F som motstår temperaturer på 90 °C eller högre. Kontakta ett auktoriserat servicecenter. Nätkabeln får endast bytas ut av en behörig elektriker.

3.4 Montering

Om du installerar hällen under en köksfläkt, se monteringsanvisningarna för fläkten angående minsta avstånd mellan produkterna.

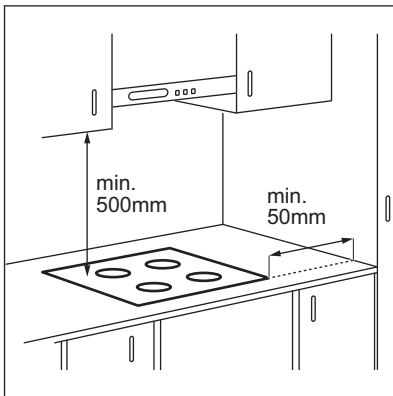

Om produkten har installerats ovanför en låda kan hällens ventilation värma upp det som förvaras i lådan när hällen används.

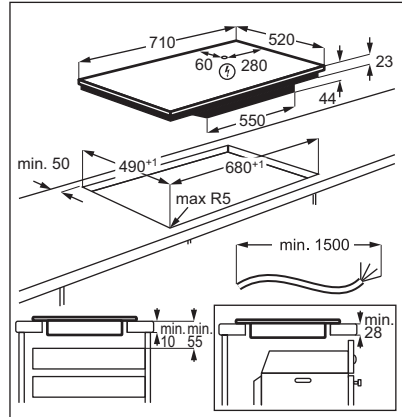

Se videoguiden "Så installerar du din induktionshäll från Electrolux – bänkinstallation" genom att skriva ut det fullständiga namnet som visas i figuren nedan.

 www.youtube.com/electrolux
www.youtube.com/aeg

How to install your Electrolux
Induction Hob - Worktop installation



4. PRODUKTBESKRIVNING

4.1 Hällens layout

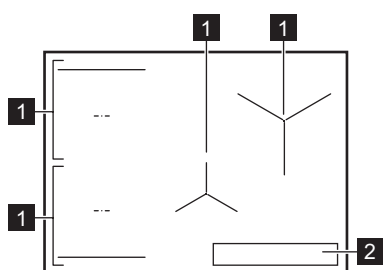

- 1 Induktion tillagningszon
- 2 Kontrollpanel

4.2 Kontrollpanellayout

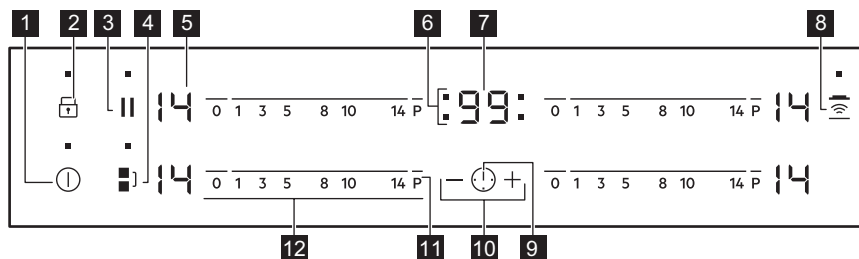













Använd touchkontrollerna för att använda produkten. Displayerna, indikeringarna och ljudsignalerna markerar vilka funktioner som är aktiverade.

Touch-kontroll	Funktion	Beskrivning
1	På/Av	För att aktivera och avaktivera hällen.
2	Knappås/ Barnlås	För att låsa / låsa upp kontrollpanelen.
3	Paus	För att aktivera och avaktivera funktionen.
4	Bridge	För att aktivera och avaktivera funktionen.
5 -	Värmelägesdisplay	För att visa det inställda värmeläget.
6 -	Timerindikatorer för kokzoner-na	För att visa för vilken kokzon tiden är inställd.
7 -	Timerdisplay	För att visa tiden i minuter.

Touch-kontroll	Funktion	Beskrivning
8 	Hob²Hood	För att aktivera och inaktivera manuellt läge för funktionen.
9 	-	För att välja kokzon.
10 	-	För att öka eller minska tiden.
11 	PowerBoost	För att aktivera funktionen.
12 	Inställningslist	För inställning av värmeläge.

4.3 Visningar av värmeinställning

Display	Beskrivning
	Kokzonen är avstängd.
 - 	Kokzonen är på.
	Paus är på.
	Automatisk uppvärmning är på.
	PowerBoost är på.
 + siffra	Ett fel har uppstått.
 /  / 	OptiHeat Control (3-steps restvärmeindikator): tillagar fortfarande / varmhållning / restvärme.
	Knapplås / Barnlås är på.
	Kokkärlet är felaktigt eller för litet, eller inget kokkärl är placerat på kokzonen.
	Automatisk avstängning är på.

5. DAGLIG ANVÄNDNING

VARNING!

Se Säkerhetsavsnitten.

5.1 Aktivera och avaktivera

Tryck på  i 1 sekund för att sätta på eller stänga av hällen.

5.2 Automatisk avstängning

Funktionen stänger av hällen automatiskt om:

- alla kokzoner är avstängda.
- du inte ställer in värmeläge efter hällen har satts på.
- du spiller något eller sätter något på kontrollpanelen längre än 10 sekunder (en kastrull, en handduk osv.). En ljudsignal

ljuder och hällen stängs av. Ta bort föremålet eller rengör kontrollpanelen.

- hällen blir för het (t.ex. om ett kokkärl kokar torr). Innan du använder hällen igen måste kokzonen kallna.

- du använder ett olämpligt kokkärl.

Symbolen  tänds och kokzonen stängs av automatiskt efter 2 minuter.

- du stänger inte av en kokzon eller ändrar värmeläget. Efter en stund tänds  och hällen stängs av.

Förhållandet mellan värmeläge och tiden efter vilken hällen stängs av:

Värmeinställning	Hällen stängs av efter
 1 - 3	6 timmar
4 - 7	5 timmar
8 - 9	4 timmar
10 - 14	1,5 timme

5.3 Värmeläge

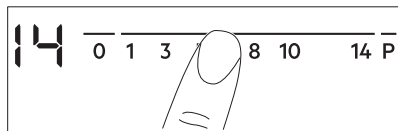

För inställning eller ändring av värmeläge:

Tryck på inställningslisten vid rätt värmeläge eller flytta fingret längs med inställningslisten tills du når rätt värmeläge.



5.4 OptiHeat Control (3-steps restvärmeindikator)

VARNING!

 /  /  Så länge indikatorn är synlig finns det risk för brännskador från restvärme.

Induktionskokzonerna skapar den värme som behövs för tillagningen direkt i kokkärlets botten. Glaskeramiken värms upp av kokkärlets värme.

Indikatorerna visas när en kokzon är varm. Indikatorerna visar nivån på restvärmen för de kokzoner du använder för närvarande:

 - fortsatt tillagningen

 - varmhållning

 - restvärme.

Indikatorn kan också visas:

- för de närliggande kokzonerna även om du inte använder dem,
- när heta kokkärl placeras på en kall kokzon,
- när hällen är avstängd men kokzonen fortfarande är varm.

Indikatorn försvinner när kokzonen har svalnat.

5.5 Använda kokzonerna

Ställ kokkärlet i mitten av vald kokzon. Induktionskokzonerna anpassar sig automatiskt till storleken på kokkärlets botten.



Använd kokkärl med en bottendiameter som liknar kokzonens storlek för optimal värmeöverföring (dvs. det maximala värdet för kokkärlets diameter i "Tekniska data" > "Specifikationer för kokzoner"). Se till att kokkärlet är avsett för användning på induktionshällar. För mer information om olika typer av kokkärl, se "Tips och råd".

Du kan använda ett stort kokkärl på två kokzoner samtidigt. Kokkärlet måste täcka mitten av båda zonerna men får inte gå utanför markeringarna. Om kokkärlet är placerat mellan två mittpunkter kommer Bridge-funktionen inte att aktiveras.

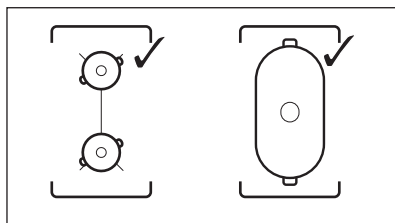

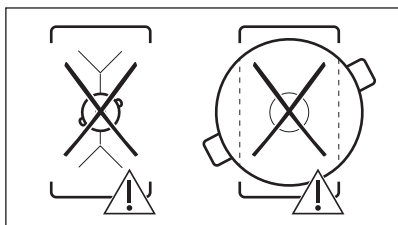

5.6 Bridge



Funktionen är igång när kastrullen täcker mitten på de två zonerna. För mer information om korrekt placering av kokkärl, se "Använda kokzonerna".

Den här funktionen kopplar ihop två kokzoner på vänster sida till en gemensam zon.

Ställ först in värmeinställningen för en av kokzonerna till vänster.

Aktivera funktionen genom att trycka på . Ställ in eller ändra värmeinställningen genom att trycka på en av kontrollsensorerna.

För att inaktivera funktionen: tryck på . Kokzonerna fungerar oberoende av varandra.

5.7 Automatisk uppvärmning

Aktivera funktionen för att få önskad värmeinställning på kortare tid. När den är på, fungerar kokzonen på den högsta inställningen i början och fortsätter därefter på önskad värmeinställning.



För att aktivera funktionen måste kokzonen vara kall.

För att aktivera funktionen för en kokzon: tryck på **P** (tänds). Tryck direkt på önskat värmeläge. Efter 3 sekunder tänds .

För att inaktivera funktionen: ändra värmeläget.

5.8 PowerBoost

Den här funktionen gör mer effekt tillgänglig för induktionskokzonerna. Funktionen kan

bara aktiveras för induktionskokzonen under en begränsad tidsperiod. Därefter kopplar induktionskokzonen automatiskt tillbaka till högsta värmeläget.



Se avsnittet "Teknisk data".

För att aktivera funktionen för en kokzon: tryck på **P**. tänds.

För att avaktivera funktionen: ändra värmeläget.

5.9 Timer

• Nedräkningstimer

Du kan använda den här funktionen för att ställa in tiden för en enda tillagningssession.

Ställ först in värmeinställningen för kokzonen, ställ därefter in funktionen.

Ställa in kokzonen: tryck på flera gånger tills indikatorn för en kokzon tänds.

Aktivera funktionen: tryck på på timern för att ställa in tiden (00 - 99 minuter). När indikatorn för kokzonen börjar blinka räknas tiden ned.

För att se återstående tid: tryck på för att ställa in kokzonen. Kokzonens indikator börjar blinka. På displayen visas den återstående tiden.

Ändra tiden: tryck på för att ställa in kokzonen. Tryck på eller .

För att avaktivera funktionen: tryck på för att ställa in kokzonen och tryck därefter på . Den kvarvarande tiden räknas ner till **00**. Kokzonens indikator slocknar.







En ljudsignal hörs och **00** blinkar när sluttiden uppnåtts. Kokzonen avaktiveras.

För att stänga av ljudet: tryck på .

• CountUp Timer



Den här funktionen kan användas för att kontrollera hur länge kokzonen är igång.

Ställa in kokzonen: tryck på  flera gånger tills indikatorn för en kokzon tänds.

Aktivera funktionen: tryck på  på timern.  släcks. När indikatorn för kokzonen börjar blinka räknas tiden upp. Displayen växlar mellan  och räknad tid (i minuter).



För att se hur länge kokzonen är igång:

tryck på  för att ställa in kokzonen. Kokzonens indikator börjar blinka. Displayen visar hur länge kokzonen har varit igång.

För att avaktivera funktionen: tryck på  och därefter på  eller . Kokzonens indikator slocknar.

• Signalur

Du kan använda den här funktionen när hällen är på och tillagningszonerna inte används. Displayen visar värmeläget .

Aktivera funktionen: tryck på  och därefter på  eller  för timern för att ställa in tiden. När sluttiden uppnåtts hörs en ljudsignal och **00** blinkar.

För att stänga av ljudet: tryck på .



Denna funktion påverkar inte kokzonernas funktioner i övrigt.

5.10 Paus

Den här funktionen ställer in alla påslagna tillagningszoner på den lägsta värmeinställningen.

När funktionen är på är alla andra symboler på kontrollpanelerna låsta.

Funktionen stoppar inte timerfunktionerna.

1. För att aktivera -funktionen trycker du på  -knappen.

 tänds. Värmeinställningen sänks till 1.



2. För att inaktivera funktionen: trycker du på .

Den tidigare värmeinställningen visas.

5.11 Knapplås

Du kan låsa kontrollpanelen medan kokzonerna är igång. Funktionen förhindrar oavsiktliga ändringar av värmeläget.

Ställ in värmeläget först.

Aktivera funktionen: tryck på .  tänds i 4 sekunder. Timern förblir på.





För att avaktivera funktionen: tryck på . Föregående värmeläge aktiveras.







När du avaktiverar hällen stängs även denna funktion av.



5.12 Barnlås

Denna funktion förhindrar oavsiktlig användning av hällen.

Aktivera funktionen: aktivera hällen med . Ställ inte in något värmeläge. Tryck på  i 4 sekunder.  tänds. Inaktivera hällen med .





För att avaktivera funktionen: aktivera hällen med . Ställ inte in något värmeläge. Tryck på  i 4 sekunder.  tänds. Inaktivera hällen med .

För att kringgå funktionen för ett enskilt tillagningsstillfälle: aktivera hällen med .

 tänds. Tryck på  i 4 sekunder. **Ställ in värmeläge inom 10 sekunder.** Hällen kan nu användas. Om du avaktiverar hällen med  aktiveras funktionen igen.

5.13 OffSound Control (Aktivera och inaktivera ljud)

Stäng av hällen. Tryck på  i 3 sekunder.

Displayen tänds och släcks. Tryck på  i 3 sekunder.  eller  tänds. Tryck på  på timern för att välja något av följande:

•  – ljudet är avstängt

•  – ljudet är på

Vänta tills hällen stängs av automatiskt för att bekräfta ditt val.

När denna funktion är inställd på  hör du endast ljuden när:

- du trycker på 
- Signalur är klar
- Nedräkningstimer är klar
- du ställer något på kontrollpanelen.

5.14 Effektregering

Om flera zoner är aktiva och den förbrukade effekten överstiger gränsen för strömtillförsel delar denna funktion den tillgängliga effekten mellan alla kokzoner (anslutna till samma fas). Hällen styr värmeinställningarna för att skydda säkringarna i husets installation.

- Kokzonerna är grupperade enligt plats och antal faser i hällen. Varje fas har en maximal elektricitetsbelastning på (3700 W). Om hällen når gränsen för maximal effekt inom en fas reduceras effekten för kokzonerna automatiskt.
- Värmeinställningen för den senast valda tillagningszonen prioriteras alltid. Den återstående effekten delas mellan de tidigare aktiverade tillagningszonerna i omvänd ordning.
- Värmeinställningen för de reducerade zonerna ändras mellan den ursprungligen valda värmeinställningen och den reducerade värmeinställningen.
- Vänta tills displayen slutar blinka eller minska värmeinställningen för den valda tillagningszonen. Tillagningszonerna fortsätter att arbeta med den reducerade värmeinställningen. Ändra värmeinställningarna för tillagningszonerna manuellt vid behov.

Se bilden för möjliga kombinationer där effekten kan fördelas mellan kokzonerna.

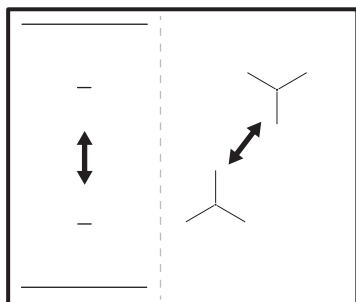

5.15 Hob²Hood

Det är en avancerad automatisk funktion som kopplar hällen till en särskild köksfläkt. Både hällen och köksfläkten har en infraröd signalkommunikator. Fläktens hastighet definieras automatiskt med utgångspunkt från lägesinställningen och temperaturen för det hetaste kokkärllet på hällen. Du kan också använda fläkten från hällen manuellt.



Fjärrsystemet är för de flesta fläktar aktiverat från början. Om det är inaktiverat, aktivera det innan du använder funktionen. Läs bruksanvisningen för köksfläkten för mer information.

Använda den automatiska funktionen

För att använda funktionen automatiskt, ställ in det automatiska läget på H1 – H6. Hällen är ursprungligen inställd på H5. Fläkten reagerar när du använder hällen. Hällen känner av kokkärllets temperatur automatiskt och justerar fläktens hastighet därefter.

Automatiska lägen





	Automa-tisk be-lysnig	Kok-ning ¹⁾	Stek-ning ²⁾
H0	Av	Av	Av
H1	På	Av	Av
H2 ³⁾	På	Fläkt-hastig-het 1	Fläkt-hastig-het 1
H3	På	Av	Fläkt-hastig-het 1
H4	På	Fläkt-hastig-het 1	Fläkt-hastig-het 1
H5	På	Fläkt-hastig-het 1	Fläkt-hastig-het 2
H6	På	Fläkt-hastig-het 2	Fläkt-hastig-het 3

1) Hällen känner av kokningsprocessen och aktiverar fläktens hastighet i enlighet med det automatiska läget.

2) Hällen känner av stekningsprocessen och aktiverar fläktens hastighet i enlighet med det automatiska läget.

3) I det här läget aktiveras fläkten och belysningen oberoende av temperaturen.

Ändra det automatiska läget

1. Stäng av hällen.
2. Tryck på  i 3 sekunder. Displayen tänds och släcks.
3. Tryck på  i 3 sekunder.
4. Tryck på  några gånger tills  tänds.
5. Tryck på  på timern för att välja ett automatiskt läge.







För att använda fläkten direkt på fläktpanelen, avaktivera det automatiska läget för funktionen.



När du är klar med matlagningen och stänger av hällen kan fläkten fortsätta gå under en viss tid. Efter den tiden stänger systemet av fläkten automatiskt och förhindrar att du oavsiktligt slår på fläkten under kommande 30 sekunder.

Styra fläkthastigheten manuellt

Du kan också använda funktionen manuellt. Tryck på  när hällen är påslagen för att

göra detta. Detta inaktiverar den automatiska funktionen och gör att du kan ändra fläkthastigheten manuellt. När du trycker på  ökar fläkthastigheten med ett steg. När du når en intensiv nivå och trycker på  på nytt ställs fläkthastigheten in på 0, vilket stänger av köksfläkten. Starta fläkten igen med fläkthastighet 1 genom att trycka på .



Aktivera automatiskt styrning av funktionen genom att stänga av hällen och sedan slå på den igen.

Aktivera belysningen

Du kan ställa in hällen på att aktivera belysningen automatiskt när du aktiverar hällen. Detta gör du genom att ställa in det automatiska läget på H1 – H6.



Belysningen i fläkten släcks 2 minuter efter att hällen stängts av.

6. RÅD OCH TIPS



VARNING!

Se Säkerhetsavsnitten.

6.1 Kockärl



För induktionskokzoner genereras värmen mycket snabbt i kockärl med ett kraftigt elektromagnetiskt fält.

Använd induktionskokzonerna med lämpliga kockärl.

- För att undvika överhettning och förbättra zonernas prestanda måste kockärl vara så tjockt och platt som möjligt.
- Se till att kockärlets botten är ren och torr innan du sätter den på hällen.
- Var alltid försiktig så att du inte låter kockärl glida eller gnugga mot glasets

kanter och hörn eftersom det kan orsaka sprickor eller skador på glasytan.

Kockärismaterial

- **rätt:** gjutjärn, stål, emaljerat stål, rostfritt stål, botten med flera lager (med korrekt märkning från en tillverkare).
- **inte rätt:** aluminium, koppar, mässing, glas, keramik, porslin.

Kockärl är lämpliga för en induktionshäll om:

- vatten kokar mycket snabbt upp på en kokzon som är inställd på det högsta värmeläget.
- en magnet fäster på kastrullens botten.

Kockärlets mått

- Induktionskokzonerna anpassar sig automatiskt till storleken på kockärlets botten. Se "Tekniska data" > "Specifikationer för kokzoner" för korrekta kockärlets mått. Ställ kockärl i mitten av den valda kokzonen.

- Kokzonens effektivitet är relaterad till kokkärllets diameter. Använd kokkärl med en bottendiameter som liknar kokzonens storlek för optimal värmeöverföring (dvs. det maximala värdet för kokkärllets diameter i "Tekniska data" > "Specifikationer för kokzoner").
 - Kokkärl med en diameter som är mindre än en kokzon får bara en del av effekten som kokzonen genererar, vilket resulterar i långsammare uppvärmning.
 - Av både säkerhetsskäl och optimala tillagningsresultat ska man inte använda kokkärl som är större än vad som anges i avsnittet "Specifikationer för kokzonen". Undvik att hålla kokkärl nära kontrollpanelen under tillagningen. Detta kan påverka kontrollpanelens funktion eller oavsiktligt aktivera hållfunktionerna.



Se "Tekniska data".

6.2 Buller under drift



Dessa ljud är normala och innebär inte att det är fel på produkten. Kokkärlsrelaterade ljud kan variera beroende på material och effekt.

Kokkärlsrelaterade ljud:

- knackande ljud: kokkärlet är tillverkat av olika material (en "sandwichkonstruktion").
- visslande ljud: du använder kokzonen med en hög effekt och kokkärlet är tillverkat av olika material (en "sandwichkonstruktion").
- surrande ljud: du använder en hög effektnivå.

Hällrelaterade ljud:

- klickljud: elektrisk omkoppling sker.
- väsande, surrande: fläkten är igång.
- rytmiskt ljud: kokkärl detekterat.

6.3 Öko Timer (Eco Timer)

För att spara energi stängs värmen på zonen av innan nedräkningstidern ljuder. När avstängningen sker beror på värmeinställningen och tillagningstidens längd.

6.4 Förenklad matlagningssguide

Korrelationen mellan en zons värmeläge och dess energiförbrukning är inte linjär. När du ökar värmeläget är det inte proportionellt mot att öka kokzonens energiförbrukning. Det betyder att en kokzon med medelhögt värmeläge använder mindre än hälften av sin effekt.



Uppgifterna i tabellen är endast riktvärden.

Värmeinställning	Använd för att:	Tid (min)	Tips
- 1	Se till att hålla tillagad mat varm.	vid behov	Placera ett lock på kokkärlet.
1 - 3	Hollandaisésås, smält: smör, choklad, gelatin.	5 - 25	Rör om då och då.
2 - 3	Tillgaga: fluffiga omeletter, bakade ägg.	10 - 40	Tillaga med locket på.
3 - 5	Sjud ris och mjölkkrätter, värm färdiglagade rätter.	25 - 50	Tillsätt minst dubbelt så mycket vätska som ris, rör om mjölkbaserade rätter under tillagningen.
5 - 7	Stuva grönsaker, fisk, kött.	20 - 45	Tillsätt några msk vatten. Kontrollera vattenmängden under processens gång.

Värmeinställning	Använd för att:	Tid (min)	Tips
7 - 9	Ångkoka potatis och andra grönsaker.	20 - 60	Täck botten av kastrullen med 1-2 cm vatten. Kontrollera vattennivån under processens gång. Ha locket kvar på kastrullen.
7 - 9	Tillaga större mängder mat, grytor och soppor.	60 - 150	Upp till 3 l vätska plus ingredienser.
9 - 12	Lätt stekning: schnitzel, cordon bleu-kalkkött, kotletter, risbiffar, korv, lever, roux, ägg, pannkakor, munkar.	vid behov	Vänd när det behövs.
12 - 13	Intensiv stekning, rårakor, ryggbiffar, biffar.	5 - 15	Vänd när det behövs.
14	Koka vatten, tillaga pasta, bryna kött (gulash, grytstek), fritera pommes frites.		
P	Koka upp en stor mängd vatten. PowerBoost är aktiverad.		

6.5 Råd och tips för Hob²Hood

När du använder hällen med funktionen:

- Skydda köksfläktens panel mot direkt solljus.
- Rikta inte halogenlampan direkt mot köksfläktens panel.
- Täck inte över hällens kontrollpanel.
- Bryt inte signalen mellan hällen och köksfläkten (t.ex. med en hand, ett kokkärshandtag eller en hög kastrull). Se bilden.

Flätkåpan som visas nedan är endast avsedd som illustration.

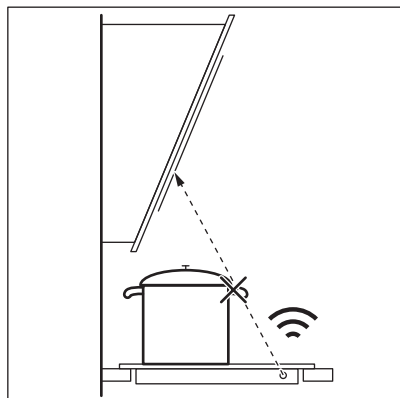

Andra fjärrstyrda apparater kan blockera signalen. Använd inga andra apparater nära hällen när Hob²Hood används.

Köksfläktar med Hob²Hood-funktion

Se hela sortimentet av köksfläktar som fungerar med denna funktion på vår konsumentwebbplats. Electrolux köksfläktar som fungerar med denna funktion skall ha symbolen .

7. UNDERHÅLL OCH RENGÖRING

VARNING!

Se Säkerhetsavsnitten.

7.1 Allmän information

- Rengör hällen efter varje användningstillfälle.
- Använd alltid kokkärl med ren botten.
- Repor eller mörka fläckar på ytan påverkar inte hällens funktion.
- Använd ett särskilt rengöringsmedel för hällens yta.
- Använd alltid en skrapa som är avsedd för hällar med glasyta. Använd endast skrapan som ett extra verktyg för glasrengöring efter standardrengöringen.

VARNING!

Använd inte knivar eller andra vassa metallföremål vid rengöring av glasytan.

7.2 Rengöring av hällens

- **Avlägsna omedelbart:** smält plast, plastfolie, salt, socker och mat som innehåller socker, annars kan denna smuts orsaka skador på hällen. Var försiktig och undvik brännskador. Sätt specialskrapan snett mot glasytan och för bladet över ytan.
- **Ta bort när hällen är tillräckligt sval:** kalkringar, vattenringar, fettfläckar, glänsande metallisk missfärgning. Rengör hällen med en fuktig duk och icke slipande rengöringsmedel. Efter rengöringen torka hällen torr med en mjuk trasa.
- **Ta bort blank metallisk missfärgning:** använd en vattenlösning med vinäger och rengör glasytan med en trasa.





8. FELSÖKNING

VARNING!

Se Säkerhetsavsnitten.

8.1 Vad gör jag om ...

Problem	Möjlig orsak	Åtgärd
Det går inte att aktivera eller använda hällen.	Hällen är inte ansluten till strömförsörjningen eller den är ansluten på fel sätt.	Kontrollera att ugnen är korrekt ansluten till strömförsörjningen.
	Säkringen har gått.	Kontrollera att säkringen är orsaken till felet. Om säkringen går gång på gång, tala med en kvalificerad elektriker.
	Du har inte ställt in värmeinställningen på 10 sekunder.	Aktivera hällen igen och ställ in värmeinställningen på mindre än 10 sekunder.
	Du har tryckt på 2 eller fler touchkontroller samtidigt.	Tryck bara på en touchkontroll.
	Paus är på.	Se "Paus".

Problem	Möjlig orsak	Åtgärd
	Det finns vatten- eller fettstänk på kontrollpanelen.	Rengör kontrollpanelen.
Ett konstant pip ljud hörs.	Elanslutningen är felaktig.	Dra ur elkontakten. Kontakta en behörig elektriker som kontrollerar installationen.
En ljudsignal hörs och hällen stängs av. En ljudsignal hörs när hällen stängs av.	Du har ställt något på en eller flera touchkontroller.	Ta bort föremålet från touch-kontrollerna.
Hällen stängs av.	Du satte något på touch-kontrollen  .	Ta bort föremålet från touch-kontrollen.
Restvärmeindikatorn tänds inte.	Zonen är inte varm eftersom den bara har varit påslagen en kort stund eller så kan sensorn vara trasig.	Kontakta ett auktoriserat servicecenter om zonen varit på tillräckligt länge för att vara varm.
Hob ² Hood fungerar inte.	Du har täckt över kontrollpanelen.	Ta bort föremålet från kontrollpanelen.
	Du använder en väldigt hög kastrull som blockerar signalen.	Ta en mindre kastrull, byt kokzon eller styr fläkten manuellt.
Automatisk uppvärmning fungerar inte.	Den högsta värmeinställningen är inställd.	Den högsta värmeinställningen har samma effekt som funktionen.
	Zonen är varm.	Låt zonen kallna tillräckligt.
Värmeinställningen ändras mellan två nivåer.	Effektreglering är på.	Se "Daglig användning".
Kontrollpanelen är varm när du rör vid den.	Kokkärlet är för stort eller så står det för nära kontrollpanelen.	Placera stora kokkärl på de bakre zoner om möjligt.
Det hörs inget ljud när du trycker på touch-kontrollerna.	Ljudet är avaktiverat.	Aktivera ljudet. Se "Daglig användning".
 tänds.	Barnlås eller Knapplås är på.	Se "Daglig användning".
 tänds.	Det finns inget kokkärl på zonen.	Ställ kokkärlet på zonen.
	Kokkärlet passar inte.	Använd kokkärl som är lämpliga för induktionshällar. Se "Råd och tips".
	Diametern på kokkärlets botten är för liten för zonen.	Använd kokkärl med rätt mått. Se "Tekniska data".
Uppvärmning tar lång tid.	Kokkärlet är för litet och får bara en del av effekten som kokzonen genererar.	Använd kokkärl med en bottendiameter som liknar kokzonens storlek för optimal värmeöverföring (dvs. det maximala värdet för kokkärlets diameter i "Tekniska data" > "Specifikationer för kokzoner").
 och en siffra tänds.	Det har uppstått ett fel på hällen.	Stäng av hällen och sätt på den igen efter 30 sekunder. Om  visas igen ska du dra ur elkontakten. Sätt i elkontakten igen efter 30 sekunder. Kontakta auktoriserat servicecenter om problemet fortsätter.

8.2 Om du inte kan avhjälpa felet...

Kontakta din återförsäljare eller auktoriserad serviceverkstad om du inte kan avhjälpa felet. Uppge uppgifterna på märkskylten. Uppge även den tresiffriga koden för glaskeramiken (den sitter i hörnet på glasytan) och vilka felmeddelanden som visas. Kontrollera att du

använde hällen på rätt sätt. I annat fall täcks inte kostnaden för serviceteknikerns eller återförsäljarens åtgärder av garantin. Informationen om garantitid och auktoriserade servicecenter finns i garantihäftet.

9. TEKNISKA DATA

9.1 Typskylt

Modell XH507BF:
Typ 62 C4A 01 AA
Induktion 7.35 kW
Serienr.....
ELECTROLUX

PNC 949 599 472 00
220 - 240 V / 400 V 2N, 50 - 60 Hz
Tillverkad i: Tyskland
7.35 kW



9.2 Data för kokzoner

Kokzon	Nominell effekt (max värmeinställning) [W]	PowerBoost [W]	PowerBoost maximal koktid [min]	Kokkärlets diameter [mm]
Vänster fram	2300	3200	10	125 - 210
Vänster bak	2300	3200	10	125 - 210
Mittre fram	1400	2500	4	125 - 145
Höger bak	2300	3600	10	205 - 240

Kokzonernas effekt kan avvika något från uppgifterna i tabellen. Effekten beror på kokkärlets material och storlek.

Använd kokkärl med en bottendiameter som liknar kokzonens storlek för optimal

värmeöverföring och tillagningsresultat (dvs. det maximala värdet för kokkärlets diameter i tabellen). Använd inte kokkärl med större diameter än kokzonen.

10. ENERGIEFFEKTIVITET

10.1 Produktinformation enligt EU:s ekodesignförfordningar

Modellidentifiering	XH507BF
Typ av häll	Inbyggnadshäll
Antal kokzoner	4

Uppvärmningsmetod		Induktion
Diameter på runda kokzoner (Ø)	Vänster fram Mittre fram Höger bak	21.0 cm 14.5 cm 24.0 cm
Längd (L) och bredd (B) på icke-rund kokzon	Vänster bak	L 21.8 cm B 21.8 cm
Energiförbrukning per kokzon (EC electric cooking)	Vänster fram Vänster bak Mittre fram Höger bak	177.0 Wh/kg 177.0 Wh/kg 180.4 Wh/kg 174.6 Wh/kg
Hällens energiförbrukning (EC electric hob)		177.3 Wh/kg

IEC / EN 60350-2 - Ugnar för hushållsbruk - Del 2: Hällar - Metoder för mätning av prestanda.

Energimätningarna för kokområdet identifieras av markeringarna för respektive kokzon.

10.2 Energispartips

Du kan spara energi under den dagliga matlagningen om du följer tipsen nedan.

- Använd endast den mängd som behövs vid uppvärmning av vatten.
- Använd om möjligt lock på kokkärl.
- Ställ kokkärl i mitten av kokzonen.
- Använd restvärme för att hålla mat varm eller för att smälta mat.

10.3 Produktinformation om effektförbrukning och maxtid för att uppnå lämpligt strömläge

Strömförbrukning i fränläge	0.3 W
Maxtiden som krävs för att utrustningen automatiskt ska uppnå det lämpliga strömläget	2 min

11. MILJÖSKYDD

Återvinn material med symbolen . Återvinn förpackningen genom att placera den i lämpligt kärl. Bidra till att skydda vår miljö och vår hälsa genom att återvinna avfall från elektriska och elektroniska produkter. Släng

inte produkter märkta med symbolen  med hushållsavfallet. Lämna in produkten på närmaste återvinningsstation eller kontakta kommunkontoret.





electrolux.com

701133075-A-502024



CE