

Varmepumpetørker

Brukerhåndbok

DV9*DG*****

SAMSUNG

Innhold

| | |
|---|-----------|
| Sikkerhetsinformasjon | 4 |
| Det du trenger å vite om sikkerhetsinstruksjoner | 4 |
| Viktige sikkerhetssymboler | 4 |
| Viktige forholdsregler | 5 |
| Kritiske advarsler vedrørende montering | 8 |
| Kritiske advarsler vedrørende bruk | 9 |
| Forsiktighetsregler ved bruk | 10 |
| Kritiske advarsler vedrørende rengjøring | 11 |
| Omsorg for å hindre frysing | 12 |
| Instruksjon om WEEE | 12 |
| Montering | 13 |
| Dette følger med | 13 |
| Monteringskrav | 15 |
| Trinnvis installasjon | 16 |
| Dørreversering | 20 |
| Miljø | 24 |
| Operasjoner | 25 |
| Kontrollpanel | 25 |
| Slik kommer du i gang | 31 |
| Spesialfunksjoner | 33 |
| Vedlikehold | 37 |
| Tømming av vanntanken () | 37 |
| Rengjøring | 38 |
| Rengjøring av fuktighetssensoren | 40 |
| Feilsøking | 43 |
| Kontrollpunkter | 43 |
| Informasjonskoder | 44 |

| | |
|-----------------------------|-----------|
| Vedlegg | 46 |
| Tekstilpleietabell | 46 |
| Miljøvern | 47 |
| Spesifikasjon | 48 |
| Forbruksdata | 49 |
| Spesifikasjonsark | 50 |
| | |
| Kontaktinformasjon | 51 |
| SPØRSMÅL ELLER KOMMENTARER? | 51 |

Sikkerhetsinformasjon

Gratulerer med din nye tørketrommel fra Samsung. Denne bruksanvisningen inneholder viktig informasjon om installasjon, bruk og vedlikehold av tørketrommelen. Ta deg tid til å lese denne bruksanvisningen for å få fullt utbytte av tørketrommelens mange fordeler og funksjoner.

Det du trenger å vite om sikkerhetsinstruksjoner

Advarsler og viktige sikkerhetsinstruksjoner i denne håndboken dekker ikke alle omstendigheter og situasjoner som kan oppstå. Det er ditt ansvar å være forsiktig og forsiktig når du installerer, vedlikeholder eller bruker tørketrommelen.

Ta alltid kontakt med produsenten hvis det oppstår problemer eller situasjoner som du ikke forstår.

Viktige sikkerhetssymboler

Betydningen av ikonene og tegnene i denne brukerhåndboken:

ADVARSEL

Farer eller utrygge vaner som kan føre til alvorlig personskade, død og/eller skade på eiendom.

FORSIKTIG

Farer eller utrygge vaner som kan føre til personskade og/eller skade på eiendom.

MERK

Betyr at det finnes en fare for personskade eller skade på eiendom.

Les instruksjonene

Disse varselskiltene er til for å hindre at du eller andre blir skadet.

Du bør være nøye med å følge dem.

Når du har lest denne håndboken, bør du oppbevare den på et trygt sted, slik at det blir lett å finne den igjen.

Les alle instruksjonene før du bruker maskinen.

Som for alt utstyr som bruker elektrisitet og har bevegelige deler, finnes det potensielle farer. For å kunne bruke denne maskinen på en trygg måte bør du gjøre deg kjent med hvordan den betjenes, og være forsiktig når du bruker den.

ADVARSEL

Fare for brann

- Tørketrommelen må installeres av en kvalifisert tekniker.
- Installer tørketrommelen i henhold til produsentens instruksjoner og lokale retningslinjer.
- For å redusere risikoen for alvorlige skader eller dødsfall må du følge installasjonsinstruksjonene.

Viktige forholdsregler

ADVARSEL

For å redusere risikoen for brann, elektrisk støt eller personskade når du bruker maskinen, bør du blant annet følge disse grunnleggende forholdsreglene:

1. Denne maskinen må ikke brukes av personer (barn innbefattet) med reduserte fysiske, sensoriske eller mentale evner eller med manglende erfaring og kunnskap, med mindre de veiledes eller instrueres i hvordan de skal bruke maskinen av den som er ansvarlig for deres sikkerhet.
2. **Til bruk i Europa:** Dette apparatet kan brukes av barn med en alder på minst 8 år og av personer med fysiske, sansemessige eller psykiske funksjonshemninger eller manglende erfaring og kunnskap, hvis de har fått instruksjon i å bruke apparatet på en sikker måte og forstår mulige faremomenter. Barn må ikke leke med maskinen. Rengjøring og vedlikehold må ikke utføres av barn uten tilsyn.
3. Barn må ha tilsyn for å sikre at de ikke leker med maskinen.
4. Hvis strømledningen er skadd, må den skiftes av produsenten, produsentens servicerepresentant eller en tilsvarende autorisert person for å unngå ulykker.
5. Hvis apparatet har ventilasjonsåpninger i hoveddelen, må du kontrollere at gjenstander som for eksempel tepper eller matter ikke blokkerer åpningene.

Sikkerhetsinformasjon

- 6. Til bruk i Europa:** Barn under 3 år bør holdes unna med mindre de er konstant overvåket.
- 7. FORSIKTIG:** For å unngå fare på grunn av utilsiktet nullstilling av termosikringen må dette apparatet ikke få strøm gjennom en ekstern bryterenhet som f.eks. en timer, eller kobles til en krets som regelmessig slås av og på av kraftverket eller på annen måte.
- 8.** Tørketrommelen må ikke brukes hvis klærne har blitt vasket med industrikjemikalier.
- 9.** Lofilteret må rengjøres jevnlig hvis aktuelt.
- 10.** Det må ikke samle seg lo rundt tørketrommelen. (ikke relevant for apparater med ventilasjon til det fri)
- 11.** Det må sørges for tilstrekkelig ventilasjon for å unngå at gasser strømmer tilbake inn i rommet fra apparater som bruker andre brennstoffer, inkludert åpne flammer.
- 12.** Ikke tørk uvaskede plagg i tørketrommelen.
- 13.** Plagg som er tilsmusset av væske, som for eksempel matlagingsolje, aceton, alkohol, bensin, parafin, flekkfjerningsmidler, terpentint, voks og voksfjerningsmidler, må vaskes i varmt vann med ekstra vaskemiddel før de tørkes i tørketrommelen.
- 14.** Gjenstander som skumgummi (lateksskum), dusjhetter, vanntette tekstiler, gjenstander med gummibakside og klær og puter med skumgummimatter må ikke tørkes i tørketrommelen.

-
15. Den siste delen av et tørketrommelprogram foregår uten varme (nedkjølingsprogram) for å sikre at plaggene har en temperatur som gjør at de ikke blir ødelagt.
 16. Fjern alle gjenstander fra lommer, som for eksempel lighter og fyrstikker.
 17. **ADVARSEL:** Stopp aldri en tørketrommel før tørkeprogrammet er avsluttet, med mindre alle elementer raskt tas ut og brettes ut, slik at varmen fordeler seg.
 18. Avtrekksluft må ikke slippes ut i en ventilasjonskanal som brukes til å trekke ut røyk fra apparater som brenner gass eller andre brennstoffer.
 19. Apparatet må ikke installeres bak en låsbar dør, en skyvedør eller en dør med et hengsel på den andre siden av tørketrommelen, på en slik måte at full åpning av tørketrommeldøren hindres.
 20. **ADVARSEL:** Apparatet må ikke strømforsynes gjennom en ekstern bryterenhet, for eksempel en tidtaker, eller kobles til en krets som regelmessig slås av og på av et apparat.
 21. Tøymyknerer eller lignende produkter må brukes slik det er spesifisert i instruksjonene for tøymykneren.
 22. **ADVARSEL:** Ventilasjonsåpningene må ikke være tildekket der apparatet står, eller i den innebygde strukturen.
 23. **ADVARSEL:** Kjølemiddelkretsen må ikke skades.

Sikkerhetsinformasjon

Kritiske advarsler vedrørende montering

ADVARSEL

I rom uten sluk må denne maskinen installeres av en kvalifisert tekniker, for eksempel en rørlegger.

- Hvis ikke, kan det oppstå elektrisk støt, brann, eksplosjon, problemer med produktet eller personskader.

Sett strømledningen i et vegguttak, og bruk vegguttaket kun til dette apparatet. Du må ikke bruke skjøteledning.

- Hvis du deler et vegguttak med andre apparater gjennom et grenuttak eller en skjøteledning, kan det føre til elektrisk støt eller brann.
- Kontroller at strømspenningen, frekvensen og strømstyrken samsvarer med produktspesifikasjonene. Hvis du ikke gjør det, kan det føre til elektrisk støt eller brann. Sett støpselet skikkelig i vegguttaket.

Fjern jevnlig alle fremmedelemerter som støv eller vann fra støpselets terminaler og kontaktpunkter med en tørr klut.

- Ta ut støpselet og rengjør det med en tørr klut.
- Hvis du ikke gjør det, kan det føre til elektrisk støt eller brann.

Hold alt emballasjemateriell utenfor barns rekkevidde, ettersom emballasjen kan være farlig for barn.

- Hvis et barn plasserer en pose over hodet, kan det bli kvalt.

Denne maskinen må være skikkelig jordet.

Maskinen må ikke jordes til et gassrør, et vannrør i plast eller en telefonledning.

- Det kan føre til elektrisk støt, brann, eksplosjon eller problemer med produktet.
- Sett aldri strømledningen inn i et vegguttak som ikke er skikkelig jordet, og kontroller at uttaket overholder nasjonale retningslinjer.

Ikke installer produktet utendørs eller la det utsettes for vær og vind.

Ikke bruk et skadet støpsel, en skadet ledning eller et løst vegguttak.

- Det kan føre til elektrisk støt eller brann.

Hvis støpselet og/eller strømledningen er skadd, må det skiftes av produsenten eller dennes servicerepresentant eller en tilsvarende kvalifisert tekniker for å unngå ulykker.

Denne maskinen bør plasseres slik at man har lett tilgang til strømstøpselet etter installasjonen.

Ikke trekk hardt i eller bøy strømledningen for mye.

Ikke vri eller bind sammen strømledningen.

Du må ikke hekte opp strømledningen over en metallgjenstand, plassere en tung gjenstand oppå strømledningen, plassere strømledningen inn mellom ulike gjenstander eller dytte strømledningen inn i området bak maskinen.

- Det kan føre til elektrisk støt eller brann.

Ikke dra i strømledningen når du tar ut støpselet.

- Ta ut støpselet ved å holde i selve støpselet.
- Hvis du ikke gjør det, kan det føre til elektrisk støt eller brann.



Denne maskinen må være skikkelig jordet. Sett aldri strømledningen inn i en stikkontakt som ikke er tilstrekkelig jordet og overholder nasjonale retningslinjer. Se installasjonsinstruksjoner for jording av denne maskinen.

Maskinen må installeres i et rom som har et solid, jevnt og vannrett gulv.

- Hvis ikke, kan det føre til unormale vibrasjoner, støy eller problemer med produktet.

Ettersom ingredienser som finnes i sprayprodukter, kan skade varmevekslerens vanntiltrekkende egenskaper, slik at det dannes dugg på utsiden av maskinen når maskinen kjøles ned, må du ikke installere maskinen i en skjønnhetssalong (f.eks. en frisørsalong).

Denne maskinen bør plasseres i nærheten av strømuttaket, vannkranene og avløpsrørene.

Kritiske advarsler vedrørende bruk

ADVARSEL

Ikke la barn eller kjæledyr komme oppå eller inni produktet. I tillegg må du ta av dørlåsen (håndtaket) når du kasserer dette produktet.

- Barnet eller kjæledyret kan falle ned fra maskinen eller bli alvorlig skadet hvis det skulle komme inn i maskinen.
- Hvis barn eller et kjæledyr blir innelåst i produktet, er det stor fare for kvelning.

Ikke forsøk å få tilgang til innsiden av produktet når trommelen roterer.

Ikke sitt på produktet eller len deg mot døren.

- Det kan føre til at produktet velter, og at du skader deg selv eller andre.

Klærne må bare tørkes etter at de er vasket av en skikkelig vaskemaskin.

Ikke tørk uvaskede plagg i tørketrommelen.

Ikke drikk kondensvannet.

Stopp aldri en tørketrommel før tørkeprogrammet er avsluttet, med mindre alle elementer raskt tas ut og brettes ut, slik at varmen fordeler seg.

Ikke tørk klær som det er antenkelige materialer som bensin, kerosen, benzen, tynnere, alkohol osv. på.

- Det kan føre til elektrisk støt, brann eller eksplosjon.

Ikke la kjæledyr tygge på, skrape opp eller leke med tørketrommelen.

- Det kan føre til elektrisk støt eller personskaade.

Før du avhender produktet, må du ta av døren og strømledningen.

- Hvis ikke, kan det føre til skader på strømledningen eller skader på mennesker og dyr.

Ikke ta i støpselet med våte hender.

- Det kan føre til elektrisk støt.

Hvis det oppstår gasslekkasje (fra offentlig forsyning, propangass eller flytende petroleumsgass), må du ikke røre maskinen eller strømledningen, men umiddelbart luften ut rommet.

- Ikke bruk en elektrisk vifte til ventilasjon.
- En gnist kan føre til en eksplosjon eller brann.





Sikkerhetsinformasjon

Ikke reparer, skift ut eller forsøk å utføre service på noen deler av maskinen med mindre det anbefales i instruksjonene for brukerreparasjon. Du må også ha nødvendige ferdigheter for å utføre service på denne maskinen.

Ikke forsøk å reparere, demontere eller gjøre endringer på maskinen selv.

- Ikke bruk en annen sikring (av kobber, stålkabel osv.) enn standardsikringen.
- Når maskinen må repareres eller reinstallereres, kontakter du ditt nærmeste servicesenter.
- Hvis ikke, kan det oppstå elektriske støt, brann, problemer med produktet eller personskader.

Produktet du har kjøpt, er beregnet på bruk i private hjem.

Bruk til kommersielle formål regnes som misbruk av produktet. I slike tilfeller vil ikke produktet dekkes av Samsungs standardgaranti, og Samsung påtar seg intet ansvar for feil eller skader som oppstår på grunn av slikt misbruk.

Dersom produktet avgir en rar lyd, lukter brent eller genererer røyk, må du umiddelbart kutte strømkilden og kontakte servicesenteret.

- Hvis ikke, kan det oppstå elektriske støt eller brann.

Ikke la barn (eller kjæledyr) leke på eller i produktet. Døren til produktet er vanskelig å åpne fra innsiden, og barn og dyr kan bli alvorlig skadet hvis de blir fanget inni maskinen.

Forsiktighetsregler ved bruk

FORSIKTIG

Ikke stå oppå maskinen eller plasser gjenstander (f.eks. klær, stearinlys, tente sigaretter, asjetter, kjemikalier, metallgjenstander osv.) oppå den.

- Det kan føre til elektrisk støt, brann, problemer med produktet eller personskade.

Ikke berør glassdøren og innsiden av trommelen under eller rett etter tørking, ettersom de da vil være varme.

- Det kan føre til brannskader.

Dørglasset blir varmt under tørking. Rør derfor ikke dørglasset.

Ikke la barn leke rundt tørketrommelen eller ta på dørglasset.

- Det kan føre til brannskader.

Ikke trykk på knappen med skarpe gjenstander som nåler, kniver, fingernegler osv.

- Det kan føre til elektrisk støt eller personskade.

Ikke tørk tøy som inneholder formgummi (lateks) eller lignende gummiteksturer.

- Hvis formgummi varmes opp, kan det deformeres eller utløse brann.

Ikke tørk tøy som er tilsmusset med vegetabilsk olje eller stekeolje, ettersom det meste av oljen ikke vil bli fjernet når du vasker tøyet. Dessuten må du bruke den uoppvarmede tørkesyklusen, slik at tøyet ikke varmes opp.

- Varme fra oksiderende olje kan starte en brann.





Ikke tørk tøy forurenset av fremmede stoffer som olje, krem, lotion eller andre kjemikalier som brukes på steder som hudpleierom, massasjesalong, skjønnhetssalong eller sykehus.

- Det kan føre til elektrisk støt, brann eller eksplosjoner.

Sørg for at alle lommene i tøyen som skal tørkes, er tomme.

- Harde og skarpe gjenstander, f.eks. mynter, sikkerhetsnåler, spikre, skruer eller steiner, kan gjøre stor skade på maskinen.

Ikke tørk klær med store spenner, knapper eller annet tungt metall (glidelåser, kroker og nagler, kneppinger).

Bruk om nødvendig vaskeposen for små og lette plagg som stoffbelter, forklareremmer og bh-er med spiler som kan gå i oppløsning eller ødelegges under en syklus.

Tørkeark kan brukes med denne modellen og anbefales for en bedre tørkeytelse.

Tørkeark hjelper også å redusere statisk elektrisitet som genereres i løpet av en tørkesyklus. Statisk elektrisitet kan føre til skade på klærne og mulig skade på apparatet.

Ikke bruk tørketrommelen i nærheten av farlig pulver som kullstøv, hvetemel osv.

- Det kan føre til elektrisk støt, brann eller en eksplosjon.

Ikke plasser antennelige materialer i nærheten av produktet.

- Det kan føre til giftige gasser fra produktet, skader på delene, elektrisk støt, brann eller en eksplosjon.
- Maskinen må ikke plasseres bak låsbare dører o.l.

Ikke berør baksiden av maskinen under eller øyeblikkelig etter at tørkeprosessen er ferdig.

- Maskinen er fortsatt varm og kan forårsake brannskader.

Kritiske advarsler vedrørende rengjøring

ADVARSEL

Ikke rengjør maskinen ved å sprute vann direkte på den.

Ikke bruk benzen, tynner eller alkohol til å rengjøre maskinen.

- Dette kan føre til misfarging, deformering, skader, elektrisk støt eller brann.

Før rengjøring eller utføring av vedlikehold må du koble maskinen fra veggkontakten.

- Hvis du ikke gjør det, kan det føre til elektrisk støt eller brann.

Rengjør filterbeholderen før og etter at du bruker tørketrommelen.

Rengjør innsiden av produktet jevnlig ved å be en autorisert servicetekniker om hjelp.

Rengjør varmeveksleren med en myk børste eller støvsuger én gang i måneden. Ikke berør varmeveksleren med hånden, da det er fare for at det kan forårsake personskade.

Innsiden av tørketrommelen skal rengjøres periodisk av kvalifisert servicepersonell.



Sikkerhetsinformasjon

Omsorg for å hindre frysing

- Installer tørketrommelen i et område der temperaturen ikke faller under null grader Celsius.
- Ved drenering direkte med en lang avløpsslange, kan vann som er igjen inne i slangen fryse om vinteren. Pass på at det ikke er vann igjen i slangen etter bruk.
- Hvis avløpsslangen har frosset, pakk slangen med et håndkle fuktet i varmt vann i ca. ti minutter for å tine den.

Instruksjon om WEEE



Korrekt avhending av dette produktet (Avfall fra elektrisk og elektronisk utstyr)

(Gjelder i land med avfallssortering)

Denne merkingen som vises på produktet, dets tilbehør eller dokumentasjon, indikerer at produktet eller det elektroniske tilbehøret (for eksempel lader, headset, USB-kabel) ikke skal kastes sammen med annet husholdningsavfall ved slutten av levetiden. For å hindre potensiell skade på miljøet eller helseskader grunnet ukontrollert avfallsavhending ber vi om at dette avfallet holdes adskilt fra andre typer avfall og resirkuleres på ansvarlig måte for å fremme bærekraftig gjenbruk av materielle ressurser.

Private forbrukere bør kontakte enten forhandleren de kjøpte produktet av, eller lokale myndigheter for detaljer om hvor og hvordan disse artiklene kan resirkuleres på en miljøvennlig måte.

Forretningsbrukere bør kontakte sin leverandør og undersøke vilkårene i kjøpskontrakten. Dette produktet og det elektroniske tilbehøret skal ikke blandes med annet kommersielt avfall som skal kastes.

For informasjon om Samsungs miljøengasjement og regulerende forpliktelser for produkter, f.eks. angående REACH, WEEE eller batterier, kan du gå til siden vår om bærekraftighet på www.samsung.com.

Montering

Dette følger med

Pakk ut tørketrommelen forsiktig. Hold alt emballasjemateriale unna barn. Delene og plasseringen av deler som vises under, kan avvike fra din tørketrommel. Før du installerer må du kontrollere at tørketrommelen har alle delene som er angitt her. Hvis tørketrommelen og/eller delene er skadet eller mangler, ta kontakt med nærmeste Samsung-kundeservicesenter.

Oversikt over tørketrommelen

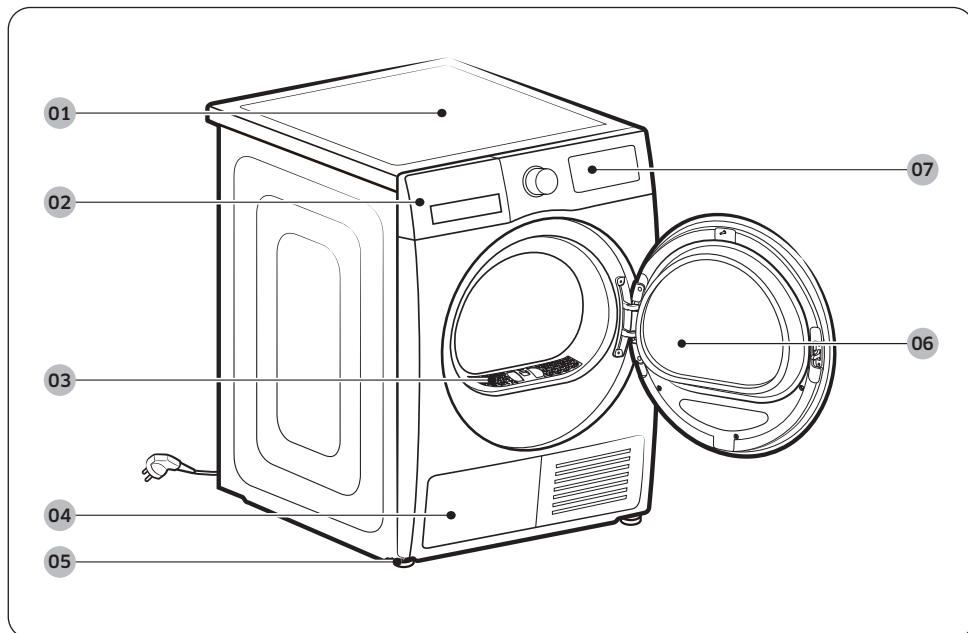

01 Toppdeksel

02 Vannbeholder

03 Lofilter

04 Varmeveksler

05 Fot

06 Dør

07 Kontrollpanel

Montering

Tilbehør (følger med)

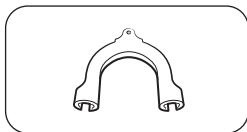

Slangeveiledning

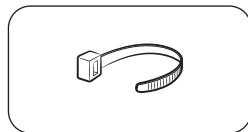

Kabelstrips

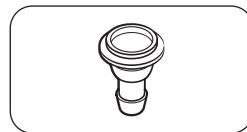

Slangekobling

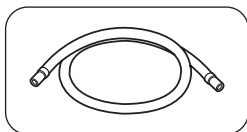

Lang avløpsslange (2 m)

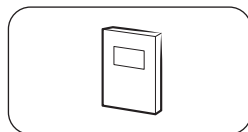

Brukerhåndbok

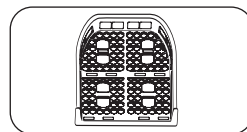

Tørkestativ (bare for enkelte modeller)

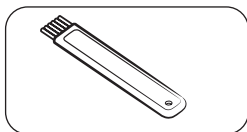

Rengjøringsbørste

Tilbehør (følger ikke med)

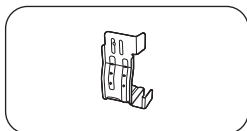

Sett for brakettstabling
(SK-DH, SK-DA, SKK-DF)

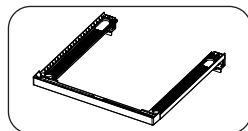

Stablesett
(SKK-5E*)

MERK

- Stablesettet gjør det mulig å plassere tørketrommelen på en vaskemaskin. . Leggmerke til at stablesettet bare kan brukes med Samsung-vaskemaskiner og -tørketromler. For å kjøpe sett for brakettstabling (SK-DH, SK-DA, SKK-DF) eller stablesett (SKK-DD, SKK-DDX), kan du kontakte et Samsung-servicesenter eller en lokal leverandør. Stablesettene varierer avhengig av vaskemaskinmodellen.
- Hvis du vil ha instruksjoner om stabling med tørketrommelen, kan du se installasjonshåndboken som følger med stablesettet.
- Hvis du vil ha informasjon om modellspesifikk tilgjengelighet, kan du se installasjonshåndboken som følger med stablesettet.

Monteringskrav

MERK

Denne tørketrommelen må installeres av en kvalifisert installatør. Hvis du skulle trenge service på grunn av dårlig eller feil installasjon, anses dette som eiers ansvarsområde slik at garantien kan bli ugyldig. Behold disse instruksene for fremtidig bruk.

ADVARSEL

- Ikke koble strømledningen til veggkontakten før tørketrommelen er ferdig installert.
- Få to eller flere personer til å hjelpe deg med å flytte tørketrommelen.
- Ikke la barn eller dyr leke i, på eller rundt tørketrommelen. Forsvarlig tilsyn er alltid påkrevd.
- Hold alt emballasjemateriale unna barn.
- Ikke erstatt en skadet strømledning eller strømkontakt selv. La Samsung eller en kvalifisert servicetekniker erstatte en skadet strømledning eller strømkontakt.
- Prøv ikke å reparere, demontere eller gjøre endringer på tørketrommelen. Ved alle reparasjoner må du kontakte nærmeste servicesenter.
- Fjern alle dører/lokk fra alle maskiner som skal avhendes, for å unngå kvelningsfare for barn.
- Hvis tørketrommelen genererer en merkelig lyd, svidd lukt eller røyk, må du øyeblikkelig ta ut støpselet og kontakte ditt nærmeste Samsung-servicesenter.
- Koble ikke fra tørketrommelen mens den er i gang.
- Ikke plasser antennelige materialer i nærheten av tørketrommelen.

Krav til elektrisitet og jording

- Tørketrommelen må være skikkelig jordet. Hvis det oppstår feil på tørketrommelen, vil jordingen redusere faren for elektrisk støt ved å gi den elektriske strømmen en minste motstands vei. Tørketrommelen er utstyrt med en strømledning med en jordet kontakt. Kontakten må kobles til et egnet uttak som er riktig installert og jordet i henhold til alle lokale koder/regler og forskrifter.
- Hvis du har spørsmål angående kravene til elektrisitet eller jording, ta kontakt med Samsung eller en kvalifisert elektriker.

ADVARSEL

- Koble strømledningen til en jordet stikkontakt.
- Bruk ikke et skadet støpsele, en skadet ledning eller en løs eller skadet stikkontakt.
- Ikke bruk en adapter eller skjøteledning.
- Feil tilkobling av utstyrets jordingsleder kan føre til elektrisk støt. Hvis du er usikker på om tørketrommelen er riktig jordet, ta kontakt med en kvalifisert elektriker.
- Ikke endre strømkontakten, strømledningen eller stikkontakten på noen måte.
- Ikke koble jordledningen til plastrør, gassrør eller varmtvannsrør.

Montering

Installasjon i alkove eller skap

Ved installasjon i alkove eller skap gjelder følgende minimumskrav til rom/klaring rundt tørketrommelen:

| Sider | Topp | Front | Bak |
|-------|-------|--------|-------|
| 25 mm | 25 mm | 490 mm | 50 mm |

Hvis tørketrommelen installeres sammen med en vaskemaskin, må forsiden av alkoven eller skapet ha en uhindret luftåpning på minst 490 mm.

Trinnvis installasjon

Før du installerer tørketrommelen, må du ha lest **Monteringskrav** på side 15.

TRINN 1 Velg et plasseringssted

Krav til plasseringen

Velg en plan, solid overflate som vil tåle vibrasjoner. Velg et sted med god tilgang til et jordet strømuttak.

Av praktiske grunner bør du vurdere å plassere tørketrommelen ved siden av vaskemaskinen.

ADVARSEL

- Tørketrommelen kan kun plasseres innendørs.
- Ikke plasser tørketrommelen på værutsatte steder.
- Romtemperatur for installering er 5–35 °C.
 - Hvis romtemperaturen er lav nok til at kondensvannet i tørketrommel og slanger fryser, kan det føre til at tørketrommelen ikke virker eller at den skades.
 - Kontroller at temperaturen der tørketrommelen er installert ikke er utenfor anbefalt temperaturområde. Tørkeytelsen kan bli redusert.
 - Sørg for at du ikke installerer tørketrommelen i lukkede omgivelser eller i nærheten av varmeproduserende apparater.
- Ikke monter tørketrommelen på et sted med mulighet for gasslekkasje.
- Ikke bruk en plass eller et område med dårlig ventilasjon.
- Bruk kun en strømkilde som har tilkobling til veggen.

TRINN 2 Justere nivelleringsføttene

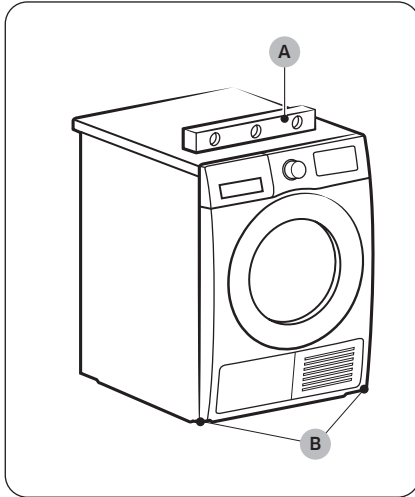

1. Skyv tørketrommelen forsiktig inn på ønsket sted.
2. Bruk et **vater (A)** og kontroller at tørketrommelen står i vater sidelengs og front til bak.
3. Hvis tørketrommelen ikke er i vater, vri **nivelleringsfoten (B)** til venstre eller høyre for å justere høyden.
4. Når tørketrommelen er i vater, må du kontrollere at tørketrommelen står trygt på gulvet.
5. Koble til tørketrommelen.

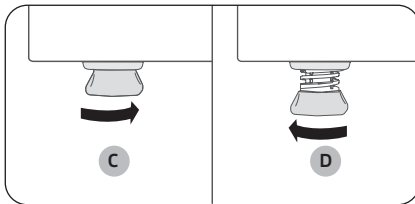

MERK

- For å stille inn tørketrommelen til samme høyde som vaskemaskinen, dreier nivelleringsføttene til høyre til de er helt **trukket inn (C)**. Drei deretter nivelleringsføttene til venstre, slik at de **forlenges (D)** nok til at tørketrommelen og vaskemaskinen står på samme høyde.
- Bare forleng føttene så mye som er nødvendig. Hvis du forlenger føttene mer enn nødvendig, kan det føre til at tørketrommelen vibrerer.

Montering

TRINN 3 Koble til avløpsslangen

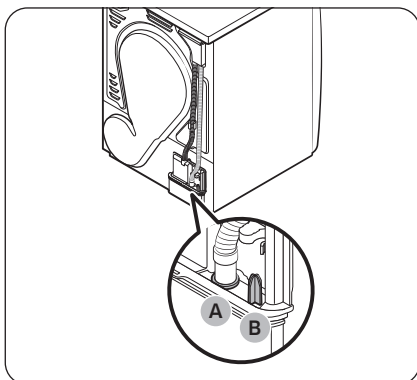

- Vi anbefaler på det sterkeste at du kobler avløpsslangen til avløpssystemet.
- Hvis avløpsslangen som er koblet til tørketrommelen er for kort til å nå avløpssystemet, bruker du den medfølgende tilbehørsslangen (lang avløpsslange).
- Bruk den innebygde vanntanken bare hvis du ikke kan koble avløpsslangen til et avløpssystem.

MERK

Som fabrikkstandard er denne tørketrommelen satt til å bruke den innebygde vanntanken til å drenere kondensvann.

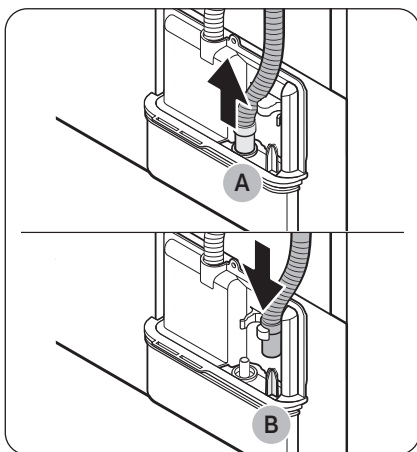

1. Fjern avløpsslangen fra hull (A) og sett den inn i del (B).

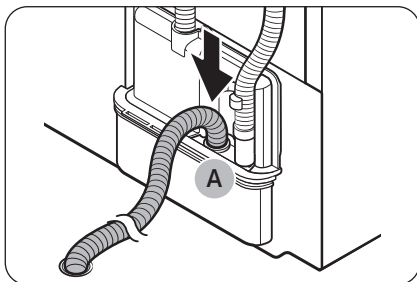

2. Sett inn én ende av reserveslangen (lang avløpsslange) i hull (A).
3. Sett inn den andre enden (utløpet) av reserveslangen i avløpssystemet på en av følgende måter:

Over en utslagsvask:

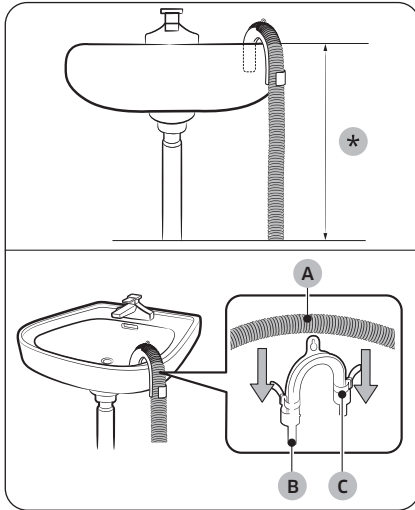

1. Sørg for å plassere enden av reserveslangen lavere enn **90 cm (*)** fra bunnen av tørketrommelen.
2. Hvis du bøyer en del av reserveslangen, bruk den medfølgende **slangeholderen (B)**, og fest holderen til veggen med en krok eller til kranen med en snor. Monter **avløpslangen (A)** og **slangeholderen (B)**, og fest dem med **kabelfestet (C)**.
3. Du kan tømme ut kondensvannet ved å koble reserveslangen (lang avløpslange) direkte til utslippet.

⚠ FORSIKTIG

Ikke bruk forlengelser på avløpslangen. Det kan lekke vann fra det tilkoblede området. Bruk en lang avløpslange.

Hvis du bruker et avløpsrør til utslagsvasken:

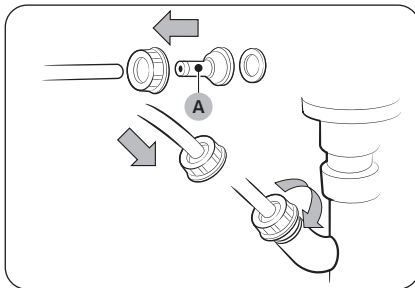

1. Monter **slangekoblingen (A)**, og fest den til enden av reserveslangen som vist.

⚠ FORSIKTIG

Hindre vannlekkasje ved å kontrollere at slangen og koblingen er godt sammenkoblet.



2. Koble slangeadapteren direkte til avløpsrøret på vasken.

Montering

TRINN 4 Kontroller installasjonen

- Alt emballasjemateriale er helt fjernet og avhendet på riktig måte.
- Tørketrommelen står i vater og står støtt på gulvet.
- Kontroller at det ikke ligger noe tilbehør i trommelen.
- Ikke blokker luftkanalhullet til kjøleristen på forsiden av tørketrommelen.
- Ikke plasser antennelige gjenstander i nærheten av tørketrommelen, og hold omgivelsene rene.
- Ikke fjern de justerbare føttene fra tørketrommelen. De er nødvendige for å sørge for at tørketrommelen står i vater.
- Etter installasjonen anbefaler vi at du venter minst 1 time før du bruker tørketrommelen.

TRINN 5 Slå på

Sett strømledningen inn i et vegguttak som beskyttes av en sikring eller kretsbryter. Trykk på  for å slå på tørketrommelen.

MERK

Kjør  Tidstørking-syklusen i 20 minutter for å forsikre deg om at den går, varmer og slår seg av. Hvis HC- informasjonskoden vises, kontakter du et lokalt servicesenter.

Dørreversering

Du ønsker kanskje å endre dørens retning avhengig av forholdene ved stedet enheten står eller behovene dine.

ADVARSEL

Sørg for at vending av døren utføres av en kvalifisert tekniker.

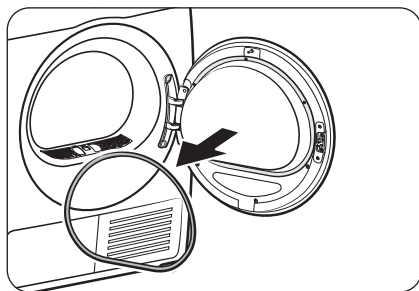

1. Ta bort dørpakningen fra døren.

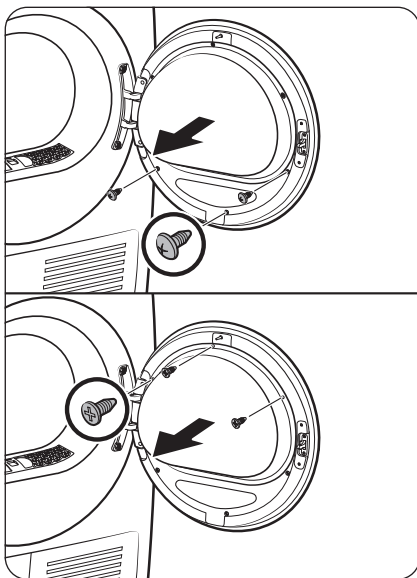

2. Fjern skruene på den indre glassholderen til døren.

- Løsne og fjern først de 3 skruene på bunnen. Løsne og fjern deretter de 3 skruene på toppen av holderen.

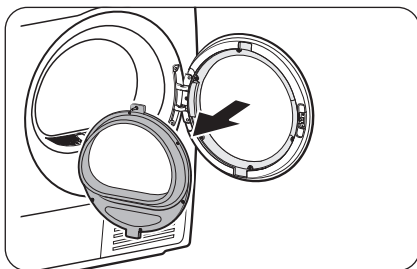

3. Frakoble glassholderen.

⚠ FORSIKTIG

Pass på at du ikke mister noen av delene til holderen når du frakobler den. Det kan oppstå skade på eiendom (sprekker eller brudd) eller personskaade.

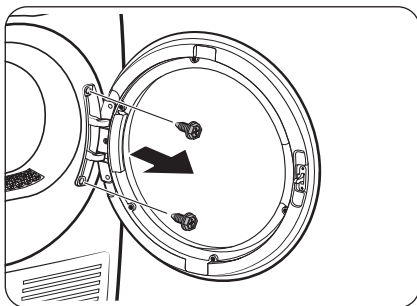

4. Fjern skruene til dørhengselet, og frakoble deretter døren.

- Løsne og fjern de 2 boltene på dørrammen.
- For å unngå at boltene ripes, skal du bruke en sekskanten skrutrekker.

Montering

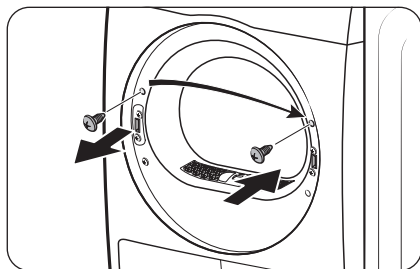

5. Fjern den øvre skruen på venstre side av dørrammen og sett den deretter inn i det tilsvarende høyre hullet på dørrammen. Ikke fjern de nedre brakettskruene.

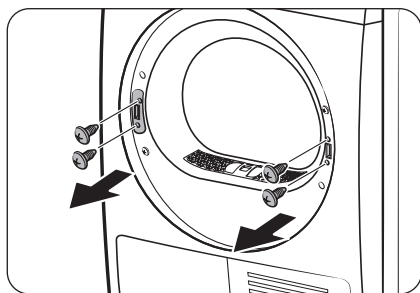

6. Fjern de 2 brakettskruene på den høyre rammen og deretter de to festeskruene på den venstre rammen.

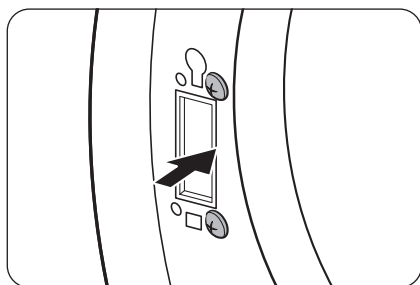

7. Sett inn de 2 brakettskruene du tok ut i den venstre rammen som illustrert.
- Se illustrasjonen til høyre for riktig plassering av skruene.

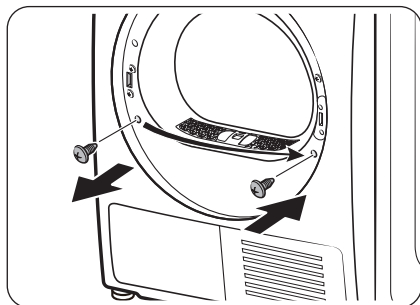

8. Fjern den nedre skruen på venstre rammen og sett den deretter inn i det tilsvarende høyre hullet på rammen.

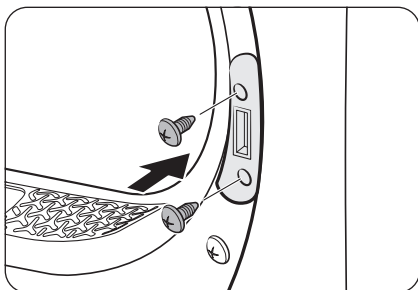

9. Sett inn spakefestet på den høyre rammen og stram til de to festeskruene.

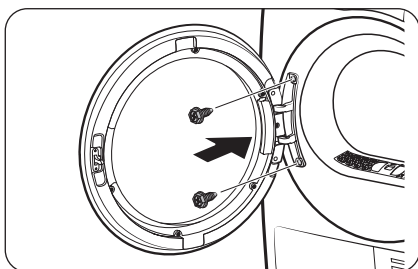

10. Sett inn dørhengslet i motsatt posisjon på dørrammen og stram så til de to bolteskruene.

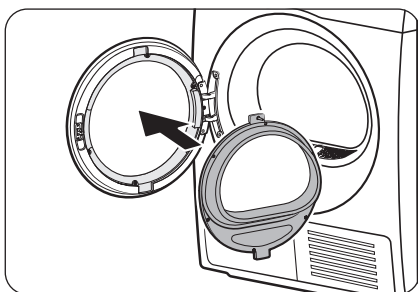

11. Sett inn den indre glassholderen i dørdekslet som har blitt installert på den venstre rammen.

Montering

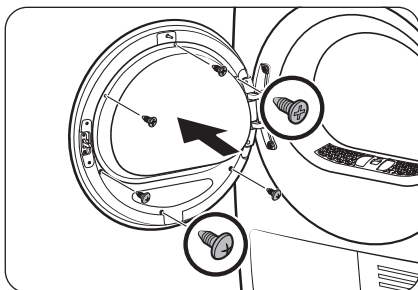

12. Stram til de 3 festeskrueene på toppen. Stram deretter til de 3 festeskrueene på bunnen.

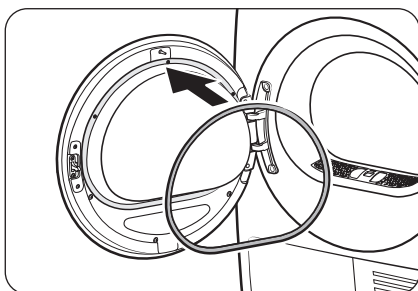

13. Fest dørpakningen på døren.

MERK

Følg trinnene på nytt for å sette døren tilbake i den innledende posisjonen. Merk deg at døren, hengslene og andre deler da kommer til å ha motsatt retning enn det som er skrevet i disse trinnene.

Miljø

Kast emballasjen til dette produktet på en «miljøvennlig» måte. Kontakt kommunen din for flere detaljer.





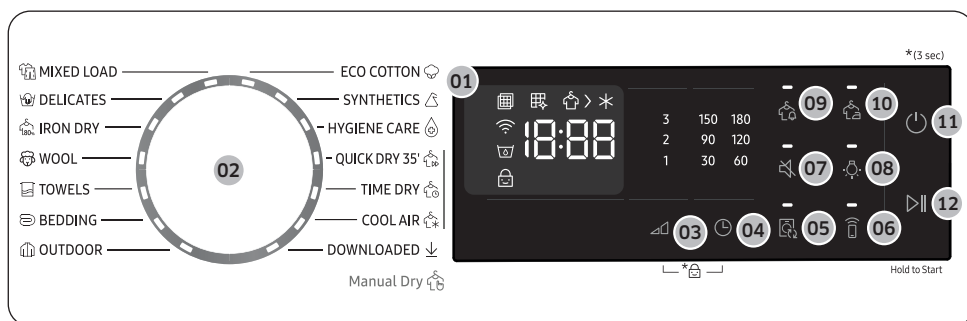





Operasjoner

Kontrollpanel



| | |
|---|--|
| 01 Digitalt grafisk display | Viser all programinformasjon, inkludert programtid, informasjonskoder og status for tørketrommelen. |
| 02 Syklusvelger | Vri velgeren for å velge et program. I Programoversikt på side 27 finner du tilgjengelige programmer. |
| 03 Tørkenivå | Trykk for å velge tørkenivå i programmene ECO BOMULL , BLANDET VASK og SYNTEISK . Tørkenivået kan settes til tre nivåer (1-3). Nivå 1 brukes til delvis tørking av klær som skal ligge flatt eller henges opp for å tørke. Nivå 3 er sterkest og brukes til å tørke større mengder. |
| 04 Tid | Trykk for å justere programtiden for programmene for TIDSTØRKING og KALDLUFT . Du har tilgang til følgende tidsalternativer (enhet: minutt): 30, 60, 90, 120, 150 og 180. <ul style="list-style-type: none"> • 120, 150 og 180 minutter er ikke tilgjengelig for programmene KALDLUFT. • Nøyaktig tørketid varierer avhengig av fuktigheten i det som skal tørkes. |
| 05 Auto Cycle Link | Avhengig av hvilken syklus som er valgt på vaskemaskinen, vil den best egnede tørkesyklusen stilles inn når du trykker på denne knappen. Denne funksjonen er bare tilgjengelig når du slår på Auto Cycle Link i SmartThings-appen på smarttelefonen. <ul style="list-style-type: none"> • Auto Cycle Link er bare tilgjengelig når både vaskemaskin og tørketrommel har Wi-Fi tilkoblet. |
| 06 Smart Control | Trykk for å aktivere eller deaktivere funksjonen Smart Control. <ul style="list-style-type: none"> • Når Smart Control-funksjonen er aktivert, kan du fjernstyre tørketrommelen ved hjelp av SmartThings-appen i smarttelefonen. |
| 07 Lyd på/av | Trykk på Slå på eller Slå av lyden fra tørketrommelen. Lydinnstillingen beholdes når du slår tørketrommelen av og deretter på igjen. |

Operasjoner











| | |
|--|--|
| 08  Trommelys | Trykk for å slå på eller av den innvendige lampen. Lampen blir påslått i 2 minutter etter at den har blitt slått på, og slås deretter av automatisk. |
| 09  Fuktvarsel | Denne alarmen er bare tilgjengelig med programmene  ECO BOMULL ,  BLANDET VASK og  SYNTEISK . Hvis en vask inneholder forskjellige tekstiler, vil indikatoren Fuktvarsel () blinke når gjennomsnittlig tørrhet er 80 %. Dermed kan du ta det du ikke vil tørke helt eller som tørker raskt, tidlig ut av tørketrommelen mens resten kan tørke videre. |
| 10  Antikrøll | Legger til omtrent 3 timer med vekslende tromling på slutten av det valgte programmet for å motvirke rynker. Du ser en stor sirkel på panelet, og trommelen roterer periodisk. Du aktiverer ved å trykke på  Antikrøll . Den samsvarende indikatoren blinker. |
| 11  På/Av | Trykk på denne for å slå tørketrommelen på/av. Hvis tørketrommelen står på i 10 minutter uten at noen av knappene trykkes, slås tørketrommelen av automatisk. |
| 12  Start/Pause | Trykk på denne for å starte et tørkeprogram eller stoppe det midlertidig. Hvis tørketrommelen er i gang, trykker du én gang på knappen for å stoppe den midlertidig. Trykk en gang til for å starte den igjen. |

Ikon beskrivelse

| | | |
|---|-------------------------------------|---|
|  | Kontroller filter | <ul style="list-style-type: none"> • Filteret må rengjøres. (I noen sekunder etter å ha trykket på På, kan du alltid se denne alarmen på displayet.) |
|  | Rengjøring av varmeveksleren | <ul style="list-style-type: none"> • Varmeveksleren må rengjøres. |
|  | Tørking | <ul style="list-style-type: none"> • Tørkeprosessen er i gang. |
|  | Avkjøling | <ul style="list-style-type: none"> • Avkjølingsprosessen er i gang. |
|  | Wi-Fi | <ul style="list-style-type: none"> • Dette ikonet angir at tørketrommelen er koblet til Wi-Fi. |
|  | Vannbeholderen er full | <ul style="list-style-type: none"> • Vannbeholderen er full. |
|  | Barnesikring | <ul style="list-style-type: none"> • Barnesikringsfunksjonen er på. |







Programoversikt

Sensorstyrt tørking

| Program | Beskrivelse | Maks. vekt (kg) |
|---|--|-----------------|
|  BLANDET VASK | For blandet vask som består av bomull og syntetiske stoffer. | Maks |
|  FINVASK | For plagg som må behandles forsiktig, for eksempel undertøy. | 2 |
|  STRYKETØRT | Dette programmet fullfører tørkeprosessen mens plaggene er fuktige slik at de lett kan strykes. | Maks |
|  ULL | Brukes bare til ull som kan vaskes i maskin og tørkes i trommel. Best tørkeresultat får du hvis du vrenger plaggene før du tørker dem. | 1 |
|  HÅNDKLÆR | Brukes til å tørke vask med ting som badehåndklær. | 4 |
|  SENGETØY | For større ting som tepper, laken, duntepper og lette dyner. | 2 |
|  UTENDØRS | For yttertøy som skiklær og turtøy, og også for stoffer som spandex, stretch og mikrofiber. Vi anbefaler at du bruker dette programmet etter at du har vasket plaggene med programmet UTENDØRS i vaskemaskinen. | 2 |
|  ECO BOMULL | For lett bomullstøy, sengetøy, bordduker, undertøy, håndklær eller skjorter. | Maks |
|  SYNTETISK | For lett tilsmussede bluser og skjorter av polyester (diolen, trevira), polyamid (perlon, nylon) eller lignende blandinger. | 4 |
|  HYGIENEPLEIE | For å sterilisere våte og tørre klær og lintøy, slik at bakterier fjernes. | 2 |
|  NEDLASTET | Velg for å velge mellom flere tilgjengelige sykluser i SmartThings-appen på smarttelefonen. <ul style="list-style-type: none">Fabrikkinnstilling: SKJORTER | 2 |

Operasjoner

Manuell tørking













| Program | Beskrivelse | Maks. vekt (kg) |
|---|--|-----------------|
|  HURTIGTØRK 35' | For tørking av lett bomull, syntetiske stoffer eller vask som trenger en rask tørk. Standard tørketid er 35 minutter. | 1 |
|  TIDSTØRKING | Brukes til å angi ønsket tørketid. 1. Vri på Syklusvelger for å velge  TIDSTØRKING . 2. Trykk på  Tid for å angi tørketiden mellom 30 og 180 minutter. Fortsett å trykke gjennom de tilgjengelige  Tid -programmene i trinn på 30 minutter.  MERK Den faktiske programtiden kan variere avhengig av hvor tørre plaggene er. | - |
|  KALDLUFT | Alle stofftyper. For å friske opp eller lufte plagg som ikke har blitt brukt på lenge. | - |

Programtabell





MERK

Resultatet blir best hvis du bruker anbefalt mengde for hvert tørkeprogram.

- Stor vask: Fyll trommelen omtrent $\frac{3}{4}$ full. Fyll den ikke over dette nivået siden plaggene må kunne tromles fritt.
- ◐ Middels vask: Fyll trommelen omtrent $\frac{1}{2}$ full.
- Liten vask: Fyll trommelen med 3-5 plagg, ikke mer enn $\frac{1}{4}$ full.







| Program | Anbefalt last | Mengde | Tørkenivå |
|--|---|--------|---------------|
|  BLANDET VASK | Blandet vask med bomull og syntetiske stoffer | Maks | Tilgjengelig |
|  FINVASK | Silke, tynne stoffer og undertøy. | 2 ○ | Utilgjengelig |
|  180% STRYKETØRT | Dette programmet fullfører tørkeprosessen mens plaggene er fuktige slik at de lett kan strykes. | Maks | Utilgjengelig |
|  ULL | Brukes bare til ull som kan vaskes i maskin og tørkes i trommel. | 1 ◐ | Utilgjengelig |
|  HÅNDKLÆR | Brukes til å tørke vask med ting som badehåndklær. | 4 ◐ | Utilgjengelig |
|  SENGETØY | Før større ting som tepper, laken, duntepper og lette dyner. | 2 ○ | Utilgjengelig |
|  UTENDØRS | For yttertøy som skiklær og turtøy, og også for stoffer som spandex, stretch og mikrofiber. | 2 ◐ | Utilgjengelig |
|  ECO BOMULL | For lett bomullstøy, sengetøy, bordduker, undertøy, håndklær eller skjorter. | Maks | Tilgjengelig |
|  SYNTETISK | Syntetiske stoffer eller blandingsstoffer. | 4 ◐ | Tilgjengelig |
|  HYGIENEPLEIE | Brukes til å sterilisere bomullsplagg som for eksempel håndklær, tøyleier og lommeetkler. | 2 ○ | Utilgjengelig |
|  HURTIGTØRK 35' | Syntetiske stoffer og lette bomullsstoffer | 1 ◐ | Utilgjengelig |
|  TIDSTØRKING | Alle stofftyper; tidsstyrt program. | - | Utilgjengelig |
|  KALDLUFT | Alle stofftyper. For å friske opp eller luften plagg som ikke har blitt brukt på lenge. | - | Utilgjengelig |

Operasjoner

| Program | Anbefalt last | | Mengde | Tørkenivå |
|---|----------------------|---|--|---------------|
|  NEDLASTET | SKJORTER | Skjorter eller bluser som ikke skal strykes, laget av bomull, lin, syntetiske fibre eller blandede tekstiler. | 2  | Utilgjengelig |
| | DONGERIBUKSER | For tørking av gjenstander laget av denim, for eksempel jeans. | 3  | Utilgjengelig |
| | AIR REFRESH | Bruk dette programmet til å desinfisere klær og få dem til å føles friskere og renere. | 1  | Utilgjengelig |
| | LUFTIG SENGETØYPLEIE | For støv av klær, sengetepper, laken og sengetøy osv. | 2  | Utilgjengelig |
| | VARMLUFT | Små artikler og fuktig tøy Hverdagsplagg som passer for varmtørking | - | Utilgjengelig |

Slik kommer du i gang



Enkle trinn for å starte

1. Trykk på  **På/Av** for å slå på tørketrommelen.
2. Kontroller at lofilteret er montert.
3. Fyll tørketrommelen og lukk døren.
4. Vri på **programvelgeren** for å velge et program.
5. Endre programinnstillingene ( **Tørkenivå** og  **Tid**) etter behov.
6. Velg nødvendige innstillinger og dine foretrukne alternativer. ( **Antikrøll**,  **Trommellys**, og/eller  **Fuktvarsel**).
7. Trykk på  **Start/Pause**. Tørketrommelens indikatorer lyser opp, og estimert syklustid vises på displayet.

MERK

- Når du slår på apparatet, kontroller at Filter-  indikatoren blinker i noen få sekunder og at den deretter slås av. Det er normalt.
- Antall tilgjengelige innstillinger og alternativer varierer fra syklus til syklus.

Slik bytter du program mens programmet kjører

1. Trykk på  **Start/Pause** for å stoppe maskinen.
2. Velg et annet program.
3. Trykk på  **Start/Pause** for å starte nytt program.



Sortere og fylle

- Legg bare inn En vask om gangen i tørketrommelen.
- Unngå å blande tyngre og lettere plagg.
- Hvis du vil øke tørkeeffekten når du tørker ett eller to plagg, kan du legge inn et tørt håndkle i maskinen.
- Du får best resultat ved å løse opp plaggene før du setter dem inn i tørketrommelen.
- Ved overlast begrenses tromleprosessen, noe som gir ujevn tørking og skrukkede plagg.
- Med mindre det anbefales på vaskelappen, unngå å tørke plagg/tekstiler av ull eller glassfiber.
- Unngå å tørke tekstiler som ikke er vasket.
- Ikke tørk tekstiler som er tilsmusset med olje, alkohol, bensin osv.

Operasjoner

Programveiledning

Følg alltid vaskelappen når du tørker. Hvis det ikke er noen instruksjoner på vaskelappen, se følgende tabell.

| | |
|--|---|
| Sengetepper og duntepper | <ul style="list-style-type: none">• Bruk Høy temperaturinnstilling. |
| Tepper | <ul style="list-style-type: none">• Best resultat får du ved å bare tørke ett teppe om gangen. |
| Tøybleier | <ul style="list-style-type: none">• Bruk Høy temperaturinnstilling. |
| Dunfylte artikler | <ul style="list-style-type: none">• Må ikke tørkes med en varmeinnstilling. Hvis du gjør det kan det medføre brannfare. Bruk bare programmet  KALDLUFT. |
| Skumgummi (sklitepper, kosedyr osv.) | <ul style="list-style-type: none">• Må ikke tørkes med en varmeinnstilling. Hvis du gjør det kan det medføre brannfare. Bruk bare programmet  KALDLUFT. |
| Puter | <ul style="list-style-type: none">• Legg inn noen tørre håndklær for å bidra til tromling og mer luftighet.• Ikke tørk puter av kapokull eller skum med varme. Bruk bare programmet  KALDLUFT. |
| Plast (dusjforheng, trekk til utemøbler osv.) | <ul style="list-style-type: none">• Bruk programmet  KALDLUFT eller  TIDSTØRKING.• Angi tørkenivået til lavere eller lavest. |

FORSIKTIG

Ikke bruk tørketrommelen til å tørke artikler som ikke er angitt over.

Spesialfunksjoner

Barnesikring

Barnesikring hindrer at barn leker med tørketrommelen. Når Barnelås er aktivert, er alle knappene bortsett fra  På/Av deaktiverte.

For å aktivere/deaktivere Barnesikring, trykk og hold samtidig inne både  Tørkenivå og  Tid i 3 sekunder.



MERK

Hvis Barnesikring er aktivert og tørketrommelen slås av og deretter på igjen, vil Barnesikring fortsatt være aktivert.



Smart Control

Du kan ikke koble til SmartThings-appen og kontrollere tørketrommelen din eksternt.

Koble til tørketrommelen



- Last ned og åpne SmartThings-appen på mobilenheten din.
- Trykk og hold nede  for å skru på tørketrommelen.
- Trykk og hold  på tørketrommelen.
 - a. Tørketrommelen går inn i AP-modus og kobles til mobilenheten.
 - b. Trykk  for å autentisere tørketrommelen på mobilenheten.
 - c. Når godkjeningsprosessen er fullført, er tørketrommelen koblet til appen. Bruk ulike funksjoner som er tilgjengelige i SmartThings-appen.

MERK

- Hvis tørketrommelen ikke kobler til SmartThings-appen, kan du prøve på nytt.
- Kontroller ruterer hvis du opplever problemer med Internett-tilkobling etter at du har koblet til tørketrommelen med SmartThings-appen.
- Wi-Fi På, Av kan stilles inn ved å trykke  Tid +  Smart Control i 3 sekunder
- Hvis du slår på tørketrommelens Wi-Fi, kan du koble til tørketrommelen via SmartThings-appen på smarttelefonen, uavhengig av strømstatusen til tørketrommelen. Tørketrommelen vises imidlertid frakoblet i SmartThings-appen hvis tørketrommelens Wi-Fi er slått av.
- Lukk døren før du starter Smart Control-funksjonen.
- Hvis du bruker tørketrommelen 20 ganger uten å være koblet til SmartThings, vises en hurtigdialog om Smart Control-tilkobling i 3 sekunder.
- Hvis tørketrommelens Wi-Fi ikke er koblet til et AP (tilgangspunkt), vil Wi-Fi slå seg av når du slår av strømmen.

Stay Connect

Konfigurer Stay Connect-funksjonen i SmartThings-appen. Tørketrommelen forblir koblet til appen, slik at du kan bruke tørketrommelen når du er borte fra hjemmet.

1. Hvis du skrur på Stay Connect-funksjonen på SmartThings-appen, vil tørketrommelen være i strømsparings- og ventemodus etter fullført program.
 - Stay Connect-funksjonen vil forbli aktiv i opptil 24 timer hvis døren forblir lukket.
2. Når Stay Connect-funksjonen er aktiv, slår Smart Control  og Wi-Fi  på tørketrommelskjermen.
3. Kontroller tørketrommelen på en praktisk måte ved hjelp av SmartThings-appen

Operasjoner

MERK

Tørketrommelen går over til strømsparings- og ventemodus når driften er pauset, selv om maskinen ikke er koblet til SmartThings-appen.

SmartThings

Wi-Fi-tilkobling

På smarttelefonen, går du til **Settings (Innstillinger)** og slår på den trådløse tilkoblingen og velger et tilgangspunkt.

- Dette apparatet støtter Wi-Fi 2,4 GHz-protokollene.

Last ned

På et appmarked (Google Play Butikk, Apple App Store, Samsung Galaxy Apps) finner du SmartThings-appen ved å søke etter «SmartThings». Last ned og installer appen på enheten din.

MERK

Appen kan endres uten forvarsel for å gi forbedret ytelse.

I tillegg kan de ytterligere oppdateringene på appen eller funksjonen i appen stoppe på grunn av brukervennlighet og sikkerhetsgrunner, selv om oppdateringer støttes på operativsystemet ditt.

Logg inn

Først må du logge inn på SmartThings med Samsung-kontoen din. Hvis du vil opprette en ny Samsung-konto, følger du instruksjonene på appen. Du trenger ikke en separat app for å opprette kontoen din.

MERK

Hvis du har en Samsung-konto, bruker du kontoen til å logge inn. En registrert Samsung-smarttelefonbruker logges automatisk inn.

Slik registrerer du apparatet ditt på SmartThings

1. Kontroller at smarttelefonen din er koblet til et trådløst nettverk. Hvis ikke, går du til **Settings (Innstillinger)** og slår på den trådløse tilkoblingen og velger et tilgangspunkt.
2. Åpne **SmartThings** på smarttelefonen.
3. Når du ser meldingen «A new device is found. (En ny enhet har blitt funnet.)», velger du **Add (Legg til)**.
4. Hvis det ikke vises noen melding, velger du **+** velger apparatet ditt på en liste over tilgjengelige enheter. Hvis du ikke finner apparatet ditt på listen, velger du **Device Type (Enhetsstype) > Specific Device Model (Spesifikk enhetsmodell)**, og deretter legger du til apparatet ditt manuelt.
5. Registrer apparatet ditt på SmartThings-appen som følger.
 - a. Legg til apparatet ditt i SmartThings. Kontroller at apparatet ditt er koblet til SmartThings.
 - b. Når registreringen er fullført, vises apparatet på smarttelefonen.

Åpen kildekode-kunngjøring

Programvaren som følger med dette produktet, inneholder programvare med åpen kildekode. Du kan få den fullstendige tilsvarende kildekode i en periode på tre år etter den siste forsendelsen av dette produktet ved å kontakte supportteamet via <http://opensource.samsung.com> (bruk «Forespørsel»-menyen.)

Det er også mulig å få hele den tilsvarende kildekode på et fysisk medium som en CD-ROM mot et lite gebyr.

Følgende URL http://opensource.samsung.com/opensource/SMART_AT_051/seq/0 fører til den åpne kildekode- lisensinformasjon knyttet til dette produktet. Dette tilbudet er gyldig for alle som mottar denne informasjonen.



MERK

- Når Wi-Fi er aktivert, øker energiforbruket i forhold til verdiene som er spesifisert i veiledende informasjon.
- Samsung erklærer herved at dette radioutstyret er i samsvar med direktivet 2014/53/EU og med de relevante kravene i Storbritannia. Den fullstendige teksten i EU-samsvarserklæringen og Storbritannias samsvarserklæring er tilgjengelig på følgende internettadresse: Den offisielle samsvarserklæringen finner du på <http://www.samsung.com> ved å gå til Støtte > Støttens hjem og skrive inn modellnavnet.

Maks overføringskraft RF: 20 dBm ved 2,402–2,480 GHz.

Operasjoner



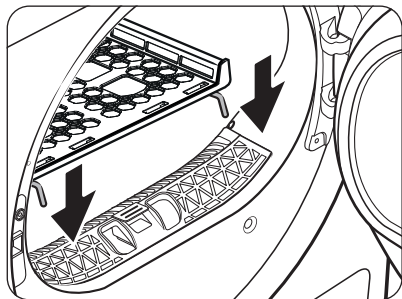

Bruke tørkestativet (kun gjeldende modeller)

Sett tørketiden til opptil 180 minutter i henhold til fuktighet og plaggenes vekt. Når du tørker tøy med tørkestativet, anbefales det at du bruker programmet  TIDSTØRKING.

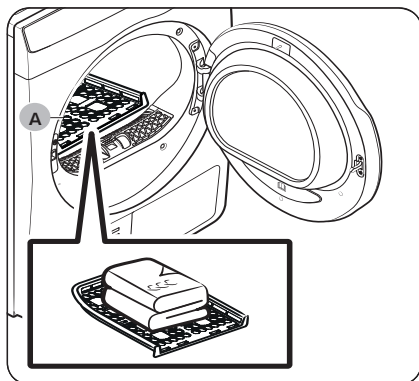

1. Plasser tørkestativet i trommelen ved å sette stativets frontåpning inn i hullene i døråpningen.



2. Plasser plagg på stativet slik at det blir nok plass til at luft kan sirkulere. Klesplagg brettes og legges flatt på stativet.
3. Lukk døren, og trykk  På/Av. Vri på Syklusvelger for å velge  TIDSTØRKING, og trykk deretter lett på  Tid for å velge tørketid.
4. Trykk på  Start/Pause.

A. Tørkestativ

Tørkeforslag

| Plagg (maks 1,5 kg) | Beskrivelse |
|--|---|
| Vaskbare gensere (blokker ut fasongen og legg flatt på stativet) | Når du tørker vasken med stativet, bretter og legger du plaggene på stativet for å hindre at de blir skrukkete. |
| Kosedyr (fylt med bomull eller polyesterfibre) | |

FORSIKTIG

- Tørking av skumgummi, plast eller gummi på en varmeinnstilling kan skade artiklene og føre til brannfare.

Vedlikehold

Tømming av vanntanken ()

Tøm vanntanken etter hver bruk for å unngå lekkasjer.

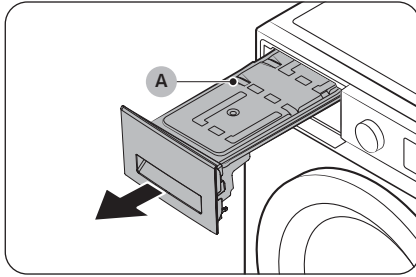

1. Fjern **vannbeholderen (A)** fra tørketrommelen.
 - Trekk vanntankhåndtaket med den ene hånden til tanken er halvveis ut.
 - Når vanntanken er halvveis ut, støtter du bunnen av tanken med den andre hånden og trekker den sakte med begge hender.

FORSIKTIG

- Vanntanken er tung. Fjern vanntanken langsomt med begge hender mens du holder tanken rett.
- Vær forsiktig når du fjerner hele vanntanken. Den er svært tung og kan forårsake skade hvis du slipper den.

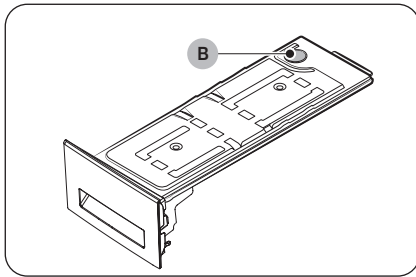

2. Tøm vannet gjennom **dreneringshullet (B)**, og rengjør deretter vanntanken innvendig.
 - Bland litt nøytralt vaskemiddel i lunke vann. Fyll vannbeholderen med blandingen gjennom **dreneringshullet (B)** og la den stå i 30 minutter. Skyll deretter tanken med rent vann og tørk den helt.
3. Plasser vannbeholderen på plass igjen.

MERK

Hvis tørketrommelen viser informasjonskoden «5C» og stopper mens tørkingen er i gang, tøm vannbeholderen og trykk på  **Start/Pause**. Informasjonskoden «5C» vil da forsvinne, og tørketrommelen gjenopptar tørkingen.

Vedlikehold

Rengjøring

⚠ ADVARSEL

- Ikke rengjør tørketrommelen ved å sprute vann direkte på den.
- Ikke rengjør tørketrommelen med benzen, tynner, alkohol eller aceton. Dette kan forårsake misfarging, deformering, skader, elektrisk støt eller brann.
- Ta strømledningen ut av kontakten før du rengjør tørketrommelen.

Utvendig

Rengjør den med en myk, fuktig klut. Ikke bruk slipende vaskemidler. Unngå bruk eller plassering av skarpe eller tunge objekter nær/på tørketrommelen. Oppbevar vaskemidler og annet utstyr på støtten (selges separat) eller i en egen lagringsbeholder.

Kontrollpanel

Rengjør den med en myk, fuktig klut. Ikke bruk slipende vaskemidler. Ikke sprut rengjøringsmidler direkte på panelet. Tørk umiddelbart av eventuelt søl eller væske fra kontrollpanelet.

Trommel

Rengjøres med en fuktig klut med et mildt, ikke-slipende rengjøringsmiddel egnet for overflater av rustfritt stål.

Tørk av gjenværende rester med en ren, tørr klut.

Dør

Fremmedelemerter kan forurense eller bygges opp på innsiden av døren. Rengjør innsiden av døren med en myk klut eller børste.

⚠ FORSIKTIG

Ikke løsne dørens gummitetning.

Lofilter

Rengjør lofilteret etter hver bruk.

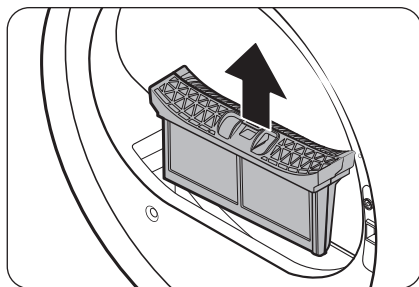

1. Åpne tørketrommeldøren, ta tak i toppen av lofilteret, og trekk for å fjerne filteret.
 - Gummitetningen må ikke løsnes etter at filteret er fjernet.

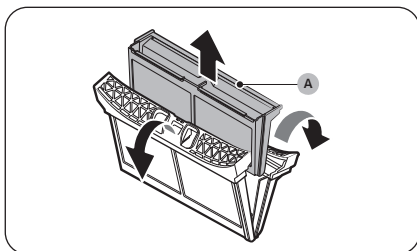

2. Åpne det ytre filteret og fjern **innerfilteret (A)**.

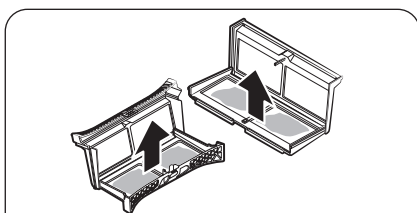

3. Brett ut det ytre filteret og det indre filteret.

4. Fjern løn fra begge filtrene, og rengjør dem deretter med rengjøringsbørsten.

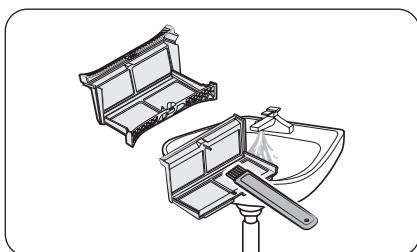
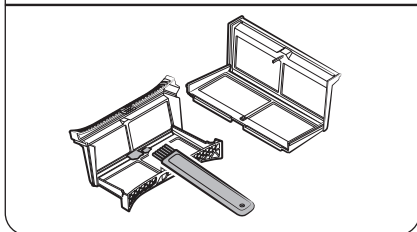

 **MERK**

For å gjøre filtrene fullstendig rene, rengjøres de under rennende vann og tørkes deretter fullstendig.



Vedlikehold

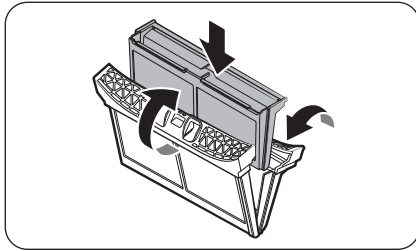

5. Plasser innerfilteret i ytterfilteret, og sett deretter lofilteret tilbake i opprinnelig posisjon.

⚠ FORSIKTIG

- Rengjør lofilteret hver gang tørketrommelen har blitt brukt. Ellers vil tørkeytelsen svekkes.
- Hvis filteroverflaten er våt, la den tørke helt før bruk.
 - Innsetting av filteret mens det er vått kan føre til at mugg og/eller luktdannelse og/eller føre til redusert tørking.
- Når du rengjør eller fjerner lofilteret, må du ikke riste eller trykke på filteret. Dette kan skade filteret.
- Åpning av de ytre og indre filtrene uforsiktig og med overdreven kraft kan skade filtrene.

Rengjøring av fuktighetssensoren

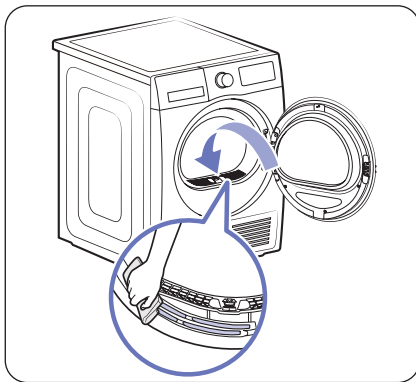

- Fuktighetssensoren registrerer tørrheten til tøyet og justerer tørketiden.
- For å sikre riktig tørking, sørg for å rengjøre sensoroverflaten inne i tøysinntaket med jevne mellomrom for å forhindre at fremmedlegemer samler seg.

📖 MERK

Hvis sensoren er forurenset med fremmedlegemer, kan tøyet gjenkjennes som vått, noe som kan øke tørketiden.

Varmeveksler

Når det er på tide å rengjøre varmeveksleren, lyser varmevekslerindikatoren  og utløser varslingslyder.

En tilsmusset varmeveksler kan redusere tørkeytelsen. Den skal derfor rengjøres regelmessig. Rengjør varmeveksleren minst en gang i måneden.

En skitten varmeveksler vil hindre produktets ytelse og bør rengjøres regelmessig.

MERK

- Vanndråper kan danne seg rundt varmeveksleren på grunn av kondens forårsaket av en temperaturforskjell. Dette er normalt og er ikke et tegn på en lekkasje.
- Hvis du ikke har tenkt å bruke tørketrommelen over lengre tid, åpner du varmevekslerdekslet og ventilene.

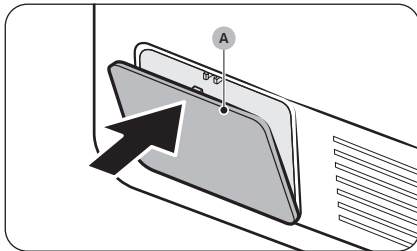

1. Trykk forsiktig øverst på **ytterdekslet (A)** for å åpne det.

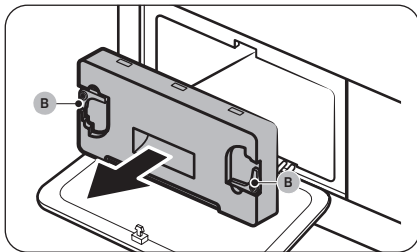

2. Lås opp de indre **deksselfestene (B)**, og trekk deretter det indre dekslet for å fjerne.
 - Det kan hende det er litt kjølemiddel som har lekket ut rundt varmeveksleren. Åpne varmevekslerdekslet og ventilene i ca. 10 minutter før rengjøring.

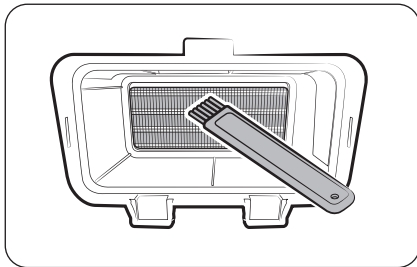

3. Rengjør støvet på varmeveksleren med den medfølgende børsten.
 - Etter rengjøring med børsten tørker du av det gjenværende støvet med en myk, fuktig klut.

FORSIKTIG

- For å unngå fysisk skade og brannskade, skal du ikke berøre eller rengjøre varmeveksleren med ubeskyttede hender og stålverktøy.
- Når du rengjør varmeveksleren, må du være forsiktig så du ikke skader finnene.

MERK

Hvis varmeveksleren er helt tørr og derfor vanskelig å rengjøre, spray litt vann på varmeveksleren og rengjør ved hjelp av en børste.

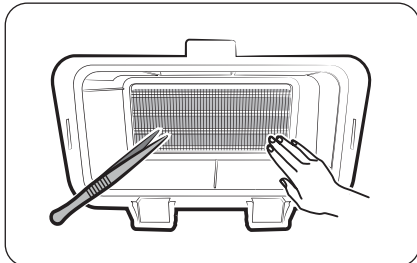

Vedlikehold

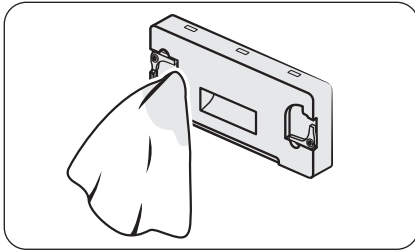

4. Rengjør innerdekselet med en myk, fuktig klut.
 - Det kan være fuktighet og/eller fremmedelementer rundt det indre dekselet.

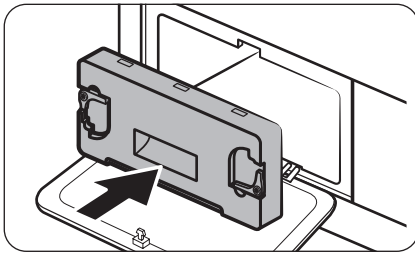

5. Sett inn innerdekselet igjen på opprinnelig sted, og lås deretter festene.
6. Lukk varmevekslerens ytre deksel.

MERK

- Etter at du har rengjort varmeveksleren, kontroller at festeanordningene er låst.
- Hvis alarmen fortsetter etter at du har avvist den, kobler du fra og kobler deretter til strømledningen eller fjerner og setter inn varmevekslerens indre deksel igjen.

Feilsøking

Kontrollpunkter

Hvis du støter på et problem med tørketrommelen, må du først sjekke tabellen nedenfor og prøve forslagene.

| Symptom | Handling |
|--|---|
| Døren er åpen | Betjening av tørketrommelen mens døren er åpen. <ul style="list-style-type: none">• Kontroller at døren er skikkelig lukket.• Kontroller at skittentøyet ikke setter seg fast i døren. |
| Tørketrommelen kjører ikke | <ul style="list-style-type: none">• Kontroller at døren er helt igjen.• Kontroller at strømledningen står i kontakten.• Kontroller kretsbryteren og sikringene i boligen.• Tøm vannbeholderen.• Rengjør lofilteret. |
| Tørketrommelen varmer ikke | <ul style="list-style-type: none">• Kontroller kretsbryteren og sikringene i boligen.• Velg en annen varmeinnstilling enn  KALDLUFT.• Kontroller lofilteret og varmeveksleren. Rengjør dem om nødvendig.• Tørketrommelen kan være i programmets nedkjølingsfase. |
| Tørketrommelen tørker ikke | Kontroller de ovennevnte punktene, samt ... <ul style="list-style-type: none">• Kontroller at tørketrommelen ikke er overfylt.• Sorter lette og tunge plagg hver for seg.• Flytt store, klumpete plagg for å sikre jevn tørking.• Kontroller at tørketrommelen tømmes skikkelig.• Ved liten vask, legg inn noen tørke håndklær.• Rengjør lofilteret og varmeveksleren. |
| Tørketrommelen er bråkete | <ul style="list-style-type: none">• Se etter mynter, knapper, lightere osv.• Kontroller at tørketrommelen står i vater og står støtt på gulvet.• Tørketrommelen kan lyde fordi luften beveges gjennom trommelen og viften. Dette er normalt. |
| Tørker ujevnt | <ul style="list-style-type: none">• Sømmer, lommer og andre deler av plaggene tørker tregere enn andre. Dette er normalt.• Sorter tunge og lette plagg hver for seg. |
| Tørketrommelen lukter | <ul style="list-style-type: none">• Tørketrommelen kan få inn husholdningslukter fra omgivelsesluften og deretter sende dem ut. Dette er normalt. |
| Tørketrommelen slår seg av før klærne er tørre | <ul style="list-style-type: none">• Det er for lite klær i trommelen. Legg inn flere plagg og start programmet på nytt.• Det er for mye klær i trommelen. Fjern plagg og start programmet på nytt. |

Feilsøking

| Symptom | Handling |
|--|--|
| Lo på klær | <ul style="list-style-type: none"> Kontroller at lofilteret er rent før hver gangs bruk. Tekstiler som produserer tørr lint (myke håndklær) må skilles fra plagg som tiltrekker seg lo, for eksempel svarte linbukser. Del større mengder opp i mindre porsjoner. |
| Plaggene er fortsatt skrukkete etter Antikrøll | <ul style="list-style-type: none"> Små laster på 1-4 plagg fungerer best. Legg inn færre plagg. Legg inn plagg av lignende type. |
| Lukten er fremdeles i klærne etter KALDLUFT | <ul style="list-style-type: none"> Sørg for at plagg med sterke lukter, vaskes grundig. |

Informasjonskoder

Hvis tørketrommelen ikke fungerer, kan det hende du ser en informasjonskode på skjermen. Sjekk tabellen nedenfor og prøv forslagene.

| Informasjonskode | Betydning | Handling |
|--------------------------|--|---|
| tC | Problem med lufttemperatursensor | Rengjør lofilteret og/eller varmeveksleren. Hvis dette vedvarer, bør du ringe kundeservice. |
| tC5 | Problemet med kompressortemperatursensor | Vent 2-3 minutter. Slå på strømmen, og start på nytt. |
| AC6 | Sjekk kommunikasjonen mellom hoved- og inverter-PBA. | <ul style="list-style-type: none"> Avhengig av tilstanden kan tørketrommelen automatisk gå tilbake til vanlig drift. Slå tørketrommelen av og slå den på igjen. Start deretter programmet på nytt. Hvis informasjonskoden fortsatt vises, ringer du service. |
| 3C | Kontroller at motoren fungerer. | <ul style="list-style-type: none"> Prøv å starte programmet på nytt. Hvis informasjonskoden fortsatt vises, ringer du service. |
| FIL+tEr (Varslingslyder) | Varmeveksleren må rengjøres | Rengjør varmeveksleren. |

| Informasjonskode | Betydning | Handling |
|------------------|--|--|
| dC | Tørketrommeldrift med døren åpen | <ul style="list-style-type: none"> Lukk døren og start på nytt. Hvis dette vedvarer, bør du ringe kundeservice. Sjekk om Barnesikring er på. Hvis Barnesikring er på, kan du få denne meldingen når du åpner døren selv om tørketrommelen ikke er i drift. |
| CL | Barnesikring er på. Åpne døren og sjekk inne i trommelen. | <ul style="list-style-type: none"> Hvis Barnesikring er på, slår du av Barnesikring eller slå av strømmen. |
| nC | Problem med lofilter | <ul style="list-style-type: none"> Kontroller lofilterenheten. Hvis dette vedvarer, bør du ringe kundeservice. |
| nC2 | Internt varmeveksler dekselproblem | <ul style="list-style-type: none"> Kontroller monteringen av det interne varmevekslerdekslet. Hvis dette vedvarer, bør du ringe kundeservice. |
| 5C | Dreneringsfeil Dreneringspumpe feil Frossen dreneringsslange Vannbeholderen er full | <ul style="list-style-type: none"> Kontroller at dreneringsslangen ikke er bøyd eller skadet. Hvis slangen er frosset, pakk slangen med et håndkle fuktet i varmt vann i ca. ti minutter for å tine slangen. Tøm vanntanken, slå på tørketrommelen og start på nytt. Hvis dette vedvarer, bør du ringe kundeservice. |
| HC | Overoppheting av kompressor | <ul style="list-style-type: none"> Hvis dette vedvarer, bør du ringe kundeservice. <p>Kontroller rengjøringsstatus til varmeveksleren og lofilteret.</p> |

For alle koder som ikke vises over eller hvis informasjonskoden fortsatt vises, ring du service.

Vedlegg

Tekstilleietabell

Følgende symboler gir veiledning om tekstilleie. Tekstilleieetikettene inneholder symboler for tørking, bleking, tørking og stryking eller rensing når det er nødvendig. Bruken av symbolene sikrer samsvar mellom tøyprodusenter både i inn- og utland. Følg veiledningen på etiketten for å maksimere levetiden til klesplagget og redusere tøyvaskproblemer.

Vask



| | |
|---|---|
|  | 95 °C kokevask. |
|  | 60 °C normal vask. |
|  | 60 °C normal vask. (Lettstelt kulørtvask) |
|  | 40 °C normal vask. |
|  | 40 °C skånsom vask. |
|  | 40 °C ekstra skånsom vask. |
|  | 30 °C finvask. |
|  | 30 °C skånsom vask. |
|  | 30 °C ekstra skånsom vask. |
|  | Håndvask. |
|  | Må ikke vaskes. |













MERK

Temperaturene i vaskebaljen angir maks. vasketemperatur, og må ikke overskrides.

Bleking

| | |
|---|---------------------------------|
|  | Tåler all bleking. |
|  | Kun oksygenholdige blekemidler. |
|  | Må ikke blekes. |

Tørking





| | |
|---|---|
|  | Tørketrommel / tørking på 80 °C ved normal tørkeprosess. |
|  | Tørketrommel / tørking på 60 °C ved skånsom tørkeprosess. |
|  | Må ikke tørketromles. |
|  | Tørkes hengende. |
|  | Drypptørkes. |
|  | Tørkes liggende. |
|  | Drypptørkes liggende. |
|  | Tørkes hengende i skyggen. |
|  | Drypptørkes i skyggen. |
|  | Tørkes liggende i skyggen. |
|  | Drypptørkes liggende i skyggen. |



MERK

- Prikkene angir temperatur for tørking i tørketrommel.
- Strekene angir sted for og type tørking.



Stryking

| | |
|---|--|
|  | Strykes på maks. 200 °C. |
|  | Strykes på maks. 150 °C. |
|  | Strykes på maks. 110 °C. Vær obs når du bruker dampstrykejern (ikke bruk dampfunksjonen). |
|  | Må ikke strykes. |

MERK

Prikkene angir stryketemperaturen (innstillbart, damp, reisestrykejern og strykemaskiner).

Kjemisk rens

| | |
|---|--|
|  | Kjemisk rens i tetrakloretylen og/eller hydrokarboner, normal prosess. |
|  | Kjemisk rens i tetrakloretylen og/eller hydrokarboner, mild prosess. |

| | |
|---|---|
|  | Kjemisk rens i hydrokarboner, normal prosess. |
|  | Kjemisk rens i hydrokarboner, mild prosess. |
|  | Må ikke renses. |
|  | Kjemisk våtreng. |
|  | Skånsom kjemisk våtreng. |
|  | Ekstra skånsom kjemisk våtreng. |
|  | Må ikke våtrenges. |

MERK

- Bokstavene i en sirkel angir løsemidlene (P, F) som brukes i kjemisk (våt)rens (W).
- Generelt indikerer streken under symbolene en mildere prosess (f.eks. skånsom vask for lettstelte plagg). To streker indikerer ekstra skånsomme vaskemetoder.

Miljøvern

- Denne maskinen er produsert av resirkulerbare materialer. Hvis du skal kvitte deg med maskinen, må du følge de lokale forskriftene for avfallshåndtering. Skjær av strømledningen, slik at maskinen ikke kan kobles til en strømkilde. Fjern døren, slik at dyr og småbarn ikke kan bli innestengt i maskinen.

Inneholder drivhusgasser med fluor.

Hermetisk lukket utstyr.

Ikke slipp gasser ut i atmosfæren.

Kjølemiddel (type): R-134a (GWP = 1430)

Kjølemiddel (fylling)

- DV9*DG***** : 0,43kg, 0,615tCO₂e

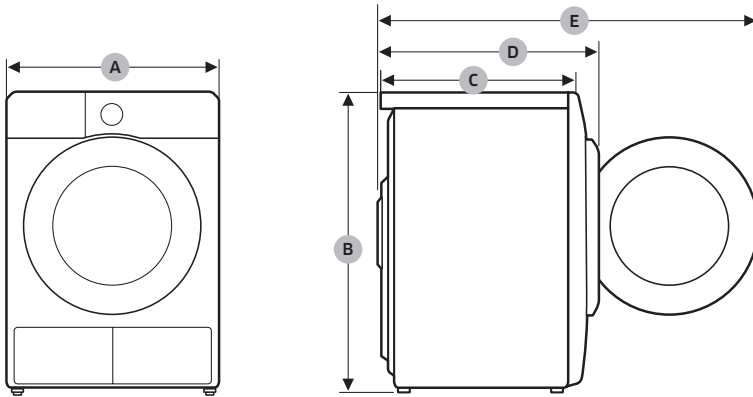

Vedlegg

Spesifikasjon



| TYPE | | FRONTMATET TØRKETROMMEL |
|--------------------|-------------------|-------------------------|
| MODELLNAVN | | DV9*DG***** |
| MÅL | A | 600 mm |
| | B | 850 mm |
| | C | 600 mm |
| | D | 650 mm |
| | E | 1100 mm |
| VEKT | | 48,0 kg |
| ELEKTRISITETSKRAV | 220-240 V / 50 Hz | 550-600 W |
| TILLATT TEMPERATUR | | 5-35 °C |

Forbruksdata

| Modell | Program | Last (kg) ⁽¹⁾ | Energi (kWh) | Maks varighet (minutter) |
|-------------|---|--------------------------|--------------|--------------------------|
| DV9*DG***** |  ECO BOMULL ⁽²⁾ | 9,0 | 1,54 | 220 |
| | | 4,5 | 0,89 | 140 |
| |  STRYKETØRT ⁽²⁾ | 9,0 | 0,95 | 140 |
| |  SYNTEISK | 4,0 | 0,60 | 90 |

⁽¹⁾ : Vekt på tørt tøy

⁽²⁾ : EN 61121:2013 testprogram

Alle data uten en "stjerne" ved siden av ble beregnet med EN 61121:2013

Forbruksdata kan variere fra de nominelle verdiene som gis over avhengig av størrelsen på lasten, typen tekstiler, overskytende fuktighetsnivåer etter sentrifugering, svingninger i strømforsyningen og ekstra alternativer som velges.

Vedlegg

Spesifikasjonsark

I samsvar med gjeldende energimerkingsforskrifter.

MERK

En stjerne (*) betyr variantmodell og kan variere mellom (0–9) og (A–Z).

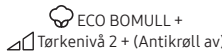
| Samsung | | |
|--|----------------|---|
| Modellnavn | | DV9*DG***** |
| Kapasitet | kg | 9,0 |
| Type | | Kondensator |
| Energieffektivitet | | |
| A+++ (høyeste effektivitet) til D (minst effektiv) | | A+++ |
| Energiforbruk | | |
| Energiforbruk per år (AE_C) (Energiforbruk er basert på 160 tørkesykluser med standard bomullsprogram ved full og delvis full maskin og forbruk ved lavenergimodus. Faktisk energiforbruk per program avhenger av hvordan maskinen brukes.) | kWt/år | 194,0 |
| Automatisk tørketrommel | kWt | Ja |
| Energiforbruk (E_dry), standard bomullsprogram med full maskin | kWt | 1,54 |
| Energiforbruk (E_dry 1/2) standard bomullsprogram ved delvis full maskin | kWt | 0,89 |
| av-modus og påslått modus | | |
| Strømforbruk ved av-modus (P_o) ved full last | W | 0,50 |
| Strømforbruk ved påslått modus (P_l) ved full last | W | 5,00 |
| Varighet av påslått modus | min | 10 |
| Programmet som informasjonen på etiketten og vaskelappen relaterer til ("standard bomullsprogram" brukes ved ved full og delvis full maskin, er det standardiserte tørkeprogrammet som informasjonen på vaskelapper og produktkort henviser til. Dette programmet er egnet for tørking av normal våt bomullsvask og er det mest effektive programmet med tanke på energiforbruk for bomull. Forbruksdata kan variere fra de nominelle verdiene som gis over avhengig av størrelsen på lasten, typen tekstiler, overskytende fuktighetsnivåer etter sentrifugering, svingninger i strømforsyningen og ekstra alternativer som velges. | |  |
| standardprogrammets varighet | | |
| Vektet programtid, standard bomullsprogram ved full last og delvis full last | min | 174 |
| Programtid (T_dry), standard bomullsprogram med full maskin | min | 220 |
| Programtid (T_dry 1/2) standard bomullsprogram ved delvis full maskin | min | 140 |
| effektivitetsklasse for kondensfjerning | | |
| A (mest effektiv) til G (minst effektiv) | | B |
| Gjennomsnittlig effektiv kondensfjerning ved full last | % | 87 |
| Gjennomsnittlig effektiv kondensfjerning ved delvis full last | % | 87 |
| Vektet effektiv kondensfjerning | % | 87 |
| Utslipp av luftbåren støy | | |
| Tørr ved full last | dB (A) re 1 pW | 65 |

Kontaktinformasjon

SPØRSMÅL ELLER KOMMENTARER?

| LAND | RING | ELLER BESØK NETTSIDEN VÅR PÅ |
|-----------------|--|--|
| UK | 0333 000 0333 | www.samsung.com/uk/support |
| IRELAND (EIRE) | 0818 717100 | www.samsung.com/ie/support |
| GERMANY | 06196 77 555 77 | www.samsung.com/de/support |
| FRANCE | 01 48 63 00 00 | www.samsung.com/fr/support |
| SPAIN | 91 175 00 15 | www.samsung.com/es/support |
| PORTUGAL | 210 608 098 Chamada para a rede fixa nacional Dias úteis das 9h às 20h | www.samsung.com/pt/support |
| LUXEMBURG | 261 03 710 | www.samsung.com/be_fr/support |
| NETHERLANDS | 088 90 90 100 | www.samsung.com/nl/support |
| BELGIUM | 02-201-24-18 | www.samsung.com/be/support (Dutch) www.samsung.com/be_fr/support (French) |
| NORWAY | 21629099 | www.samsung.com/no/support |
| DENMARK | 707 019 70 | www.samsung.com/dk/support |
| FINLAND | 030-6227 515 | www.samsung.com/fi/support |
| SWEDEN | 0771-400 300 | www.samsung.com/se/support |
| AUSTRIA | 0800 72 67 864 (0800-SAMSUNG) | www.samsung.com/at/support |
| SWITZERLAND | 0800 726 786 | www.samsung.com/ch/support (German) www.samsung.com/ch_fr/support (French) |
| HUNGARY | 0680SAMSUNG (0680-726-7864) | www.samsung.com/hu/support |
| CZECH | 800 - SAMSUNG (800-726786) | www.samsung.com/cz/support |
| SLOVAKIA | 0800 - SAMSUNG (0800-726 786) | www.samsung.com/sk/support |
| CROATIA | 072 726 786 | www.samsung.com/hr/support |
| BOSNIA | 055 233 999 | www.samsung.com/ba/support |
| North Macedonia | 023 207 777 | www.samsung.com/mk/support |
| MONTENEGRO | 020 405 888 | www.samsung.com/support |
| SLOVENIA | 080 697 267 (brezplačna številka) | www.samsung.com/si/support |
| SERBIA | 011 321 6899 | www.samsung.com/rs/support |

Vedlegg

| LAND | RING | ELLER BESØK NETTSIDEN VÅR PÅ |
|-----------|--|---|
| Kosovo | 038 40 30 90 | www.samsung.com/support |
| ALBANIA | 045 620 202 | www.samsung.com/al/support |
| BULGARIA | 0800 111 31 - Безплатен за всички оператори *3000 - Цена на един градски разговор или според тарифата на мобилният оператор 09:00 до 18:00 - Понеделник до Петък | www.samsung.com/bg/support |
| ROMANIA | 0800872678 - Apel gratuit *8000 - Apel tarifat în rețea | www.samsung.com/ro/support |
| ITALIA | 800-SAMSUNG (800.7267864) | www.samsung.com/it/support |
| CYPRUS | 8009 4000 only from landline, toll free | www.samsung.com/gr/support |
| GREECE | 80111-SAMSUNG (80111 726 7864) only from land line (+30) 210 6897691 from mobile and land line | |
| POLAND | 801-172-678* lub +48 22 607-93-33* * (opłata według taryfy operatora) | http://www.samsung.com/pl/support/ |
| LITHUANIA | 8-800-77777 | www.samsung.com/lt/support |
| LATVIA | 8000-7267 | www.samsung.com/lv/support |
| ESTONIA | 800-7267 | www.samsung.com/ee/support |

Notat

SAMSUNG