

SIEMENS

WQ45H2BXDN

Torktumlare



SV Bruks- och installationsanvisningar



Mer information finns i den digitala användarhandboken.



Innehållsförteckning

1 Säkerhet.....	4	9 Tillbehör.....	24
1.1 Allmänna anvisningar.....	4	10 Tvättgods.....	25
1.2 Användning för avsett ändamål.....	4	10.1 Förbehandla tvätten.....	25
1.3 Begränsning av användarkretsen.....	4	10.2 Tvättrådssymbolerna.....	25
1.4 Säker installation.....	5	11 Användningsprincip.....	25
1.5 Säker användning.....	7	11.1 Slå på maskinen.....	25
1.6 Säker rengöring och säkert underhåll.....	9	11.2 Ställa in programmet.....	25
2 Förhindra saksador.....	10	11.3 Spara programinställningarna.....	25
3 Miljöskydd och sparsamhet.....	10	11.4 Öppna luckan.....	26
3.1 Förpackningsmaterialet.....	10	11.5 Lägg i tvätt.....	26
3.2 Spara energi.....	10	11.6 Starta programmet.....	26
3.3 Energisparläge.....	10	11.7 Lägg i tvätt.....	26
4 Uppställning och anslutning.....	11	11.8 Avbryta programmet.....	26
4.1 Packa upp maskinen.....	11	11.9 Ta ur tvätt.....	26
4.2 Leveransomfattning.....	11	11.10 Sätt maskinen i standbyläge.....	26
4.3 Krav på uppställningsplatsen..	11	11.11 Luddfilter.....	27
4.4 Avloppsslang.....	12	11.12 Kondensattank.....	28
4.5 Nivellera maskinen.....	14	12 Torkinställning.....	29
4.6 Elanslutning av apparaten.....	14	12.1 Ändra torkinställning.....	29
5 Lär känna.....	15	12.2 Anpassa torkinställningen.....	29
5.1 Maskinen.....	15	13 Barnspärr.....	30
5.2 Kontrollfält.....	16	13.1 Slå på barnspärren.....	30
5.3 Kontrolllogik.....	16	13.2 Slå av barnspärren.....	30
6 Display.....	17	14 Yllekorg.....	30
7 Knappar.....	19	14.1 Sätta i yllekorgen.....	30
8 Program.....	21	14.2 Slå på program med yllekorg.....	31
8.1 Programautomatik.....	21	14.3 Användningsexempel yllekorg.....	31
8.2 Tidsprogram.....	22		

15 Home Connect	32	24 Överensstämmelseförklaring.....	47
15.1 Ställa in Home Connect-ap- pen	32		
15.2 Ställa in Home Connect	32		
15.3 Slå på Wi-Fi på enheten	32		
15.4 Slå av Wi-Fi:n på enheten	33		
15.5 Installera mjukvaruupdate- ring	33		
15.6 Återställa enhetens nät- verksinställningar.....	33		
15.7 Fjärrstart	33		
15.8 Smart programrekomen- dation.....	33		
15.9 Fjärrdiagnostik.....	34		
15.10 Dataskydd	34		
16 Grundinställningar	34		
16.1 Översikt över grundinställ- ningarna	34		
16.2 Ändra grundinställningar	35		
17 Maskinrengöring	35		
17.1 Förbereda maskinrengöring..	35		
17.2 Kör enkel maskinrengöring...	36		
17.3 Köra intensivrengöring	36		
18 Rengöring och skötsel	37		
18.1 Fuktighetsgivare	37		
18.2 Filtret i kondensattanken	37		
19 Avhjälpning av fel	39		
20 Transport, lagring och av- fallshantering	43		
20.1 Omhändertagande av be- gagnade apparater.....	43		
21 Kundtjänst	43		
21.1 Produktnummer (E-nr.), till- verkningsnummer (FD) och serienummer (Z-nr.).....	43		
22 Förbrukningsvärden	45		
23 Tekniska data	46		
23.1 Information om fri och O- pen Source-programvara	47		



1 Säkerhet

Följ säkerhetsanvisningarna nedan.

1.1 Allmänna anvisningar



- Läs igenom anvisningen noga.
- Förvara bruksanvisningen och produktinformationen för senare användning eller till nästa ägare.
- Anslut inte enheten om den har transportskador.

1.2 Användning för avsett ändamål

Använd bara enheten för:

- för torkning och uppfräschning av torkmaskinlämpliga och vat-
tentvättade textilier.
- i privata hushåll och i slutna utrymmen i hemmiljö.
- upp till 4000 m höjd över havet.

1.3 Begränsning av användarkretsen

Denna apparat kan användas av barn från 8 år och äldre och av personer med begränsad fysisk, sensorisk eller mental förmåga eller brist på erfarenhet och/eller kunskap såvida detta sker under uppsikt eller om de undervisats i hur man säkert använder apparaten och förstått de faror som kan uppstå i samband med felaktig användning.

Låt inte barn leka med enheten.

Rengöring och användarskötsel får inte utföras av barn om de inte står under uppsikt.

Låt inte barn under 3 år eller husdjur komma i närheten av apparaten.

1.4 Säker installation

⚠ VARNING! – Risk för elstöt!

Obehöriga reparationer är farliga.

- ▶ Anslut och använd bara maskinen enligt uppgifterna på typskylten.
- ▶ Elanslut bara maskinen via ett rätt installerat, jordat uttag för växelström.
- ▶ Skyddsledarsystemet i byggnadens elanläggning måste vara installerat enligt gällande föreskrifter. Installationen måste ha tillräckligt stor ledningsarea.
- ▶ Använd bara jordfelsbrytare typmärkta med .
- ▶ Mata aldrig maskinen via externbrytare som t.ex. timer eller fjärrkontroll.
- ▶ Anslut aldrig maskinen till strömkrets som elleverantören regelbundet slår på och av.
- ▶ Om apparaten är inbyggd måste nätanslutningsledningens stickkontakt vara fritt tillgänglig eller, ifall fri tillgång inte är möjlig, den fasta elinstallationen innehålla en inbyggd frånskiljare enligt anläggningsbestämmelserna.
- ▶ Se noga till när apparaten ställs upp att nätanslutningsledningen inte blir klämd eller skadad.

Skadad sladdisolering är farligt.

- ▶ Låt aldrig sladden komma i kontakt med heta maskindelar eller värmekällor.
- ▶ Låt aldrig sladden komma i kontakt med vassa spetsar eller kanter.
- ▶ Vecka, kläm och ändra aldrig sladden.

⚠ VARNING! – Brandrisk!

Det är farligt att använda förlängningsnätkablar och ej godkända adaptrar.

- ▶ Använd inte förlängningsnätkablar eller grenuttag.
- ▶ Använd enbart adaptrar och nätanslutningskablar som är godkända av tillverkaren.

- ▶ Om nätanslutningskabeln är för kort och ingen längre nätanslutningskabel finns tillgänglig måste du kontakta en behörig elektriker för att anpassa byggnadens elinstallation.

⚠ VARNING! – Risk för personskador!

Apparaten är tung och kan orsaka personskador vid lyft.

- ▶ Försök inte att lyfta apparaten ensam.
- Ställer du upp maskinen fel i en tvättpelare, så kan maskinen ovanpå falla ned.
- ▶ Använd bara tumlartillverkarens pelarmonteringssats vid montering på en tvättmaskin
→ "Tillbehör", Sid. 24. Alla andra uppställningssätt är otillåtna.
- ▶ Pelarmontera inte maskinen om tumlartillverkaren saknar lämplig pelarmonteringssats.
- ▶ Pelarmontera inte olika tillverkares maskiner eller maskiner med olika djup och bredd.
- ▶ Stativmontera inte tvättpelare, maskinerna kan välta.

⚠ VARNING! – Kvävningsrisk!

Barn kan dra förpackningsmaterial över huvudet eller trassla in sig i det och kvävas.

- ▶ Låt inte barn komma i närheten av förpackningsmaterial.
- ▶ Låt inte barn leka med förpackningsmaterialet.

⚠ FÖRSIKTIGT! – Risk för personskador!

Maskinen kan vibrera och vandra vid användning.

- ▶ Ställ upp maskinen på rent, jämnt och stadigt underlag.
- ▶ Nivellera maskinen med maskinfötterna och vattenpass.
- Feldragna slangar och sladdar kan leda till snubbelrisk.
- ▶ Dra slangar och sladdar så att du undviker snubbelrisk.
- Förflyttar du maskinen genom att lyfta i utstickande komponenter som t.ex. luckan, så kan delarna gå av.
- ▶ Lyft inte maskinen i utstående delar.

⚠ FÖRSIKTIGT! – Risk för skärskador!

Vassa kanter på maskinen kan ge skärskador om du tar på dem.

- ▶ Ta aldrig på maskinens vassa kanter.

- ▶ Använd skyddshandskar vid installation och transport av maskinen.

1.5 Säker användning

⚠ VARNING! – Risk för elstötar!

Skadad maskin eller sladd är farligt.

- ▶ Använd aldrig skadad enhet.
- ▶ Dra aldrig i sladden för att göra maskinen strömlös. Dra alltid i kontakten, inte sladden.
- ▶ Dra direkt ur sladdens kontakt eller slå av säkringen i proppskåpet om maskin eller sladd är skadade.
- ▶ Ring service. → *Sid. 43*

Inträngande fukt kan orsaka en elektrisk stöt.

- ▶ Använd bara maskinen i slutna utrymmen.
- ▶ Exponera aldrig maskinen för kraftig värme och fukt.
- ▶ Använd inte ångrengöring, högtryckstvätt, slangar eller duschar för att rengöra apparaten.

⚠ VARNING! – Risk för hälsoskada!

Barn kan bli instängda i enheten, vilket kan medföra livsfara.

- ▶ Ställ inte upp apparaten bakom en dörr som kan blockera eller hindra öppningen av apparatluckan.
- ▶ Dra ur kontakten till uttjänta maskiner, kapa sladden och slå sönder lucklåset så att luckan inte går att stänga.

⚠ VARNING! – Kvävningsrisk!

Barn kan andas in eller svälja smådelar och kvävas av dem.

- ▶ Låt inte barn komma i närheten av smådelar.
- ▶ Låt inte barn leka med smådelar.

⚠ VARNING! – Explosionsrisk!

Koldamm eller mjöl i maskinens omgivning innebär explosionsrisk.

- ▶ Håll rent runt maskinen vid användning.

⚠ VARNING! – Förgiftningsrisk!

Maskinens kondensat är inte avsett som dricksvatten, det kan vara förorenat med ludd.

- ▶ Drick eller återanvänd inte maskinens kondensat.
- Tvätt- och sköljmedel kan leda till förgiftning vid förtäring.
- ▶ Rådgör med läkare om någon råkat svälja tvättmedel/-tillsatser.
 - ▶ Förvara tvätt- och sköljmedel oåtkomligt för barn.

⚠ VARNING! – Brandrisk!

Maskinens kylmedie R290 är miljövänligt, men brännbart och kan antändas vid kontakt med öppen låga eller tändkällor.

- ▶ Håll öppna lågor och tändkällor borta från maskinen.

**⚠ VARNING! – Explosionsrisk!**

Föremål i luddfiltret kan antändas vid torktumling.

- ▶ Rengör luddfiltret regelbundet.
- Lättantändliga föremål som tändare och tändstickor kan antändas vid torktumling.
- ▶ Töm plaggens fickor på alla lättantändliga föremål före torktumlingen.

Otvättat tvättgods som varit i kontakt med lösningsmedel, olja, vax, vaxborttagning, färg, fett eller fläckborttagning kan börja brinna vid torktumling.

- ▶ Torktumla inte smutstvätt i maskinen.
- ▶ Skölj ur tvättgodset ordentligt i varmt vatten med tvättmedel före torktumling.
- ▶ Använd inte maskinen om tvättgodset är rengjort med industrikemikalier tidigare.

⚠ VARNING! – Brandrisk!

Tvättgods som inte hunnit svalna pga. avbruten torktumling kan antändas.

- ▶ Avbryt inte torkprogrammet tidigare.
- ▶ Ta ur och bred ut tvättgodset vid avbruten torktumling.

⚠ FÖRSIKTIGT! – Risk för personskador!

Ställ dig och klättra inte på maskinen, täckplåten kan gå sönder.

▶ Ställ dig och klättra inte på maskinen.

Sätt dig eller stöd dig inte på den öppna luckan, maskinen kan välta.

▶ Sätt dig eller stöd dig inte på luckan.

▶ Ställ inga föremål på luckan.

Sticker du in händerna i trumman när den roterar kan du skada händerna.

▶ Vänta tills trumman stannat helt innan du sträcker dig in.

1.6 Säker rengöring och säkert underhåll

⚠ WARNING! – Risk för elstötar!

Obehöriga reparationer är farliga.

▶ Ändra inte enheten eller enhetens tekniska egenskaper.

▶ Det är bara specialutbildad personal som får reparera maskinen.

▶ Maskinen får bara repareras med originalreservdelar.

▶ Om apparatens nätanslutningsledning blir skadad måste den för att risker ska förhindras bytas av tillverkaren eller dennes kundtjänst eller av en person med likvärdiga kvalifikationer.

Risk för stötar om fukt tränger in.

▶ Dra ur sladden eller slå av säkringen i proppskåpet innan du rengör.

▶ Använd inte ångrengöring, högtryckstvätt, slangar eller duschar för att rengöra apparaten.

⚠ WARNING! – Risk för personskador!

Användning av piratreservdelar och -tillbehör är farligt.

▶ Använd bara tillverkarens originalreservdelar och -tillbehör.

⚠ WARNING! – Förgiftningsrisk!

Det kan bildas giftiga ångor vid användning av lösningsmedelshaltiga rengöringsmedel.

▶ Använd aldrig rengöringsmedel som innehåller lösningsmedel.

2 Förhindra sakskador

OBS!

Feldosering av skölj-, tvättmedel, tillsatser och rengöringsmedel kan påverka maskinens funktion.

- ▶ Följ tillverkarens doseringsrekommendationer.

Överskridande av max. tvättmängd påverkar maskinens funktion.

- ▶ Håll och överskrid inte resp. programs maximala tvättmängd.
→ *"Program", Sid. 21*

Överhettning av maskinen kan påverka maskinens funktion.

- ▶ Håll maskinens ventilationsöppning fri vid användning.
- ▶ Se till så att utrymmet är välventilerat.

Lätta objekt som hår och ludd kan sugas in i maskinens ventilationsöppning vid användning och påverka maskinens funktion.

- ▶ Håll rent runt maskinen vid användning.
- ▶ Håll lätta objekt borta från maskinen.

Användning utan eller med trasigt luddskydd (beroende på utförande t.ex. luddfilter, luddfack, filtermatta) kan leda till maskinsador.

- ▶ Använd inte maskinen utan eller med ofullständigt eller trasigt luddskydd.

Skumplast och skumgummi kan bli deformerade eller smälta vid tumling.

- ▶ Torktumla inte tvättgods som innehåller skumplast eller skumgummi.

Olämpliga rengöringsmedel kan skada apparatens ytor.

- ▶ Använd inga starka eller repande rengöringsmedel.
- ▶ Använd inte starkt alkoholhaltiga rengöringsmedel.
- ▶ Använd inga hårda skurbollar eller putssvampar.

- ▶ Rengör bara maskinen med vatten och mjuk, fuktad trasa.
- ▶ Ta bort tvättmedelsrester, stänk och andra rester direkt vid kontakt med maskinen.

3 Miljöskydd och sparsamhet

3.1 Förpackningsmaterialet

Förpackningsmaterialen är miljövänliga och återvinningsbara.

- ▶ Källsortera och omhänderta de olika beståndsdelarna.

3.2 Spara energi

Om du följer anvisningarna förbrukar apparaten mindre energi.

- Använd maskinen i välventilerat utrymme och håll maskinens ventilationsöppning fri.
- Centrifugera tvättgodset i tvättmaskinen före torktumling.
- Utnyttja programmets hela tvättmängd vid varje torkcykel. Program → *Sid. 21*
- Överskrid inte programmets max. tvättmängd. Program → *Sid. 21*
- Rengör luddfiltret efter torktumlingen.
→ *"Rengöra luddfiltret", Sid. 27*
- Slå av maskinens Wi-Fi om den inte används.
→ *"Slå av Wi-Fi:n på enheten", Sid. 33*

3.3 Energisparläge

Använder du inte maskinen på ett tag, så slår den automatiskt om till energisparläge. Alla indikeringar slocknar och ► blinkar.

Du slår av energisparläget genom att använda maskinen igen.

Använder du inte maskinen på ett bra tag, så slår den automatiskt om till standbyläge.

4 Uppställning och anslutning

4.1 Packa upp maskinen

OBS!

Finns det kvar föremål i trumman som inte är avsedda för användning i maskinen, så kan det leda till sak- och maskinskador.

► Ta ur föremålen och de medföljande tillbehören ur trumman före användning.

1. Ta bort allt förpackningsmaterial och alla skyddshöljen på maskinen.

→ *"Förpackningsmaterialet", Sid. 10*

2. Titta om maskinen har synliga skador.

3. Öppna luckan. → *Sid. 26*

4. Ta ut tillbehören ur trumman.

5. Stäng luckan.

4.2 Leveransomfattning

Kontrollera efter upppackningen att inga delar är transportskadade och att leveransen är komplett.

OBS!

Användning med ofullständigt eller trasigt tillbehör kan påverka maskinfunktionen eller ge sak- och maskinskador.

► Använd inte maskinen med ofullständigt eller trasigt tillbehör.

► Byt resp. tillbehör innan du använder maskinen.

→ *"Tillbehör", Sid. 24*

Leveransen består av:

- Kombitvättmaskin
- Medföljande dokument
- Yllekorg med insats
→ *"Yllekorg", Sid. 30*
- Avloppsslang med anslutningsadapter, fästmaterial och böj.
→ *"Avloppsslang", Sid. 12*

4.3 Krav på uppställningsplatsen

OBS!

Lutar du maskinen mer än 40°, så kan det rinna ut restvatten ur maskinen som ger sakskador.

► Luta maskinen försiktigt.

► Transportera maskinen stående.

Restvatten som fryser i maskinen kan ge enhetsskador.

► Ställ inte upp och använd inte maskinen i utrymmen med frostrisk eller utomhus.

Använder du maskinen direkt efter transport kan kylmedlet i maskinen ge maskinskador.

► Låt maskinen vila två timmar innan du använder den efter transporten.

Uppställningsplats	Krav
På golvet	Ställ maskinen på ren, jämn och stabil yta. Nivellera maskinen → <i>Sid. 14.</i>

Uppställnings- plats	Krav
I tvättpelare	<p>Ställ bara upp maskinen i tvättpelare med torktummlartillverkarens originalmonteringssats.</p> <ul style="list-style-type: none"> ■ Pelarmonteringssats med utdragbar bänkskiva → Sid. 24 ■ Pelarmonteringssats → Sid. 24 <p>Ställ bara upp maskinen på tvättmaskin från samma tillverkare. Maskinens djup och bredd måste matcha tvättmaskinens mått. Ställ inte upp tvättpelaren på stativ.</p>
Mot vägg	<p>Kläm inte in slangar och sladd mellan vägg och enhet.</p>

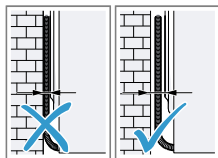

4.4 Avloppsslang

Det bildas kondensat vid torktumling som maskinen samlar upp i kondensattanken vid utleverans från fabriken. Avloppsslangen används för att avleda restkondensvatten.

Notera

- Använd maskinen med den medföljande avloppsslangen. → Sid. 12
Använder du avloppsslang, så behöver du inte tömma kondensattanken hela tiden. → "Töm kondensattanken", Sid. 28

Anslut avloppsslangen

Vill du inte tömma maskinens kondensattank hela tiden, så ansluter du avloppsslangen.

OBS!

Det kan tränga ut vätska från anslutningen om du använder maskinen utan rätt ansluten kondensat- eller avloppsslang.

- ▶ Fäst kondensat- eller avloppsslangen ordentligt på anslutningen innan du använder maskinen.

Krav

- Maskin och tillbehör är upppackade. → Sid. 11
- Maskinen är uppställd på installationsplatsen. → Sid. 11

1. Dra av kondensatslangen från anslutningen.

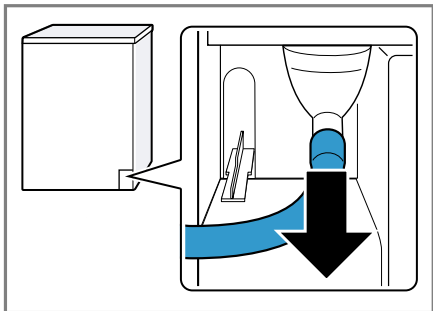

Kondensatslangen är fabriksansluten på anslutningen.

Notera: Tar du bort kondensatslangen, så kan det rinna ut vätska ur anslutningen.

2. Skjut kondensatslangen på hållaren.

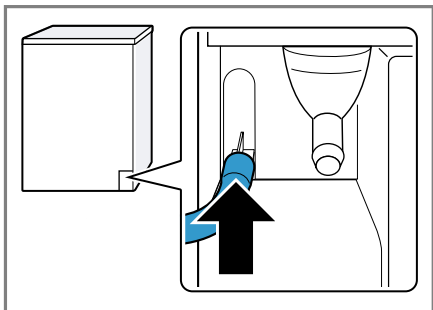

3. Skjut på avloppsslangen ända till anslaget på anslutningen.

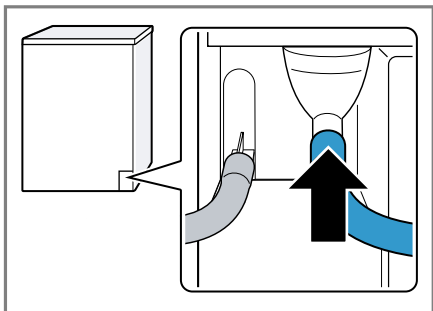

4. Töm kondensattanken. → Sid. 28

5. Ta bort pluggen på undersidan ① och sätt den i fördjupningen på ovensidan ②.

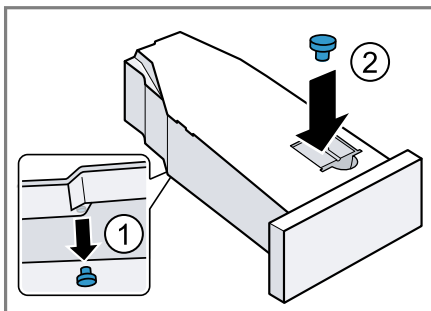

6. Sätt i kondensattanken. → Sid. 29

7. Avloppsanslut maskinen.

→ Sid. 13

Tips! Vill du samla upp kondensvattnet i kondensattanken igen, t.ex. vid annan maskinuppställning, så gör du momenten i omvänd ordning.

Avloppsanslutningar

OBS!

Ansamlat avloppsvatten kan gå i retur om avloppet är blockerat eller igensatt.

- Se till så att avloppsvattnet rinner undan snabbt och åtgärda igensättningar innan du använder maskinen.

Vattenlåsanslutning.

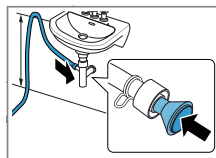

Säkra anslutningsstället med slangklämma (12-22 mm). Fäst avloppsslangen med slanghållare min. 80 cm och max. 100 cm upp.

Notera: Y-kopplingen → Sid. 24 gör att du kan ansluta ytterligare en maskin

som t.ex. en tvättmaskin till samma vattenlåsanslutning.

2. Kontrollera att nätstickkontakten sitter ordentligt fast.

Avlopp i tvättstall.

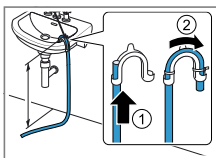

Skjut avloppsslangen helt igenom böjen och fäst den med fästmaterialet. Fäst böjen max. 100 cm upp.

Avloppskanal.

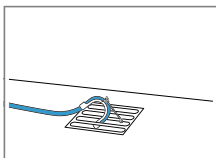

Skjut avloppsslangen helt igenom böjen och fäst den med fästmaterialet. Fäst böjen vid avloppskanalen.

4.5 Nivellera maskinen

Nivellera maskinen ordentligt, så minskar du oljud och vibrationer.

- Skruva på maskinfötterna för att nivellera maskinen. Kontrollera att maskinen är i våg med vattenpass.

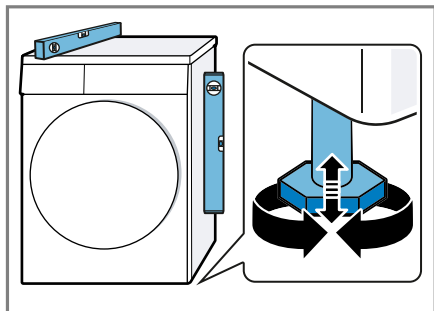

Alla maskinfötter måste stå stadigt på underlaget.

4.6 Elanslutning av apparaten

1. Sätt in nätanslutningens nätstickkontakt i ett eluttag nära apparaten.

Apparatens anslutningsuppgifter finns i Tekniska data → Sid. 46.

5 Lär känna

5.1 Maskinen

Här finns en översikt över apparatens beståndsdelar.

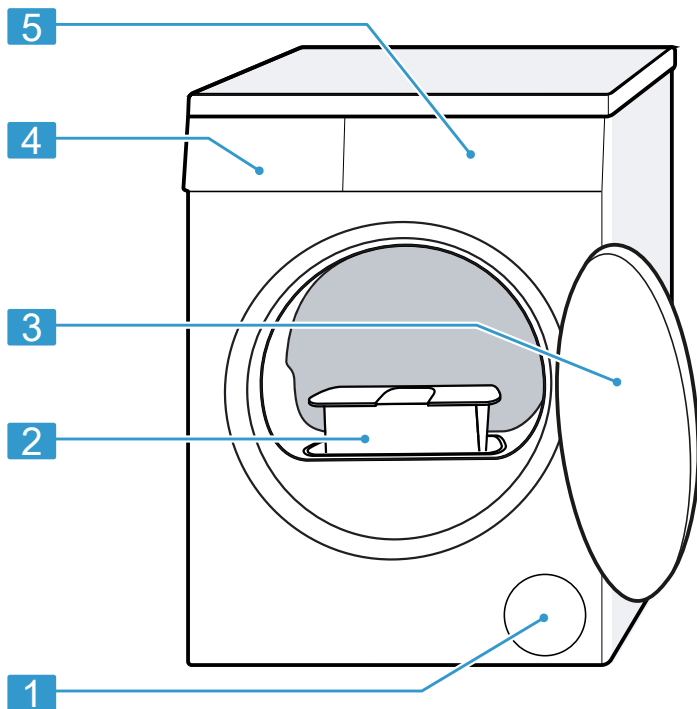

Bilddetaljerna kan avvika beroende på maskintyp, t.ex. färg och form.

1 Ventilationsöppning

2 Luddfilter → Sid. 27

3 Lucka → Sid. 26

4 Kondensattank → Sid. 28

5 Kontrollfält → Sid. 16

5.2 Kontrollfält

Med kontrollfält ställer du in apparatens alla funktioner och får information om drifttillståndet.

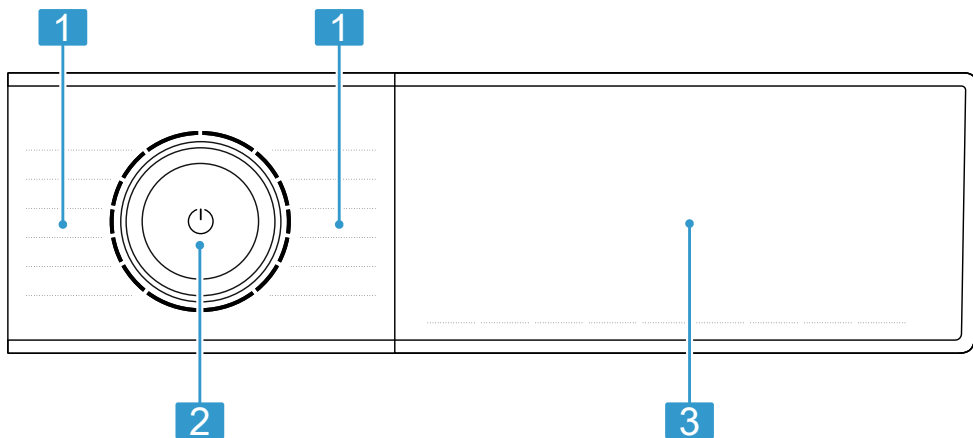

1 Program → *Sid. 21*

2 Knappar → *Sid. 19*

3 Knappar → *Sid. 19* och Display → *Sid. 17*

5.3 Kontrollogik

Vissa displaydelar är beröringskänsliga knappar. Du slår på, av eller ändrar inställningar genom att trycka på knapparna. Aktiverade inställningar är framlyfta i färg på displayen.

OBS!

Var försiktig med displayen, tar du i kan du skada den.

- ▶ Tryck inte för hårt på displayen.
- ▶ Tryck inte med spetsiga eller vassa föremål på displayen.

6 Display

På displayen kan du se aktuella inställningsvärden, valalternativ eller anvisningstexter.

Displayen visar vissa anvisningar på -delen beroende på programstatus som t.ex. .



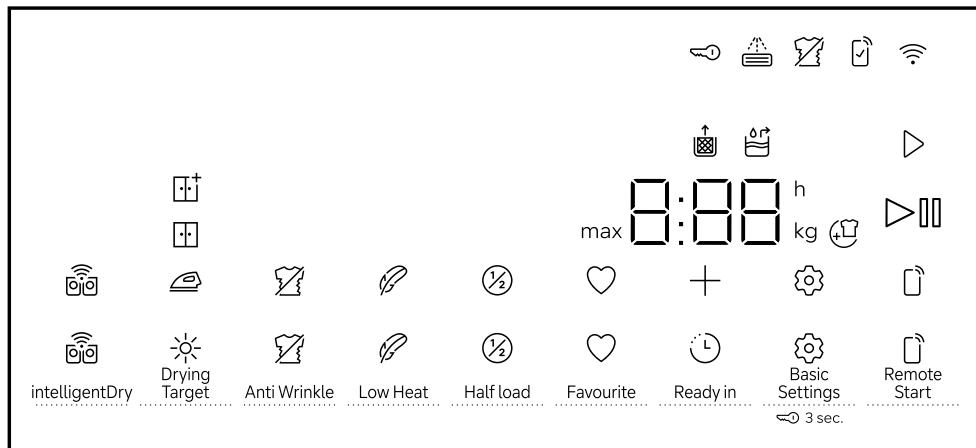















Notera: Mjukvaruuppdateringarna kan ge tillgång till fler funktioner. → Sid. 33
Finns det en mjukvaruuppdatering, så hittar du mer information i Home Connect-appen.



Exempel på displayvisning

Symbol	Beskrivning
0:40 ¹	Beräknad eller återstående programtid i timmar och minuter.
max 9,0 ¹	Rekommenderad max. tvättmängd för inställt program i kg.
+ 10 h ¹	Färdig om-programtid → "Knappar", Sid. 20
♥	Spara programmet. → "Knappar", Sid. 19
	<ul style="list-style-type: none"> ■ lyser: barnspärren är på. ■ blinkar: barnspärren är på och någon har rört maskinen. → "Slå av barnspärren", Sid. 30

¹ Exempel











Symbol	Beskrivning
	Slå på, avbryt eller pausa <ul style="list-style-type: none"> ■ lyser: programmet är igång och går att avbryta och pausa. ■ blinkar: programmet går att slå på och fortsätta.
	Torkinställningen är på. → Sid. 29
	Torkinställningen är på. → Sid. 29
	Torkinställningen är på. → Sid. 29
	Antiskrynkling är på. → "Knappar", Sid. 20
	Skontortkumlning för ömtåliga textilier är på. → Sid. 20
4.5 kg 	Halv tvättmängd är på. → Sid. 20
	Du kan ta ur eller lägga i tvättgods och avbryta aktuellt program. → Sid. 26
	Töm och sätt i kondensattanken. → Sid. 28
	Rengör luddfiltret. → Sid. 27
CrE	Kör programet för enkel maskinrengöring. → Sid. 35
Hot	Avkylningsprocessen kylar tvätten beroende på programstatus några minuter med roterande trumma för att undvika skador på tvättgodset. Avkylningsprocessen avbryts om du öppnar luckan. Notera: Ändra inte inställt program.
	Den automatiska självrengöringen sköljer ur maskinens värmeväxlare. Notera: Ta inte bort kondensattanken och avbryt inte programmet.
	Ändra grundinställningar. → Sid. 35
	Smart programrekommendation är aktiverad. → Sid. 20
	<ul style="list-style-type: none"> ■ lyser: maskinen är Wi-Fi-uppkopplad mot hemnätverket. ■ blinkar: maskinen försöker Wi-Fi-uppkoppla mot hemnätverket. → "Home Connect ", Sid. 32
	Fjärrstart är på. → Sid. 20
	Inställningar som inte finns på enheten är Home Connect-appinställda. Du hittar mer information i Home Connect-appen.
	Programstatus: skrynkelskydd
	Programstatus: paus
End	Programstatus: programslut







¹ Exempel

7 Knappar

Här hittar du en översikt över knappar och inställningsalternativ.

Notera: Mjukvaruuppdateringarna kan ge tillgång till fler funktioner. → Sid. 33
Finns det en mjukvaruuppdatering, så hittar du mer information i Home Connect-appen.

Knapp	Urval	Beskrivning
	<ul style="list-style-type: none"> ■ Slå på ■ Avbryt ■ Pausa 	Slå på, avbryt eller pausa programmet.
 (strömbrytare)	<ul style="list-style-type: none"> ■ Slå på ■ Standby ■ Starta om maskinen 	Slå på maskinen eller sätt den i standby. Reagerar inte kontrollfält, tryck ca 5 sekunder på  för att starta om maskinen. → "Display och knappar reagerar inte.", Sid. 40
 3 sec.	<ul style="list-style-type: none"> ■ Slå på ■ Slå av 	Slår på eller av barnspärren. Spärrar kontrollerna mot oavsiktlig användning. Är barnspärren på och maskinen av, så förblir barnspärren på. → "Barnspärr", Sid. 30
 Basic Settings	Multival	→ "Grundinställningar", Sid. 34
 Favourite	<ul style="list-style-type: none"> ■ spara ■ ställ in 	Tryck på knappen i ca 3 sekunder för att spara dina individuella programinställningar. → "Spara programinställningarna", Sid. 25 Tryck till på knappen för att ställa in individuella programinställningar i sparat program.
 Drying Target	<ul style="list-style-type: none"> ■  ■  ■  	Torkinställningen anger hur fuktigt eller torrt tvättgodset är vid programslut. → "Torkinställning", Sid. 29

Knapp	Urval	Beskrivning
 Anti Wrinkle	<ul style="list-style-type: none"> ■ Slå på ■ Slå av 	<p>Slå på eller av antis- krynkling. Trumman snurrar tvätten med regelbundna inter- vall i 120 minuter efter programslut för att undvi- ka skrynkling.</p>
 Low Heat	<ul style="list-style-type: none"> ■ Slå på ■ Slå av 	<p>Slå på eller av skontork- tumling. Temperaturen sänks för ömtåliga textilier som t.ex. polyakryl eller elas- tan. Programtiden blir för- längd.</p>
 Ready in	<ul style="list-style-type: none"> ■ Färdig om-programtid ■ Programtid 	<ul style="list-style-type: none"> ■ Ange färdig om-pro- gramtid. Programtiden ingår re- dan i inställt timantal. Du får du upp pro- gramtiden efter pro- gramstart. ■ Ställ in programtiden för tidsstyrt program. → "Tidsprogram", Sid. 22
 Half load	<ul style="list-style-type: none"> ■ Slå på ■ Slå av 	<p>Torktumla separata plagg eller små tvätt- mängder.</p>
 intelligentDry	Slå på	<p>Tumlaren rekommende- rar lämpligt torkpro- gram för tvätten när den är klar i tvättmaskinen.</p> <p>Notera: Tvättmaskinen måste vare Home Con- nect-kompatibel. Tvätt- maskin och tumlare mås- te vara uppkopplade mot hemnätverket och regi- strerade i Home Con- nect-appen.</p>
 Remote Start	<ul style="list-style-type: none"> ■ Slå på ■ Slå av ■ Öppna Home Con- nect-inställningarna 	<p>Slår på eller av fjärrstart. → Sid. 33</p>

8 Program

Du kan antingen torktumla textilierna med programautomatik eller tidsprogram.

Notera: Mjukvaruuppdateringarna kan ge tillgång till fler funktioner.
→ "Installera mjukvaruuppdatering", Sid. 33

Finns det en mjukvaruuppdatering, så hittar du mer information i Home Connect-appen.

8.1 Programautomatik

Programautomatikens program har fuktighetsgivare som mäter tvättgodsets restfuktighet vid torktumlingen. Programmet slutar inte förrän inställd torkinställning är uppnådd.

Alla program i programutomaticen har en torkinställning → Sid. 29. Torkinställningen anger hur torrt eller fuktigt tvättgodset är vid programslut.

Tips!

- Välj torkinställning som matchar textilierna eller det torkresultat du vill ha.
- Tvättgodsets tvättråd ger dig ytterligare anvisningar om programval.
→ "Tvättrådssymbolerna", Sid. 25

Program	Beskrivning	max. tvättmängd (kg)
Cotton (Bomull)	Torktumlar slitstarka textilier av bomull eller linne som tål vittvätt.	9,0
Eco	Torktumlar slitstarka textilier av bomull eller linne som tål vittvätt. Effektsnålt program.	9,0
Easy Care (Syntet)	Torktumlar textilier av syntet och blandmaterial.	3,5
Mix	Torktumlar textilier av bomull och syntet.	3,0
Bed linen (Sängkläder)	Torktumlar sängkläder och örngott samt lakan av bomull. Notera: Trumrörelsen är optimerad för torktumling av stort tvättgods.	3,5
Lingerie (Underkläder)	Torktumlar ömtåliga underkläder av spets, lykra, satäng eller blandmaterial.	2,0
Hygiene (Hygien)	Torktumlar slitstarka textilier av bomull eller linne som tål vittvätt. Notera: Passar mycket bra för högt ställda hygienkrav.	4,0
Outdoor	Torktumlar regn- och friluftskläder med membranbeläggning samt vattenavvisande textilier.	1,5

Program	Beskrivning	max. tvättmängd (kg)
Shirts (Skjortor)	Torktumlar skjortor och blusar av bomull, linne, syntet och blandmaterial. Notera: Tumla max. 5 skjortor eller 5 blusar samtidigt för optimalt torkresultat. Stryk eller häng upp tvätten efter tumling. Restfuktigheten blir då jämnt fördelad.	1,5
Super 40'	Torktumlar textilier av syntet och lätt bomull.	1,0
Towels (Handdukar)	Torktumlar slitstarka handdukar och badrockar av bomull eller linne som tål vit-tvätt.	6,0
☐ App programs (Program i app)	Välj övriga program direkt via Home Connect-appen. Programbeskrivning hittar du i Home Connect-appen. Notera: Maskinen måste vara uppkopplad mot hemnätverket och registrerad i Home Connect-appen. → Sid. 32	–

8.2 Tidsprogram

Tidsprogrammen är program med fast eller inställbar programtid. Programmet slutar när tiden går ut, även om tvättgodset kanske inte är torrt. Tidsprogram är avsedda för att torktumla separata plagg eller tunna textilier.

Tips! Tvättgodsets tvättråd ger dig ytterligare anvisningar om programval.
→ "Tvättrådssymbolerna", Sid. 25

Program	Beskrivning	max. tvättmängd (kg)
Wool in Basket (Ylle i korg)	Torktumlar textilier av ylle eller med ylleandel. Notera ■ Torktumla alltid textilierna med yllekorg. → Sid. 30	0,5

Program	Beskrivning	max. tvätt- mängd (kg)
Time Program Warm (Tidsprogram varmt)	<p>Torktumlar alla textiltyper utom ylle och siden.</p> <p>Avsett för tidigare tumlad eller lätt fuktig tvätt samt effertorkning av flerlagers, tjockt tvättgods.</p> <p>Notera</p> <ul style="list-style-type: none"> ■ Programmet är avsett för torktumling med yllekorg. → <i>Sid. 30</i> <p>Använder du yllekorg, så kan du även tvätta textilier av ylle med programmet.</p>	3,0
☞ App programs (Program i app)	<p>Välj övriga program direkt via Home Connect-appen.</p> <p>Programbeskrivning hittar du i Home Connect-appen.</p> <p>Notera: Maskinen måste vara uppkopplad mot hemnätverket och registrerad i Home Connect-appen. → <i>Sid. 32</i></p>	–

9 Tillbehör

Använd originaltillbehör. Det är anpassade till enheten.

Tips! Vissa tillbehör finns i fler färger.
Kontakta service. → *Sid. 43*

	Användning	Beställningsnummer
Pelarmonteringsats	Ställ upp maskinen plats- snålt på lämplig tvättma- skin med matchande bredd och djup från samma tillverkare.	WZ27510
Pelarmonteringsats med utdragbar bänkski- va	Ställ upp maskinen plats- snålt på lämplig tvättma- skin med matchande bredd och djup från samma tillverkare. Den utdragbara bänkski- van gör det smidigare att lägga i och ta ur tvätt.	WZ27500
Yllekorg	Torkar eller vädrar ensta- ka ylletextilier, sportskor och gosedyr.	WZ20600
Y-koppling	Ansluter ytterligare en maskins avloppsslang till samma vattenlåsanslut- ning.	15000490
Maskinrengöringsmedel	Reservdel för intensiv maskinrengöring.	00311829
Stativ	Förhöjd maskinuppställ- ning som gör det smidi- gare att lägga i och ta ur tvätt.	WZDP20D

10 Tvättgods

10.1 Förbehandla tvätten

OBS!

Kvarglömda föremål i tvätten kan skada både tvätt och trumma.

- ▶ Töm plaggens alla fickor på föremål före användning.

Notera

Förbered tvätten, så skonar du maskin och textilier.

- Borsta ur sand och jord.
- Sortera tvätten efter färg och textilsort, följ tvättråden.
- Stäng blixtlås, kardborrstängningar, hyskor och hakar
- Ta bort gardinringar och blytyngder
- Skaka ur textilierna innan du lägger dem i trumman
- Centrifugera tvätten före torktumling
- Torka alltid ylletvättgods, sportskor och gosedyr i yllekorg
→ "Yllekorg", Sid. 30

10.2 Tvättrådssymbolerna

Tvättrådssymboler torktumling

Symbol	Textilier
	Slitstarka textilier av bomull, linne, t.ex. handdukar, sängkläder, underkläder
	Ömtåliga textilier av syntet, blandmaterial, ömtåliga textilier, t.ex. funktionsplagg, skjortor
	Textilier av siden, nylon, lufttäta och gummerade textilier, syntetgardiner, går inte att torktumla

11 Användningsprincip

11.1 Slå på maskinen

Notera: Slår du på maskinen för första gången efter elanslutning, så tar det upp till en minut.

Krav: Maskinen är rätt uppställd och ansluten. → Sid. 11

- ▶ Tryck på .

Det tar några sekunder att slå på.

Notera: Trumbelysningen slocknar automatiskt.

11.2 Ställa in programmet

1. Vrid programvredet till det program du vill ha.
→ "Program", Sid. 21
- ✓ Du får upp programinställningarna på displayen.
2. Anpassa programinställningarna.
→ "Knappar", Sid. 19
Följ informationen om kontrollogik
→ Sid. 16.
Programinställningarna blir inte permanent sparade i programmet.

11.3 Spara programinställningarna

Du kan spara dina individuella programinställningar som Favoriter.

Krav: Program är inställt. → Sid. 25

- ▶ Tryck ca 3 sekunder på  **Favourite**.

Tryck på  **Favourite** för att få upp det sparade programmet.

Notera: Gör om momenten för att skriva över sparad program.

11.4 Öppna luckan

1. Fatta tag under luckhandtaget och dra i luckan.

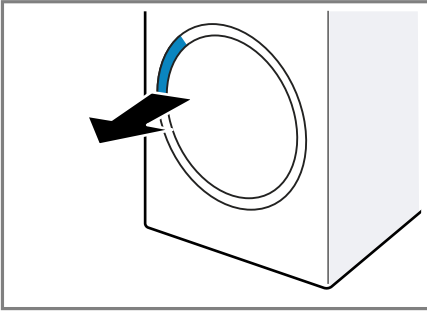

2. Öppna luckan.

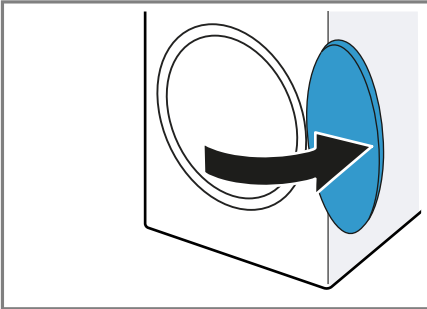

11.5 Lägga i tvätt

Notera: Överskrid inte programmets maxtvättmängd om du vill undvika skrynkling.

→ "Program", Sid. 21

Krav

- Tvätten är förbehandlad och sorterad.

→ "Tvättgods", Sid. 25

- Trumman är tom.

1. Öppna luckan. → Sid. 26
2. Lägga tvätten i trumman.
3. Stäng luckan.

Se till så att ingen tvätt är fastklämd i luckan.

11.6 Starta programmet

Krav: Program är inställt. → Sid. 25

- ▶ Tryck på ▷|||.
- ✓ Du får upp programtid eller färdig om-programtiden på displayen.
- ✓ Vid programslut får du upp följande på displayen: "End".

Notera: Får du upp "Hot" på displayen, så kyler maskinen av tvätten. Slocknar "Hot", så är tvätten avsväljad.

11.7 Lägga i tvätt

Du kan lägga i eller ta ur tvätt när som helst efter programstart.

1. Tryck på ▷|||.

Avkylningen går igång automatiskt efter ca 30 sekunder och kyler tvätten med roterande trumma. Öppna luckan om du vill undvika eller avbryta avkylningen.

→ Sid. 18

2. Öppna luckan. → Sid. 26
3. Lägga i eller ta ur tvätt.
4. Stäng luckan.
5. Tryck på ▷|||.

11.8 Avbryta programmet

1. Tryck på ▷|||.
2. Öppna luckan. → Sid. 26
3. Ta ur tvätten. → Sid. 26

11.9 Ta ur tvätt

1. Öppna luckan. → Sid. 26
2. Ta ut tvätten ur trumman.

11.10 Sätt maskinen i stand-by-läge

- ▶ Tryck på ⏻.

11.11 Luddfilter

Luddfiltret samlar upp tvättluddet vid torktumling. Luddfiltret skyddar maskinen mot ludd.

Rengöra luddfiltret

Rengör luddfiltret när torkprogrammet är klart eller om du får upp en displayanvisning om det vid användning.

Notera: Rengör du inte maskinen enligt beskrivningen, så kan det påverka maskinens funktion.

Krav

- Du får upp följande på displayen efter torktumling: "End"
- eller så får du upp följande på displayen vid användning: 

1. Öppna luckan. → Sid. 26
2. Ta bort luddet från luckan.

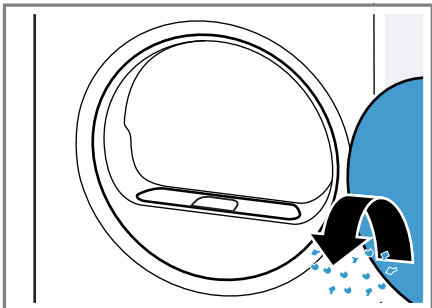

3. Ta bort det tvådelade luddfiltret.

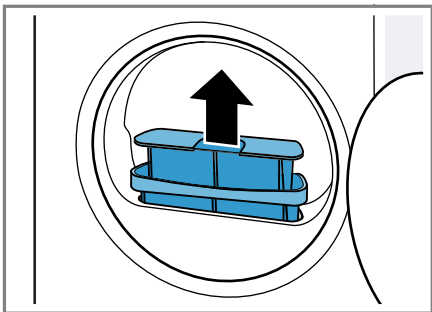

4. Ta bort luddet från fördjupningen.

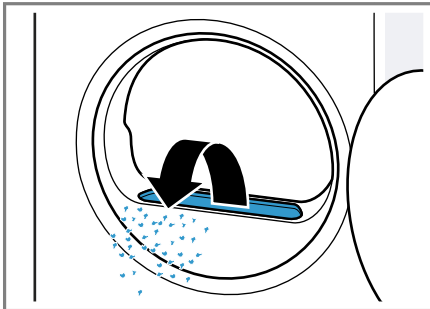

Se till så att inget ludd faller ned i luftkanalen.

5. Dela på det tvådelade luddfiltret.

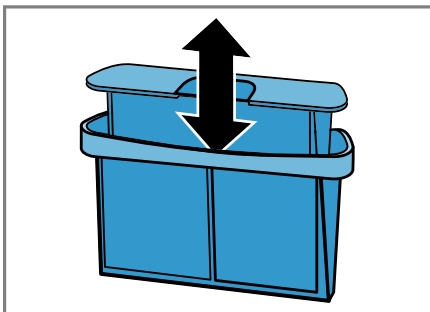

6. Öppna båda luddfiltren.

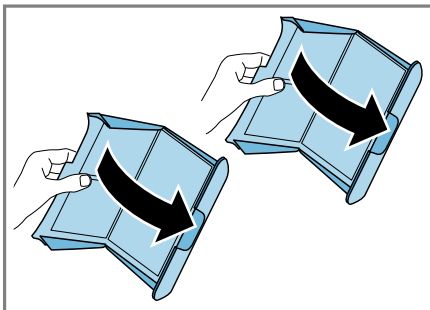

7. Ta bort luddet.

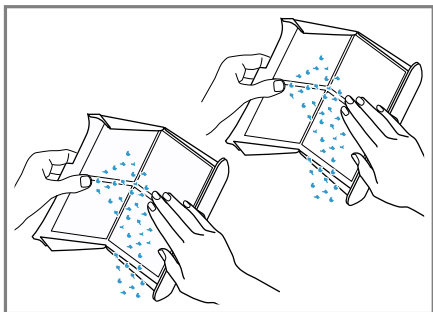

Släng luddet i hushållssoporna så att avloppsvattnet inte förorenas med mikroplast.

8. Rengör de båda luddfiltren ordentligt under rinnande varmvatten och torka av.

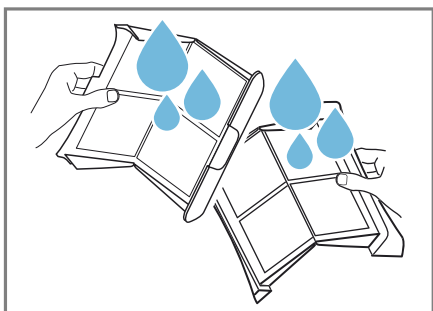

9. Stäng och sätt ihopp de båda luddfiltren.

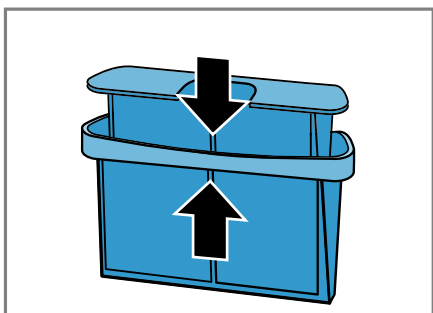

10. Sätt i det tvådelade luddfiltret.

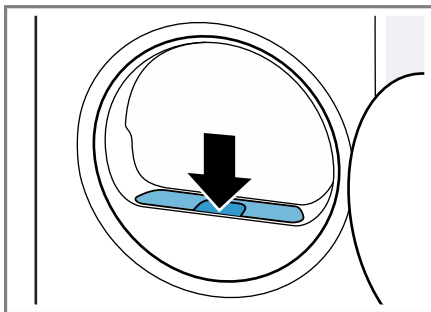

11. Stäng luckan.

11.12 Kondensattank

Det bildas kondensat vid torktumling som maskinen samlar upp i kondensattanken vid utleverans från fabriken.

Notera: Använd maskinen med den medföljande avloppsslangen.

→ Sid. 12

Använder du avloppsslang, så behöver du inte tömma kondensattanken hela tiden.

→ "Töm kondensattanken", Sid. 28

Töm kondensattanken

Töm kondensattanken när torkprogrammet är klart eller om du får upp en displayanvisning om det vid användning.

Krav

- Du får upp följande på displayen efter torktumling: "End"
- eller så får du upp följande på displayen vid användning: 

1. Dra ut kondensattanken vågrätt.

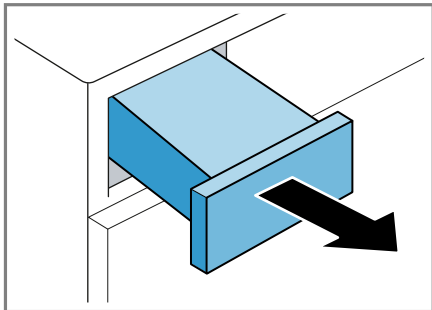

2. Töm kondensattanken.

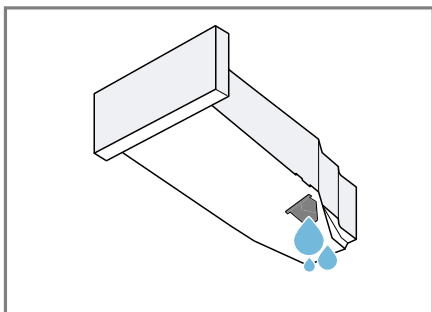

Kontrollera regelbundet filtret i kondensattanken och rengör ev. smutsigt filter. → Sid. 37

Se till så att kondensattanken är isatt innan du använder maskinen.
→ Sid. 29

Sätta i kondensattanken

- ▶ Skjut in kondensattanken ända till anslaget.

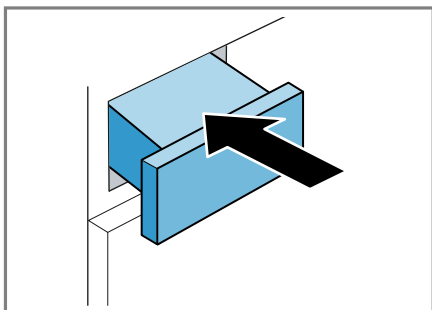

12 Torkinställning

Varje program i programautomatiken har en tilldelad torkinställning. Torkinställningen anger hur torrt eller fuktigt tvättgodset är vid programslut.

Torkinställning	Beskrivning
	För flerlagrigt, tjockt tvättgodset som är svårtumlat.
	För normalt, enlagrigt tvättgodset.
	För normalt, enlagrigt tvättgodset. Tvätten är fortfarande lite fuktig vid programslutet. Stryk eller häng tvätten för mindre skrynklig tvätt.

12.1 Ändra torkinställning

I vissa delar av programautomatiken går det att ändra torkinställning för torrare eller fuktigare tvätt.

1. Ställ in programautomatiken.
→ Sid. 21
- ✓ Du får upp förinställd torkinställning på displayen.
2. Tryck på **Drying Target**.
- ✓ Du får upp , eller på displayen.

12.2 Anpassa torkinställningen

Tycker du tvätten är för fuktig efter torktumlingen, så kan du anpassa torkinställningen.

Notera: Du kan även anpassa torkinställningen i grundinställningarna.

1. Ställ in programautomatiken.
→ Sid. 21
- ✓ Du får upp förinställd torkinställning på displayen.
2. Ställ in den torkinställning du vill ha.
3. Tryck ca 3 sekunder på ✨ **Drying Target**.
✓ Du får upp "d:0", "d:1", "d:2" eller "d:3" på displayen.
4. Tryck på ☺ **Ready in** för att anpassa vald torkinställning.
Tryck på ✨ **Drying Target** för att ändra anpassad torkinställning.
5. Tryck ca 3 sekunder på ✨ **Drying Target** för att återgå till programautomatiken.

13 Barnspärr

Säkra maskinen mot oavsiktlig användning av kontroller.

13.1 Slå på barnspärren

- ▶ Tryck på ⏸ **3 sec.** i ca 3 sekunder.
- ✓ Du får upp ⏸ på displayen.
- ✓ Kontroller är spärrade.
- ✓ Barnspärren förblir på om enheten blir satt i standby och vid strömavbrott.

13.2 Slå av barnspärren

Krav: Maskinen måste vara på för att slå av barnspärren.

- ▶ Tryck på ⏸ **3 sec.** i ca 3 sekunder.
- ✓ ⏸ slocknar på displayen.

14 Yllekorg

Använd yllekorgen för att skonsamt torktumla ömtåliga textilier, gosedjur och sportskor vilande.

14.1 Sätta i yllekorgen

1. Öppna luckan.
Se till så att trumman är tom.
2. Sätt yllekorgens fötter i lucköppningshålen.

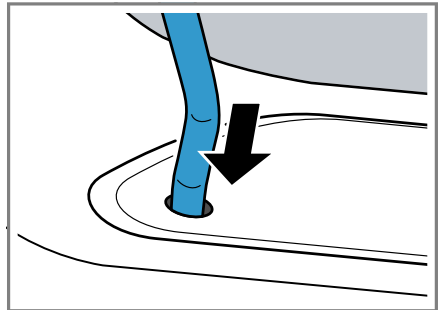

3. Sätt i yllekorgens flik framtill i övre haken.

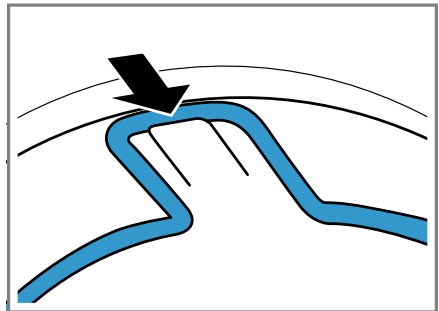

14.2 Slå på program med yllekorg

OBS!

Kommer tvättgodset i yllekorgen i kontakt med den roterande trumman eller trumvalkarna, så kan tvättgodset ge sak- och maskinskador.

- ▶ Lägg tvättgodset i insatsen eller yllekorgen så att det inte får kontakt med trumman eller trumvalkarna.

Krav: Yllekorgen sitter i maskinen.

→ Sid. 30

1. Lägg i tvättgodset direkt eller med insatsen i yllekorgen. → Sid. 31

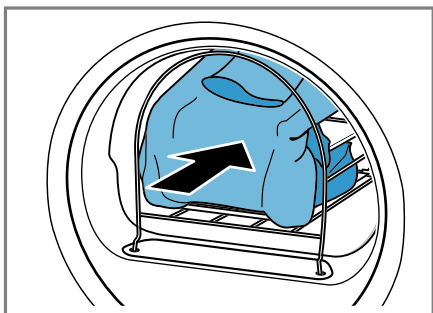

2. Stäng luckan.
3. Ställ in program avsett för torktumling med yllekorg.

Följ programbeskrivningen.

→ Sid. 22

4. Anpassa programtiden, om det behövs.

→ "Knappar", Sid. 20

Följ rekommenderad programtid för tvättgodset i yllekorg:

Separata plagg	Programtid i timmar:minuter
Tunn ylletröja	cirka 1:20
Tjock ylletröja	ca 1:30 - 3:00
Kjol	ca 1:00 - 1:30
Byxa	ca 1:00 - 1:30

Separata plagg	Programtid i timmar:minuter
Handskar	cirka 0:30
Sportskor	ca 1:30/med vädning max. 2:00 h

Tips! Förläng programtiden för tjockt och flerlagrigt tvättgods.

5. Slå på programmet. → Sid. 26
6. Ta bort yllekorgen efter programslutet.

14.3 Användningsexempel yllekorg

OBS!

Kommer tvättgodset i yllekorgen i kontakt med den roterande trumman eller trumvalkarna, så kan tvättgodset ge sak- och maskinskador.

- ▶ Lägg tvättgodset i insatsen eller yllekorgen så att det inte får kontakt med trumman eller trumvalkarna.

Exempel	Användning
<p>Byxor eller kjol</p>	<p>Lägg tvättgodset löst i insatsen.</p> <p>Notera: Centrifugera tvättgodset före torktumling.</p>
<p>Tröja</p>	

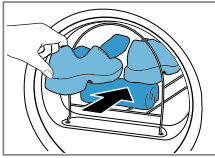
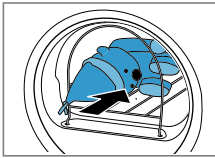
Exempel	Användning
<p>Sportskor</p> 	<p>Dra upp plösen på skorna. Ta bort iläggssulor och hälkuddar. Lägg en hoprullad handduk i yllekorgen för att få en sned yta. Lägg skorna med hälen på handduken.</p> <p>Notera: Använd inte insatsen. Torktumla inte skor av läder eller med läderdelar.</p>
<p>Gosedjur</p> 	<p>Lägg gosedjuret i yllekorgen.</p> <p>Notera: Använd inte insatsen. Se till så att gosedjuren inte faller ur yllekorgen om de är flera eller små.</p>

15 Home Connect

Apparaten har nätverkskapacitet. Anslut apparaten till en mobil terminal så att du kan manövrera funktioner via Home Connect appen, justera grundinställningar eller övervaka det aktuella drifttillståndet.

Home Connect-tjänsterna är inte tillgängliga i alla länder. Om Home Connect-funktionen är tillgänglig beror på om Home Connect-tjänsterna är tillgängliga i ditt land. Du hittar mer information på: www.home-connect.com.

Home Connect-appen tar dig igenom hela inloggningsprocessen. Följ Home Connect-appanvisningarna när du gör inställningarna.

Tips! Följ även Home Connect-appanvisningarna.

Anmärkningar

- Följ bruksanvisningens säkerhetsanvisningar, även när du inte är hemma och styr enheten via Home Connect-appen.
→ "Säkerhet", Sid. 4
- Manövreringen på apparaten har alltid förtur. Under denna tid går det inte att manövrera med Home Connect-appen.

15.1 Ställa in Home Connect-appen

1. Installera Home Connect-appen på mobilenheten.
2. Starta Home Connect-appen och ställ in Home Connect-accessen.
Home Connect-appen tar dig igenom hela inloggningsprocessen.

15.2 Ställa in Home Connect

Krav

- Home Connect-appen är installerad i den mobila terminalen.
 - Enheten har mottagning med WLAN-hemnätverket (Wi-Fi) på installationsplatsen.
1. Tryck på  **Remote Start** i ca 3 sekunder.
 2. Följ Home Connect-appanvisningarna.

15.3 Slå på Wi-Fi på enheten

1. Tryck på  **Remote Start** i ca 3 sekunder.
2. Tryck på  **Remote Start** tills du får upp "oFF" på displayen.

- Tryck på  för att slå på Wi-Fi:n.
- ✓ Du har fått upp "on" på displayen.

Anmärkningar

- När Wi-Fi:n är på får du upp "on" och Wi-Fi-uppkopplingens signalstyrka växelvis på displayen.
- Tryck ca 3 sekunder på  **Remote Start** för att gå ur Home Connect-inställningarna.

15.4 Slå av Wi-Fi:n på enheten

- Tryck på  **Remote Start** i ca 3 sekunder.
- Tryck på  **Remote Start** tills du får upp "on" på displayen.
- Tryck på  för att slå av Wi-Fi:n.
- ✓ Du får upp "off" på displayen.



Notera: Tryck ca 3 sekunder på  **Remote Start** för att gå ur Home Connect-inställningarna.

15.5 Installera mjukvaruuppdatering

Notera: Finns det en mjukvaruuppdatering, så får du upp en indikering i Home Connect-appen.

- ▶ Installera mjukvaruuppdateringen genom att följa Home Connect-appanvisningarna.
- ✓ Kontrollfält spärras delvis vid installationen.
- ✓ Installationen kan ta upp till 40 minuter vid fel. Återställ varken maskinens nätverksinställningar eller fabriksinställningar.

15.6 Återställa enhetens nätverksinställningar

- Tryck på  **Remote Start** i ca 3 sekunder.
- Tryck på  **Remote Start** tills du får upp "rES" på displayen.

- Tryck på  i ca 3 sekunder.
- ✓ Nätverksinställningarna återställs.

15.7 Fjärrstart

Du kan frigöra maskinen för fjärrstart med Home Connect-appen.



Notera

Fjärrstart blir avaktiverad av säkerhetsskäl vid följande förhållanden:



- Luckan öppnas.
-  trycks in för att pausa programmet.
- Vid strömavbrott.

Slår på fjärrstart

Krav: Luckan är stängd.

- ▶ Tryck på  **Remote Start** .
- ✓  tänds och maskinen är frigjord för fjärrstart med Home Connect-appen.

Slå av fjärrstart

- ▶ Tryck på  **Remote Start** .
- ✓  slocknar.

15.8 Smart programrekommendation

Slår du på smart programrekommendation, så rekommenderar maskinen lämpligt torkprogram för tvätten när den är klar i tvättmaskinen.

Slå på smart programrekommendation

Krav

- Tvättmaskinen har Home Connect-funktion.
- Tvättmaskin och tumlare är uppkopplade mot hemnätverket och registrerade i Home Connect-appen.

- Tryck på  **intelligentDry** .

- ✓ Maskinen tar fram lämpligt program. Ställ in ett annat program eller sätt maskinen i standbyläge för att avbryta förloppet.
 - ✓ Hittar maskinen ett lämpligt program, så lyser programindikeringen och du får upp programinformationen på displayen.
 - ✓ Hittar maskinen inget matchande program, så ger maskinen signal och du får upp "- -" på displayen.
2. Tryck på ►

15.9 Fjärrdiagnostik

Service kan accessa din maskin via fjärrdiagnos om du hör med dem, din maskin är uppkopplad mot Home Connect-servern och fjärrdiagnosen är tillgänglig i det land där du använder maskinen.

Tips! Mer information samt anvisningar om tillgången till fjärrdiagnos i ditt land hittar du på service-/supportdelen till den lokala webbsajten: www.home-connect.com.

15.10 Dataskydd

Följ anvisningarna om dataskydd. När du första gången ansluter apparaten till ett Internet-uppkopplat hemmanätverk sänder apparaten följande kategorier av data till Home Connect-servern (första registrering):

- Entydig apparatidentifikation (som består av apparatnycklar samt MAC-adressen till den inbyggda Wi-Fi-kommunikationsmodulen).
- Säkerhetscertifikat för Wi-Fi-kommunikationsmodulen (för informationsteknisk säkring av anslutningen).
- Hushållsapparatsens aktuella program- och maskinvaruversion.
- Status för en eventuell tidigare återställning till fabriksinställningar.

Denna första registrering förbereder utnyttjandet av Home Connect-funktionaliteterna och behövs först när du första gången vill använda Home Connect-funktionaliteter.

Notera: Tänk på att Home Connect-funktionaliteterna bara kan användas tillsammans med Home Connect-appen. Information om dataskydd kan hämtas i Home Connect-appen.

16 Grundinställningar

Du kan ställa in enhetens grundinställningar som du vill ha dem.

Notera: Du kan även anpassa grundinställningarna i Home Connect-appen. Det kan finnas fler funktioner i Home Connect-appen.

16.1 Översikt över grundinställningarna

Notera: Mjukvaruuppdateringarna kan ge tillgång till fler funktioner. → "Installera mjukvaruuppdatering", Sid. 33
Finns det en mjukvaruuppdatering, så hittar du mer information i Home Connect-appen.

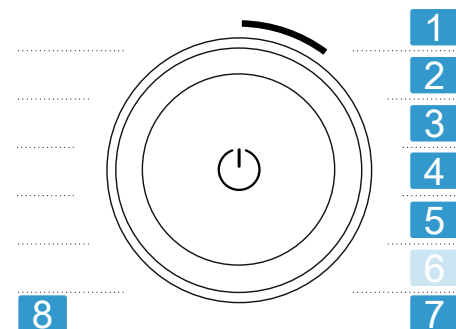

Programvred med programlägen

-
- 1 Ställ in ljudsignalvolymen vid programslut:
A: 0 (av) till A: 4 (jättehög)

 - 2 Ställ in ljudsignalvolymen vid knappval:
b: 0 (av) till b: 4 (jättehög)

 - 3 Ställ in displayljusstyrkan:
C: 1 (låg) till C: 4 (jättehög)





 - 4 Anpassa torkinställningen
→ Sid. 29:
d: 0 (torr) till d: 3 (torrast)

 - 5 Påbörja smidig maskinrengöring (CP1) eller intensiv maskinrengöring (CP2).
→ "Maskinrengöring",
Sid. 35

 - 7 Visar antalet startade program (PC).

 - 8 Återställer maskinen till fabriksinställningarna (rES).

16.2 Ändra grundinställningar

1. Tryck på  **Basic Settings** för att få upp grundinställningarna.
 - ✓ Du får upp  på displayen.
2. Välj den grundinställning du vill ha med programvredet. → Sid. 34
3. Anpassa grundinställningen:
 - Tryck på  **Ready in** för att ändra värde.
 - Tryck ca 3 sekunder på  för att återställa maskinen till fabriksinställning.
4. Tryck på  **Basic Settings** för att avsluta grundinställningarna.

17 Maskinrengöring

Maskinen har rengöringsprogram för enkel och intensiv maskinskötsel. Kör den enkla maskinrengöringen för att få bort lätta smutsavlagringar i maskinen när det kommer upp en displayanvisning vidd användning längre än "CrE".

Notera: Den enkla maskinrengöringen tar ca 1 timme.

Kör den intensiva maskinrengöringen för att få bort hårt sittande smutsavlagringar i maskinen samt lukt om den stått oanvänd mer än en månad.

Anmärkningar

- Intensivrengöringen tar ca 4 timmar och får inte avbrytas.
- Intensivrengöring kräver maskinens originalrengöringsmedel
→ Sid. 24.

17.1 Förbereda maskinrengöring

Förberedelser

Krav: Trumman är tom.

1. Sätt maskinen i standbyläge.
→ Sid. 26
2. Rengör luddfiltret. → Sid. 27
3. Dra ut kondensattanken vågrätt och töm den. → Sid. 28

Förbereda kondensattanken

Förbered kondensattanken för kondensatvtappning via avloppsslangen.

1. Ta bort pluggen i fördjupningen på ovasidan ① och sätt i den på undersidan ②.

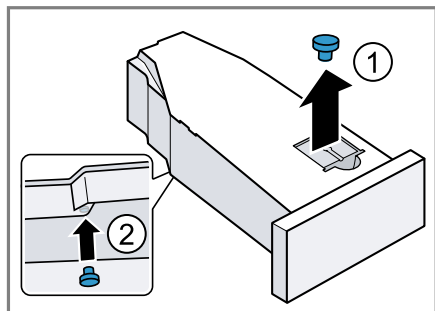

2. Rengör filtret i kondensattanken.

17.2 Kör enkel maskinrengöring

Krav: Maskinrengöringen är förberedd. → Sid. 35

1. Fyll ca 1,5 l varmvatten i kondensattanken.
Håll den fyllda kondensattanken vågrätt, så att du inte spiller vätska.
2. Skjut in kondensattanken tills den snäpper fast.
3. Starta apparaten.
4. Tryck på **Basic Settings**.
5. Vrid programvredet till läge 5
→ Sid. 34.
✓ Du får upp "CP1" och programtiden växelvis på displayen.
6. Tryck på .
✓ Maskinrengöringen går igång och maskinen ger signal.
✓ Du får upp "End" på displayen och maskinen ger signal när maskinrengöringen är klar.
7. Dra ut kondensattanken vågrätt och töm den.
8. Vill du avleda kondensat med avoppslangen, ta bort proppen på kondensattankens undersida

och sätt den i fördjupningen på kondensattankens ovasida.

→ Sid. 35

9. Skjut in kondensattanken tills den snäpper fast.
10. Sätt maskinen i standbyläge.
→ Sid. 26

17.3 Köra intensivrengöring

Slå på intensivrengöringen

Krav: Maskinrengöringen är förberedd. → Sid. 35

1. Håll en flaska maskinrengöringsmedel och ca 1,5 l varmvatten i kondensattanken.
Håll den fyllda kondensattanken vågrätt, så att du inte spiller vätska.
2. Skjut in kondensattanken tills den snäpper fast.
3. Starta apparaten.
4. Tryck på **Basic Settings**.
5. Vrid programvredet till läge 5
→ Sid. 34.
✓ Du får upp "CP1" och programtiden växelvis på displayen.
6. Tryck på **Ready in**.
✓ Du får upp "CP2" och programtiden växelvis på displayen.
7. Tryck på .
✓ Maskinrengöringen går igång och maskinen ger signal.
✓ Maskinen pausar rengöringen efter ca 3 timmar och återstående programtid kommer upp på displayen.
8. Dra ut kondensattanken vågrätt och töm den.
9. Fyll ca 1,5 l varmvatten i kondensattanken.
10. Vänd och töm försiktigt kondensattanken så att du kan skölja ur resterna av maskinrengöringsmedlet.

Fortsätta intensivrengöringen

1. Fyll ca 1,5 l varmvatten i kondensattanken.
Håll den fyllda kondensattanken vågrätt, så att du inte spiller vätska.
2. Skjut in kondensattanken tills den snäpper fast.
3. Tryck på ►.
 - ✓ Maskinrengöringen fortsätter.
 - ✓ Du får upp "End" på displayen och maskinen ger signal när maskinrengöringen är klar.
4. Dra ut kondensattanken vågrätt och töm den.
5. Vill du avleda kondensat med avoppslangen, ta bort proppen på kondensattankens undersida och sätt den i fördjupningen på kondensattankens ovansida.
→ Sid. 35
6. Skjut in kondensattanken tills den snäpper fast.
7. Sätt maskinen i standbyläge.
→ Sid. 26

18 Rengöring och skötsel

Du måste rengöra och sköta om maskinen noga för att den ska fungera.

18.1 Fuktighetsgivare

Maskinens fuktighetsgivare beräknar hur fuktig tvätten är under torktumlingen. Maskinen ändrar programautomatikens tid efter tvättens restfuktighet.

Rengöra fuktighetsgivaren

Fuktighetsgivaren kan efter ett tag få restavlagringar av kalk, tvätt- och sköljmedel. Rengör fuktighetsgivaren regelbundet.

OBS!

Hårda och grova föremål kan skada fuktighetsgivaren.

- ▶ Använd inga hårda och grova föremål, skurmedel eller stålull vid rengöring.

Notera: Rengör du inte maskinen enligt beskrivningen, så kan det påverka maskinens funktion.

1. Öppna luckan.
2. Rengör fuktighetsgivaren med svamp.

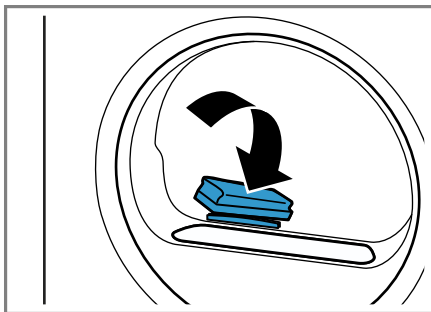

18.2 Filtret i kondensattanken

Tvättluddet hamnar i kondensvattnet vid torktumlingen. Filtret i kondensattanken skyddar maskinen mot ludd.

Rengör filtret i kondensattanken.

Filtret rengörs automatiskt vid tömning av kondensattanken. Kontrollera regelbundet filtret och rengör ev. smutsigt filter.

1. Töm kondensattanken. → Sid. 28

sv

2. Ta bort filtret.

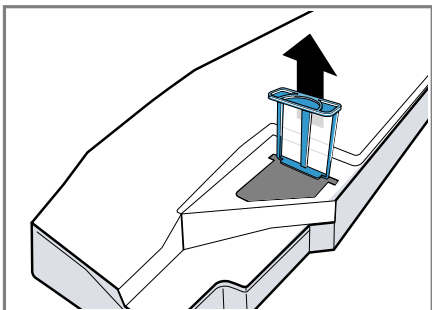

3. Spola av filtret under rinnande varmvatten eller maskindiska.

4. Skjut in filtret så långt det går.

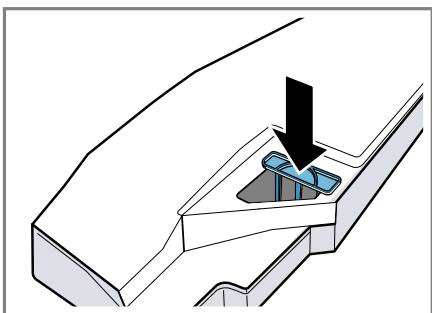

5. Sätt i kondensattanken. → Sid. 29

19 Avhjälpning av fel





Småfel på enheten kan du åtgärda själv. Använd informationen om felåtgärder innan du kontaktar service. Då slipper du onödiga kostnader.



VARNING!

Risk för elstötar!

Obehöriga reparationer är farliga.

- ▶ Ändra inte enheten eller enhetens tekniska egenskaper.
- ▶ Det är bara specialutbildad personal som får reparera maskinen.
- ▶ Maskinen får bara repareras med originalreservdelar.
- ▶ Om apparatens nätanslutningsledning blir skadad måste den för att risker ska förhindras bytas av tillverkaren eller dennes kundtjänst eller av en person med likvärdiga kvalifikationer.

Fel	Orsak och felsökning
Displayen slocknar och  blinkar.	Energisparläget är på. ▶ Tryck på  .
"Hot" och trumma roterar.	Inget fel. Avkylning pågår. Kräver ingen åtgärd. Notera: Byt inte program under avkylningen. Avkylningen tar upp till 10 minuter.
 och program avbröts.	Kondensattanken är full. ▶ Töm kondensattanken. → Sid. 28 Avloppsslangen är felansluten, veckad eller fastklämd. ▶ Kontrollera avloppsslangens installation. → Sid. 12 Avloppsslangen är igensatt. ▶ Skölj ur avloppsslangen med kranvatten.
"CrE "	Filtret i kondensattanken är smutsigt. ▶ Rengör filtret i kondensattanken. → Sid. 37 Kör enkel maskinrengöring. ▶ Kör en enkel maskinrengöring. → Sid. 35
	Luddfiltret är smutsigt. ▶ Rengör luddfiltret. → Sid. 27
	Inget fel. Den automatiska självrengöring sköljer ur maskinens värmeväxlare. Kräver ingen åtgärd. Notera: Dra inte ut kondensattanken och avbryt inte programmet.

Fel	Orsak och felsökning
Display och knappar reagerar inte.	<p>Mjukvarufel.</p> <ol style="list-style-type: none"> 1. Tryck ca 5 sekunder på  för att starta om maskinen. 2. Uppstår felet igen, gör maskinen strömlös i minst 30 sekunder. Dra ur kontakten eller slå av säkringen i proppskåpet.
Home Connect fungerar inte enligt beskrivningen.	<p>Olika orsaker är möjliga.</p> <ol style="list-style-type: none"> 1. Återställ maskinens nätverksinställningar. → Sid. 33 2. Ställ in Home Connect igen. → Sid. 32 <p>► Gå till www.home-connect.com.</p>
Programmet går inte i gång.	<p>Barnspärren är aktiverad.</p> <p>► Slå av barnspärren. → Sid. 30</p> <p> Ready in är aktiverad.</p> <p>► Kontrollera om  Ready in är aktiverad. → Sid. 20</p>
Maskinen ändrar programtiden under torkcykeln.	<p>Inget fel. Programkörningen optimeras elektroniskt. Ingen åtgärd behövs.</p>
Torktiden är för lång.	<p>Luddfiltret är smutsigt.</p> <p>► Rengör luddfiltret. → Sid. 27</p> <p>Omgivningstemperaturen är lägre än 15°C eller högre än 30°C.</p> <p>► Se till så att omgivningstemperaturen ligger mellan 15°C och 30°C.</p> <p>Otillräcklig luftcirkulation på maskinens uppställningsplats.</p> <p>► Vädra maskinens uppställningsplats.</p> <p>För lite kondensvatten för den automatiska självrengöringen vid kontinuerlig torktumling av små tvättmängder.</p> <p>► Tumla regelbundet tvättmängder med mer än 3 kg fuktigt tvättgods ända till programslutet.</p>
Brummande, surrande eller pumpande ljud.	<p>Maskinens ventilationsöppning är blockerad.</p> <p>► Se till så att maskinens ventilationsöppning är fri.</p> <p>Värmeväxlaren är smutsig.</p> <p>► Kör en enkel maskinrengöring. → Sid. 35</p>
Brummande, surrande eller pumpande ljud.	<p>Inget fel. Kompressor, kompressorintag eller kondensvattenpump är på. Ingen åtgärd behövs.</p>

Fel	Orsak och felsökning
Tvätten är för fuktig.	Valt program är olämpligt för textiltypen. <ul style="list-style-type: none"> ▶ Ställ in ett tidsstyrt program för eftertorkning. → Sid. 22
	För stor tvättmängd. <ul style="list-style-type: none"> ▶ Överskrid inte programmets maxtvättmängd. → Sid. 21
	Varm tvätt känns fuktigare vid programslutet än vad den egentligen är. <ol style="list-style-type: none"> 1. Ta ut tvätten ur trumman direkt efter torktumling. 2. Bred ut tvättgodset så att de svalnar.
	Olämplig torkinställning inställd. <ul style="list-style-type: none"> ▶ Ändra torkinställning. → Sid. 29
	Torkinställningen är inte anpassad. <ul style="list-style-type: none"> ▶ Anpassa torkinställningen. → Sid. 29
	För liten tvättmängd. <ul style="list-style-type: none"> ▶ Ställ in ett tidsstyrt program för eftertorkning. → Sid. 22
	Smutsig fuktighetsgivare. <ul style="list-style-type: none"> ▶ Rengöra fuktighetsgivaren. → Sid. 37
	Maskinen avbröt torktumlingen pga. full kondensattank. <ul style="list-style-type: none"> ▶ Töm kondensattanken. → Sid. 28
Tvätten blir skrynklig.	Valt program är olämpligt för textiltypen. <ul style="list-style-type: none"> ▶ Ställ in lämpligt program. → Sid. 21
	Olämplig tvättmängd. <ul style="list-style-type: none"> ▶ Överskrid inte programmets maxtvättmängd. → Sid. 21 ▶ Förbehandla tvätten. → Sid. 25
	Tvätten ligger för länge i trumman efter torktumling. <ol style="list-style-type: none"> 1. Ta ut tvätten ur trumman direkt efter torktumling. 2. Bred ut tvättgodset så att de svalnar.
	Strykfria textilier torktumladades för länge. <ul style="list-style-type: none"> ▶ Ändra eller anpassa torkinställningen. → Sid. 29
	Antiskrynklingen är inte på. <ul style="list-style-type: none"> ▶ Slå på antiskrynkling. → Sid. 19
Det läcker vatten.	Maskinen är inte rätt nivellerad. <ul style="list-style-type: none"> ▶ Rikta upp maskinen. → Sid. 14
	Avloppsslangen är felansluten.

Fel	Orsak och felsökning
Det läcker vatten.	▶ Kontrollera avloppsslangens installation. → <i>Sid. 12</i>
Det samlas kondensvatten i kondensattanken trots ansluten avloppsslang.	Inget fel. Det kan finnas kvar kondensvattenrester i kondensattanken. Ingen åtgärd behövs. Avloppsslangen är felansluten. ▶ Kontrollera avloppsslangens installation. → <i>Sid. 12</i>
Maskinen luktar illa.	Hårt sittande smuts i maskinen eller så har maskinen stått still mer än en månad. ▶ Kör en intensivrengöring. → <i>Sid. 35</i>

20 Transport, lagring och avfallshantering

20.1 Omhändertagande av begagnade apparater

Genom en miljökompatibel avfallshantering kan värdefulla råmaterial återanvändas.

VARNING!

Risk för hälsoskada!

Barn kan bli instängda i enheten, vilket kan medföra livsfara.

- ▶ Ställ inte upp apparaten bakom en dörr som kan blockera eller hindra öppningen av apparatluckan.
- ▶ Dra ur kontakten till uttjänta maskiner, kapa sladden och slå sönder lucklåset så att luckan inte går att stänga.

VARNING!

Brandrisk!

Köldmediet R290 i apparaten är miljövänligt men brandfarligt och kan antändas om apparaten inte omhändertas fackmässigt.

- ▶ Omhänderta apparaten fackmässigt.
- ▶ Skada inte rören i köldmediekretsen.

1. Ta ut nätanslutningsledningens stickkontakt.
2. Klipp av nätanslutningsledningen.
3. Omhänderta enheten miljövänligt.

Information om aktuell avfallshantering kan du få hos återförsäljare och kommun.



Denna enhet är märkt i enlighet med det europeiska direktivet 2012/19/EU om avfall som utgörs av eller inne-

håller elektroniska produkter (waste electrical and electronic equipment - WEEE).

Direktivet anger ramarna för inom EU giltigt återtagande och korrekt återvinning av uttjänta enheter.

21 Kundtjänst

Funktionsrelevanta originalreservdelar enligt gällande ekodesignförordning går att beställa från service minst 10 år efter lanseringen av maskinen inom EES.

Notera: Kundtjänstens åtgärder är kostnadsfria inom ramen för tillverkarens garantivillkor.

Utförligare information om garantitid och garantivillkor i ditt land finns hos service, återförsäljare eller på vår webbsajt.

När du kontaktar kundtjänsten behöver du apparatens produktnummer (E-nr.), tillverkningsnummer (FD) och serienummer (Z-nr.).

Kontaktuppgifterna till kundtjänsten finns i den medföljande kundtjänstföreteckningen eller på vår webbplats.

21.1 Produktnummer (E-nr.), tillverkningsnummer (F-D) och serienummer (Z-nr.)

Produktnumret (E-nr.), tillverkningsnumret (FD) och serienumret (Z-nr.) finns på apparatens typskylt.

Allt efter modell finns typskylten:

- på luckans insida.
- på serviceluckans insida.
- på maskinens baksida.

SV

Skriv upp dina apparatuppgifter och telefonnumret till kundtjänsten så att du snabbt kan hitta dem.













22 Förbrukningsvärden

Programmet **Eco** är avsett för normalvåt bomullstvätt och torktumlar tvätten effektivast i förhållande till effektivförbrukningen. Programmet analyserar om EU-förordning 2023/2533 och 2023/2534 följs. Det motsvarar "Standardbomullsprogram" enligt EU-förordning nr 392/2012 och enligt bilaga I nummer 1.1 i EU-förordning 932/2012. Energimärkningens deklarerade förbrukningsvärden för programmet avser tvättgods med 60% restfuktighet.













De angivna värdena för andra program är riktvärden beräknade i enlighet med gällande standard EN61121.

De verkliga värdena kan avvika från de angivna värdena beroende på materialtyp, torkgodsets sammansättning, materialets restfuktighet, inställd torkgrad, tvättmängd, omgivningsförhållanden och vilka extrafunktioner som är på.

Den uppskattade program-/färdig om-tiden på maskinens display vid programval är baserad på maskinens centrifugeringsvarvtal 1000 v/min vid utleverans.

Program	Slutfuktighet (%)	Tvättmängd (kg)	Centrifugeringsvarvtal (v/min)	Utgångsfuktighet (%)	Programtid (h:min)	Effektförbrukning (k-Wh/cykel)
Cotton (Bomull) + 	-3,0	9,0	1400	50	4:04	1,98
Cotton (Bomull) + 	-3,0	4,5	1400	50	3:12	1,38
Cotton (Bomull) + 	-3,0	9,0	1000	60	4:27	2,24
Cotton (Bomull) + 	-3,0	4,5	1000	60	3:26	1,52
Cotton (Bomull) + 	-3,0	9,0	800	70	4:50	2,49
Cotton (Bomull) + 	-3,0	4,5	800	70	3:39	1,67
Cotton (Bomull) + 	-1,5	9,0	1400	50	3:16	1,62
Cotton (Bomull) + 	-1,5	4,5	1400	50	2:23	1,01
Cotton (Bomull) + 	-1,5	9,0	1000	60	3:38	1,86
Cotton (Bomull) + 	-1,5	4,5	1000	60	2:36	1,15
Cotton (Bomull) + 	-1,5	9,0	800	70	4:00	2,09
Cotton (Bomull) + 	-1,5	4,5	800	70	2:49	1,30
Eco	0,0	9,0	1400	50	2:52	1,44
Eco	0,0	4,5	1400	50	1:54	0,81
Eco ¹	0,0	9,0	1000	60	3:15	1,68

¹ Luftburna ljudemissioner vid torktumling uppgår till 61 dB.

Program	Slutfuktighet (%)	Tvättmängd (kg)	Centrifugeringsvartal (v/min)	Utgångsfuktighet (%)	Programtid (h:min)	Effektförbrukning (kWh/cykel)
Eco	0,0	4,5	1000	60	2:05	0,92
Eco	0,0	9,0	800	70	3:38	1,92
Eco	0,0	4,5	800	70	2:16	1,03
Cotton (Bomull) + 	12,0	9,0	1400	50	2:05	1,01
Cotton (Bomull) + 	12,0	4,5	1400	50	1:22	0,56
Cotton (Bomull) + 	12,0	9,0	1000	60	2:28	1,27
Cotton (Bomull) + 	12,0	4,5	1000	60	1:35	0,70
Cotton (Bomull) + 	12,0	9,0	800	70	2:51	1,52
Cotton (Bomull) + 	12,0	4,5	800	70	1:48	0,85
Easy Care (Syntet) + 	0,0	3,5	800	40	1:27	0,56
Easy Care (Syntet) + 	0,0	3,5	600	50	1:38	0,66
Easy Care (Syntet) + 	2,0	3,5	800	40	1:08	0,43
Easy Care (Syntet) + 	2,0	3,5	600	50	1:20	0,53
Easy Care (Syntet) + 	12,0	3,5	800	40	0:51	0,31
Easy Care (Syntet) + 	12,0	3,5	600	50	1:02	0,40
Lingerie (Underkläder)	0,0	2,0	-	-	1:05	0,43
Wool in Basket (Ylle i korg)	0,0	0,5	-	-	2:20	0,88

¹ Luftburna ljudemissioner vid torktumling uppgår till 61 dB.

23 Tekniska data

Maskinhöjd	84,2 cm
Maskinbredd	59,8 cm
Maskindjup	61,3 cm

Enhetsdjup med stängd lucka	64,8 cm
Enhetsdjup med öppen lucka	109,6 cm
Vikt	54,2 kg
Maximal tvättmängd	9,0 kg

Spänning	220-240 V, 50 Hz
⇒ Minsta installationsavsäkring	10 A
Märkeffekt	600 W
Effektförbrukning	<ul style="list-style-type: none"> ■ Standby: 0,30 W ■ Standbyläge: 0,30 W
Omgivningstemperatur	<ul style="list-style-type: none"> ■ Min.: 5°C ■ Max.: 35°C
Sladdlängd	145 cm

Produkten innehåller ljuskällor i energieffektivitetsklass F. Ljuskällorna finns som reservdelar och det är bara behörig elektriker som får byta dem.

Du hittar mer information om modellen på <https://eprel.ec.europa.eu/qr/2114561>¹. Webbadressen länkar till den officiella EU-produkt databasen E-PREL.

23.1 Information om fri och Open Source-programvara

Den här produkten innehåller programvarukomponenter för vilka upphovsrättsinnehavarna har beviljat licens som fri eller Open Source-programvara.

Tillhörande licensinformation är lagrad i hushållsapparaten. Den tillhörande licensinformationen är också tillgänglig via Home Connect-appen: "Profil -> Juridisk information -> Licensinformation".² Du kan ladda ned licensinformationen på märkesproduktwebbplatsen. (Sök på produktwebbplatsen efter din apparatmodell och annan dokumentation.) Som al-

ternativ kan du beställa den tillhörande informationen på ossrequest@bshg.com eller från BSH Hausgeräte GmbH, Carl-Wery-Str. 34, D-81739 München, Tyskland.

Källkoden tillhandahålls på begäran. Skicka din förfrågan till ossrequest@bshg.com eller till BSH Hausgeräte GmbH, Carl-Wery-Str. 34, D-81739 München, Tyskland. Betr. „OSSREQUEST“

Kostnaden för handläggning av din förfrågan kommer att debiteras dig. Erbjudandet gäller under tre år från inköpsdagen, dock minst under den tidsperiod under vilken vi erbjuder support och reservdelar för den aktuella apparaten.

24 Överensstämmelseförklaring

Härmed försäkras BSH Hausgeräte GmbH att enheten med Home Connect-funktion uppfyller grundläggande krav och övriga gällande bestämmelser i direktiv 2014/53/EU.

En utförlig RED-försäkran om överensstämmelse finns på internet under siemens-home.bsh-group.com bland övriga dokument på enhetens produktsida.



2,4 GHz-bandet (2400–2483,5 MHz):
max. 100 mW
5-GHz-bandet (5150–5350 MHz +
5470–5725 MHz): max. 150 mW

¹ Gäller bara för EES-länder. Webbadressen är tillgänglig från 1 juli, 2025.

² Allt efter apparatens utrustning

sv

	BE	BG	CZ	DK	DE	EE	IE	EL	ES
	FR	HR	IT	CY	LI	LV	LT	LU	HU
	MT	NL	AT	PL	PT	RO	SI	SK	FI
	SE	NO	CH	TR	IS	UK (NI)			

5 GHz-WLAN (Wi-Fi): bara för inomhusanvändning.

AL	BA	MD	ME	MK	RS	UK	UA
----	----	----	----	----	----	----	----

5 GHz-WLAN (Wi-Fi): bara för inomhusanvändning.

SV Tillverkad av BSH Hausgeräte GmbH under varumärkeslicens från Siemens AG

BSH Hausgeräte GmbH

Carl-Wery-Straße 34

81739 München, GERMANY

siemens-home.bsh-group.com



9001912495

(050107)

sv