

# Kjøleskap

---

## Brukerhåndbok

---

Frittstående apparat

**SAMSUNG**

# Innhold

<b>Sikkerhetsinformasjon</b>	<b>4</b>
Det du trenger å vite om sikkerhetsinstruksjoner	4
Viktige sikkerhetssymboler og forholdsregler:	6
Viktige sikkerhetsforholdsregler	7
Alvorlige varseltegn for transport og område	10
Kritiske installasjonsadvarsler	11
Forsiktighetsregler ved installasjon	14
Kritiske bruksadvarsler	15
Forsiktighetsregler ved bruk	20
Forsiktighetsregler ved rengjøring	23
Kritiske avhendingsadvarsler	25
Ekstra tips til riktig bruk	26
Instruksjoner om WEEE	27
<b>Installasjon</b>	<b>28</b>
Kort om kjøleskapet	28
Trinnvis installasjon	30
<b>Drift</b>	<b>35</b>
Hovedpanel	35
SmartThings (bare aktuelle modeller)	39
SMART GRID-funksjon (etterspørselsrespons) (bare aktuelle modeller)	42
Spesialfunksjoner	45
<b>Vedlikehold</b>	<b>48</b>
Vending av dør (bare aktuelle modeller)	48
Håndtak og vedlikehold	61
Rengjøring	67
Utskiftning	68
<b>Feilsøking</b>	<b>69</b>
Generelt	69
Kommer det unormale lyder fra kjøleskapet?	71
SmartThings (bare aktuelle modeller)	73
<b>Vedlegg</b>	<b>74</b>
Sikkerhetsinstruks	74
Installeringsinstruks	74
Instruksjoner om temperatur	75
Informasjon om modellen og bestilling av ekstradeler	78

---

Open Source Announcement

79

Inhold

---

Norsk 3

# Sikkerhetsinformasjon

Før du bruker det nye kjøleskapet fra Samsung, leser du denne håndboken nøye slik at du vet hvordan du bruker funksjonene som apparatet tilbyr på en trygg og effektiv måte.

## Det du trenger å vite om sikkerhetsinstruksjoner

- Advarsler og viktige sikkerhetsinstruksjoner i denne håndboken dekker ikke alle mulige forhold og situasjoner som kan oppstå.  
Det er ditt ansvar å bruke sunn fornuft og utvise forsiktighet når du installerer, vedlikeholder og bruker apparatet.
- På grunn av at følgende bruksanvisninger dekker forskjellige modeller, kan egenskapene til kjøleskapet ditt variere noe fra de som beskrives i denne håndboken, og ikke alle varseltegn er aktuelle. Hvis du har spørsmål eller bekymringer, kontakter du ditt nærmeste servicesenter eller finner hjelp og informasjon på Internett på [www.samsung.com](http://www.samsung.com).
- R-600a eller R-134a brukes som kjølevæske. Kontroller kompressoretiketten på baksiden av apparatet eller etiketten på innsiden av kjøleskapet for å se hvilken kjølevæske som brukes i ditt apparat. Når dette produktet inneholder brannfarlig gass (kjølevæske R-600a), bør du kontakte de lokale myndigheter for å forhøre deg om trygg avhending av dette produktet.
- For å unngå at det skapes en brennbar gassblanding hvis det oppstår en lekkasje i kjølevæsketretsen, må man ta hensyn til hvor mye kjølevæske som brukes før man avgjør størrelsen på det rommet som apparatet skal plasseres i.

- Start aldri et apparat som viser tegn på skade. Kontakt forhandleren hvis du er i tvil. Rommet må være 1 m<sup>3</sup> i størrelse for hvert 8 g av R-600a-kjølevæske inni apparatet.  
Mengden kjølevæske i ditt bestemte apparat vises på identifikasjonsplaten inne i apparatet.
- Kjølevæske som spruter ut fra rørene, kan antenne eller føre til øyeskader. Når kjølevæske lekker fra røret må du unngå åpne flammer, og flytte brennbare enheter vekk fra produktet. Luft rommet øyeblikkelig.
  - Hvis ikke, kan det føre til brann eller eksplosjon.
- For å unngå at matvarer blir forurenset, skal følgende instruksjoner overholdes:
  - Om døren står åpen over lengre tid, kan dette forårsake en betraktelig temperaturøkning i kamrene til apparatet.
  - Rengjør regelmessig overflater som kommer i kontakt med matvarer og tilgjengelige dreneringssystemer.
  - Rengjør vanntanker hvis de ikke har vært i bruk over 48 timer, spyl ut vannsystemet som er tilkoblet en vannforsyning hvis det ikke har trukket ut vann i de siste 5 dagene.
  - Oppbevar rått kjøtt og rå fisk i egnede beholdere i kjøleskapet slik at de ikke kommer i kontakt med eller drypper på andre matvarer.
  - Kamre for frossen mat markert med to stjerner er egnet for oppbevaring av forhåndsnedfrosne matvarer, oppbevaring eller laging av iskrem og for å lage isbiter.
  - Kamre markert med én, to eller tre stjerner er ikke egnet for nedfrysning av ferske matvarer.

## Sikkerhetsinformasjon

---

- Hvis kjøleskapet står tomt over lengre tid, slår du det av, tiner, rengjør og tørker det, la døren stå åpen for å unngå muggdannelse i apparatet.

### Viktige sikkerhetssymboler og forholdsregler:

---

Følg alle sikkerhetsinstruksjoner i denne håndboken. Denne håndboken bruker følgende sikkerhetssymboler.

#### **ADVARSEL**

Farer eller utrygg praksis som kan føre til **alvorlige personskader, materielle skader og/eller dødsfall**.

#### **FORSIKTIG**

Farer eller utrygg praksis som kan føre til **alvorlige personskader og/eller materielle skader**.

#### **MERK**

Nyttig informasjon som hjelper brukerne med å forstå eller dra nytte av kjøleskapet.

Disse varseltegnene er her for å forhindre skader på deg og andre.

Følg dem nøye.

Etter at du har lest denne delen, bør du oppbevare den på et trygt sted for fremtidig bruk.

---

## Viktige sikkerhetsforholdsregler

---



Advarsel; risiko for brann / brennbare materialer

### **ADVARSEL**

- Når apparatet settes på plass, skal du påse at strømledningen ikke er fastklemt eller ødelagt.
- Ikke plasser skjøteledninger eller grenuttak bak apparatet.
- Fyll bare på med drikkbart vann.
- Koble bare til en vannforsyning med drikkbart vann.
- Sørg for at ventilasjonsåpningene i apparatets kabinett eller den innebygde strukturen er plassert slik at ingenting hindrer åpningen.
- Ikke bruk mekaniske enheter eller andre metoder for å fremskynde avisingsprosessen med mindre det anbefales av produsenten.
- Ikke skad kjølevæskekretsen.
- Ikke bruk elektriske apparater inni matoppbevaringsrommene i apparatet med mindre de er av typen som anbefales av produsenten.
- Dette apparatet er ikke beregnet for å brukes av personer (inkludert barn) med svekkede fysiske, sensoriske eller mentale evner, eller av personer som mangler relevant erfaring og kunnskap, med mindre de er under oppsyn eller får opplæring av en person som er ansvarlig for deres sikkerhet.

## Sikkerhetsinformasjon

---

- Dette apparatet kan brukes av barn fra 8 års alder og av personer med fysiske, sensoriske eller psykiske funksjonshemninger eller manglende erfaring og kunnskaper, så lenge de har fått instruksjoner i hvordan apparatet kan brukes på en sikker måte og forstår hvilke risikoer som er forbundet med bruk av apparatet. Barn må ikke leke med apparatet. Rengjøring og vedlikehold må ikke utføres av barn uten tilsyn. Barn mellom 3 til 8 år kan ta tillates å ta varer inn og ut av kjøleskap.
- Hvis ledningen er skadet, må den skiftes ut av produsenten eller en servicetekniker eller andre kvalifiserte personer for å unngå farer.
- Vegguttaket må være lett tilgjengelig slik at apparatet raskt kan frakobles strømforsyningen ved nødstilfeller.
  - Det må ikke være plassert bak apparatet.
- Ikke oppbevar eksplosive væsker som spraybokser med brannfarlig materiale i dette apparatet.
- Hvis produktet er utstyrt med en LED-lampe, må du ikke fjerne lampedekslene og LED-lampene på egenhånd.
  - Kontakt et Samsung servicesenter.
  - Bruk bare LED-lamper som tilbys av produsenten eller servicerepresentanten.
- Mest effektiv bruk av energien får du ved å la alle indre deler, for eksempel kurver, skuffer og hyller, være i samme posisjon som fra produsenten.
- For å oppnå best mulig energieffektivitet fra produktet må du la alle hyller, skuffer og kurver stå i originalposisjonene.

**Slik reduserer du energiforbruket**

- Installer apparatet i et kaldt, tørt rom med tilstrekkelig ventilasjon.
- Sørg for at det ikke utsettes for direkte sollys, og plasser det aldri i nærheten av en direkte varmekilde (for eksempel en radiator).
  - Det anbefales å unngå å blokkere ventiler eller rister for bedre energieffektivitet.
  - La varm mat kjøle seg ned før du plasserer den i apparatet.
  - Legg frosne matvarer i kjøleskapet for å tines. Da kan du utnytte den lave temperaturen til de frosne produktene til å kjøle ned maten i kjøleskapet.
  - Ikke la døren til apparatet stå åpen for lenge når du legger inn eller tar ut matvarer.
  - Jo kortere tid døren er åpen, jo mindre is danner det seg i fryseren.
  - Rengjør baksiden av kjøleskapet regelmessig. Støv øker energiforbruket.
  - Ikke still temperaturen kaldere enn nødvendig.
  - Sørg for tilstrekkelig luftutslipp ved kjøleskapssockelen og på baksiden av kjøleskapet. Ikke dekk til lufteåpningene.
  - La det være litt plass på høyre side, venstre side, baksiden og over apparatet under installasjon. Dette vil være med på å redusere strømforbruket og holde strømregningene nede.
- Vi anbefaler følgende verdier for klaring:
  - Høyre, venstre og baksiden: mer enn 50 mm
  - Øverste siden: mer enn 100 mm

# Sikkerhetsinformasjon

---

Dette apparatet er tiltenkt brukt i husholdninger og i andre lignende bruksområder, for eksempel

- kjøkkenområder for ansatte i butikker, på kontorer og i andre arbeidsmiljøer,
- våningshus og av kunder på hoteller, moteller og andre miljøer som brukes til boligformål,
- pensjonater og lignende,
- catering og andre bruksområder som ikke kommer inn under varehandel.

## Alvorlige varseltegn for transport og område

---

### **ADVARSEL**

- Ved transport og installasjon av apparatet må du være forsiktig slik at ingen deler av kjølevæskekreten blir skadet.
  - Kjølevæske som lekker fra røret, kan antenne eller føre til øyeskader. Hvis du oppdager en lekkasje, må du unngå åpne flammer og potensielle antenneskilder og lufte rommet apparatet står i, i flere minutter.
  - Dette apparatet inneholder en liten mengde isobutankjølevæske (R-600a) som er en naturgass som er miljøvennlig, men også brennbar. Ved transport og installasjon av apparatet må du være forsiktig slik at ingen deler av kjølevæskekreten blir skadet.

---

## Kritiske installasjonsadvarsler

---

### **ADVARSEL**

- Ikke installer kjøleskapet i et fuktig miljø eller plasser det der det kan komme i kontakt med vann.
  - Svekket isolasjon av elektriske deler kan føre til elektrisk støt eller brann.
- Ikke plasser dette kjøleskapet i direkte sollys eller utsett det for varme fra komfyrer, varmeovner eller andre apparater.
- Ikke koble flere apparater til samme strømuttak. Kjøleskapet skal alltid være koblet til et eget strømuttak med riktig spenningsverdi i henhold til merkeskiltet på kjøleskapet.
  - Dette gir best mulig ytelse og hindrer også overbelastning av husets strømnett, noe som kan føre til brannfare som følge av overopphetede kabler.
- Hvis vegguttaket er løst, må du ikke sette inn strømkontakten.
  - Dette medfører risiko for elektrisk støt eller brann.
- Ikke bruk en strømledning med sprekker eller slitasjeskader på ledningen eller i endene.
- Ikke bøy strømledningen for mye eller plasser tunge gjenstander på den.
- Ikke trekk i eller bøy strømledningen for hardt.
- Ikke vri eller knytt sammen strømledningen.
- Ikke hekt strømledningen over en metallgjenstand, ikke plasser en tung gjenstand oppå strømledningen, ikke legg strømledningen inn mellom to gjenstander og ikke dytt strømledningen inn i området bak apparatet.

## Sikkerhetsinformasjon

---

- Når du flytter kjøleskapet, må du passe på at det ikke velter eller at du skader strømledningen.
  - Dette kan føre til elektrisk støt eller brann.
- Aldri koble fra kjøleskapet ved å dra i strømledningen. Ta alltid godt tak i støpselet og dra rett ut av strømuttaket.
  - Skader på ledningen kan føre til kortslutning, brann og/eller elektrisk støt.
- Ikke bruk spraybokser i nærheten av kjøleskapet.
  - Spraybokser i nærheten av et kjøleskap kan føre til eksplosjon eller brann.
- Ikke installer apparatet i nærheten av en varmeovn eller brannfarlig materiale.
- Ikke installer dette apparatet på et sted der det kan lekke gass.
  - Dette kan føre til elektrisk støt eller brann.
- Dette kjøleskapet må plasseres og installeres riktig i henhold til instruksjonene i denne håndboken før du bruker det.
- Koble strømkontakten til i riktig posisjon med ledningen hengende ned.
  - Hvis du kobler til strømledningen opp-ned, kan kabelen bli avskåret og føre til brann eller elektrisk støt.
- Kontroller at strømkontakten ikke klemmes eller skades på baksiden på kjøleskapet.
- Hold emballasjematerialene utenfor barns rekkevidde.
  - Det er risiko for å dø av kvelning hvis et barn tar emballasjematerialene over hodet.

- Ikke installer dette apparatet i fuktige, oljete eller støvete omgivelser, på steder som er utsatt for direkte sollys og vann (regndråper).
  - Svekket isolasjon av elektriske deler kan føre til elektrisk støt eller brann.
- Hvis det er støv eller vann i kjøleskapet, drar du ut strømkontakten og kontakter ditt Samsung Electronics-servicesenter.
  - Ellers kan det oppstå brann.
- Ikke stå på apparatet eller plasser ting (som klesvask, levende lys, tente sigaretter, tallerkener, kjemikalier, metallobjekter osv.) på apparatet.
  - Dette kan føre til elektrisk støt, brann, problemer med produktet eller personskader.
- Du må fjerne all beskyttende plastfolie før du kobler til produktet første gang.
- Følg med på barn og tilse at de ikke leker med karabinene som brukes til å justere døren eller vannslangeklemmene.
  - Det er risiko for å dø av kvelning hvis et barn svelger en karabin eller vannslangeklemme. Hold karabinene og vannslangeklemmene utenfor barns rekkevidde.
- Kjøleskapet må være skikkelig jordnet.
  - Sørg alltid for at du har jordnet kjøleskapet før du forsøker å undersøke eller reparere deler av apparatet. Strømlekkasjer kan føre til alvorlig elektrisk støt.
- Bruk aldri gassrør, telefonlinjer eller andre potensielle lyntiltrekkere som jording.
  - Du må jorde kjøleskapet for å forhindre strømlekkasjer eller elektrisk støt som følge av strømlekkasje fra kjøleskapet.

## Sikkerhetsinformasjon

---

- Slike hendelser kan føre til elektrisk støt, brann, eksplosjon eller problemer med produktet.
- Sett strømkontakten ordentlig inn i støpselet på veggen. Ikke bruk skadde strømstøpsler, skadde strømledninger eller løse stikkontakter.
  - Dette kan føre til elektrisk støt eller brann.
- Sikringen på kjøleskapet må byttes ut av en kvalifisert tekniker eller et serviceselskap.
  - Hvis ikke, kan det føre til elektrisk støt eller personskade.

### Forsiktighetsregler ved installasjon

---

#### **FORSIKTIG**

- La det være tilstrekkelig plass rundt kjøleskapet og installer det på et flatt underlag.
  - Hvis kjøleskapet ikke står helt rett, kan kjøleeffektiviteten og holdbarheten bli redusert.
- La apparatet stå i ro i 2-3 timer før du fyller det med mat etter at det er montert og slått på.
- Vi anbefaler at du får en kvalifisert tekniker eller et serviceselskap til å installere kjøleskapet.
  - Hvis ikke, kan det føre til elektrisk støt, brann, eksplosjon, problemer med produktet eller personskader.

---

## Kritiske bruksadvarsler

---

### **ADVARSEL**

- Ikke sett inn strømkontakten i et strømuttak med våte hender.
  - Dette kan føre til elektrisk støt.
- Ikke oppbevar gjenstander oppå apparatet.
  - Når du åpner eller lukker døren, kan gjenstandene falle ned og føre til personskade og/eller materiell skade.
- Ikke stikk inn hender, føtter eller metallgjenstander (f.eks. spisepinner mv.) ned i bunnen av eller inn på baksiden av kjøleskapet.
  - Dette kan føre til elektrisk støt eller personskade.
  - Skarpe kanter kan medføre personskade.
- Ikke berør veggene inne i fryseren eller produktene som ligger i fryseren, med våte hender.
  - Det kan føre til frostskafer.
- Ikke plasser beholdere fylt med vann oppå kjøleskapet.
  - Vannsøl medfører risiko for elektrisk støt og brann.
- Ikke oppbevar flyktige eller brannfarlige gjenstander eller gasser (benzen, tynner, propangass, alkohol, eter, LP-gass og andre lignende produkter osv.) i kjøleskapet.
  - Dette kjøleskapet skal bare brukes til å oppbevare mat.
  - Dette kan føre til brann eller eksplosjon.
- Barn må ha tilsyn for å sikre at de ikke leker med apparatet.
  - Hold fingrene unna steder der de kan komme i klem. Klaringer mellom dørene og skapet er nødvendigvis små. Vær forsiktig når du åpner dørene med barn i nærheten.

## Sikkerhetsinformasjon

---

- Ikke plasser fingre eller barns fingre mellom dørene.
  - Hold fingrene unna døråpningene på venstre og høyre side. Vær forsiktig når du åpner dørene hvis du har fingrene imellom.
- Ikke la barn henge i døren eller dørlommene. Det kan føre til alvorlig skade.
- Ikke la barn komme seg inn i kjøleskapet. De kan bli sittende fast.
- Ikke stikk hendene inn i det nederste området under apparatet.
  - Skarpe kanter kan medføre personskade.
- Ikke oppbevar legemidler, vitenskapelig materiale eller temperaturfølsomme produkter i kjøleskapet.
  - Produkter som krever streng temperaturkontroll, må ikke oppbevares i kjøleskapet.
- Hvis du lukter legemiddel eller røyk, trekk ut strømkontakten umiddelbart og ta kontakt med Samsung Electronics-servicesenter.
- Hvis det er støv eller vann i kjøleskapet, drar du ut strømkontakten og kontakter ditt Samsung Electronics-servicesenter.
  - Ellers kan det oppstå brann.
- Ikke la barn trække på en skuff.
  - Skuffen kan bli ødelagt og få dem til å skli.
- Ikke la dørene til kjøleskapet være åpne uten tilsyn, og ikke la barn gå inn i kjøleskapet.
- Ikke tillat at spedbarn eller barn kommer inn i skuffen.
  - Det kan føre til dødsfall på grunn av kvelning eller personskader.

- Ikke overfyll kjøleskapet med mat.
  - Når du åpner døren, kan en gjenstand falle ned og føre til personskade eller materiell skade.
- Ikke spray flyktige materialer som insektmidler på apparatets overflate.
  - I tillegg til at det er skadelig for mennesker, kan det også føre til elektrisk støt, brann eller problemer med produktet.
- Stikk aldri fingre eller andre gjenstander inn i vanddispenserhullet, ishullet og ismaskinholderen.
  - Det kan føre til personskade eller materiell skade.
- Ikke bruk eller plasser gjenstander som er følsomme for temperaturendringer, som brannfarlige sprayer, brannfarlige gjenstander, tørris, medisin eller kjemikalier, i nærheten av kjøleskapet.
- Ikke bruk en hårføner til å tørke innsiden av kjøleskapet. Ikke plasser et levende lys i kjøleskapet for å fjerne vond lukt.
  - Dette kan føre til elektrisk støt eller brann.
- Vanntanken, isskuffen og vannterningene må bare fylles med drikkbart vann (mineralvann eller rensset vann).
  - Ikke fyll tanken med te, juice eller sportsdrikk da dette kan skade kjøleskapet.
- Ikke stå på apparatet eller plasser ting (som klesvask, levende lys, tente sigaretter, tallerkener, kjemikalier, metallobjekter osv.) på apparatet. Dette kan føre til elektrisk støt, brann, problemer med produktet eller personskader. Ikke plasser beholdere fylt med vann oppå apparatet.
  - Vannsøl medfører risiko for elektrisk støt og brann.

## Sikkerhetsinformasjon

---

- Du må aldri stirre direkte på UV-lysdioder over en lengre tidsperiode.
  - Dette kan føre til belastning for øynene på grunn av ultrafiolette stråler.
- Ikke sett hyllen inn opp-ned. Hyllestopperen fungerer da kanskje ikke.
  - Det kan forårsake en personskade hvis glasshyllen faller ned.
- Hold fingrene unna steder der de kan komme i klem. Klaringer mellom dørene og skapet er nødvendigvis små. Vær forsiktig når du åpner dørene med barn i nærheten.
- Hvis du oppdager en gasslekkasje, må du unngå åpne flammer og potensielle antenningskilder og luften i apparatet står i, i flere minutter.
  - Ikke rør apparatet eller strømledningen.
  - Ikke bruk en kjøkkenvifte.
  - En gnist kan resultere i eksplosjon eller brann.
- Flasker bør oppbevares tett inntil hverandre, slik at de ikke faller ut.
- Dette produktet er bare tiltenkt oppbevaring av mat til husholdningsbruk.
- Stikk aldri fingre eller andre gjenstander inn i vandispenserhullet, ishullet og ismaskinholderen.
  - Det kan føre til personskade eller materiell skade.
- Ikke forsøk å reparere, demontere eller modifisere kjøleskapet på egen hånd.
- Ikke bruk andre sikringer (f.eks. av kobber, ståltråd osv.) enn en standardsikring.

- 
- Hvis kjøleskapet ditt må repareres eller reinstallerer, kontakter du ditt nærmeste servicesenter.
    - Hvis ikke, kan det føre til elektrisk støt, brann, problemer med produktet eller personskader.
  - Hvis det kommer en svidd lukt eller røyk fra kjøleskapet, kobler du øyeblikkelig kjøleskapet fra strømmen og kontakter nærmeste Samsung Electronics-servicesenter.
    - Hvis ikke, kan det føre til elektrisk støt eller brannskade.
  - Trekk strømkontakten ut av stikkontakten før du skifter ut de innvendige lampene i kjøleskapet
    - Ellers er det fare for elektrisk støt.
  - Hvis du har problemer med å skifte en lampe som ikke er LED, kontakter du et Samsung servicesenter.
  - Sett strømkontakten ordentlig inn i støpselet på veggen.
  - Ikke bruk skadde strømstøpsler, skadde strømledninger eller løse stikkontakter.
    - Dette kan føre til elektrisk støt eller brann.

# Sikkerhetsinformasjon

---

## Forsiktighetsregler ved bruk

---

### **FORSIKTIG**

- Opptint mat må ikke fryses på nytt.
  - Frossen eller tint mat utvikler skadelige bakterier raskere enn fersk mat.
  - Andre gang mat tines, brytes enda flere celler ned, lekker ut fuktighet og endrer produktets integritet.
- Ikke tin kjøtt i romtemperatur.
  - Sikkerheten avhenger av om de rå produktene har blitt riktig håndtert.
- Ikke plassere glass eller flasker eller kullsyreholdige drikker i fryseren.
  - Beholderen kan fryse og brette, noe som kan resultere i skade.
- Ikke bruk andre ismaskiner enn den som følger med kjøleskapet.
- Hvis du skal være lenge borte hjemmefra (for eksempel på ferie) og ikke skal bruke vann- eller isdispenserene, stenger du vannventilen.
  - Ellers kan det lekke ut vann.
- Hvis du ikke skal bruke kjøleskapet på veldig lang tid (3 uker eller mer), tømmer du kjøleskapet inkludert ismaskinholderen, kobler det fra, stenger vannventilen, tørker av overflødig fuktighet på innsiden av veggene og lar dørene stå åpne for å hindre lukt og mugg.
- For at produktet skal ha best mulig ytelse må du
  - Ikke plassere mat for nærme ventilasjonsåpningene bakerst i kjøleskapet, ettersom det kan hindre luftsirkulasjonen inni kjøleskapet.

- Pakke matvarene skikkelig inn eller plassere dem i lufttette beholdere før du legger dem i kjøleskapet.
- Følg med på maksimale oppbevaringstider og utløpsdatoer for frosne matvarer.
- Du trenger ikke å koble kjøleskapet fra strømforsyningen hvis du skal være borte i under tre uker. Men hvis du skal være borte i mer enn tre uker, fjerner du all maten og isen i ismaskinholderen, kobler fra kjøleskapet, stenger vannventilen, tørker av overflødig fuktighet på innsiden av veggene og lar dørene stå åpne for å hindre lukt og mugg.
- Servicegaranti og modifikasjon.
  - Endringer eller modifikasjoner som utføres av tredjeparter på dette ferdigstilte apparatet, dekkes ikke av Samsungs garantiservice, og Samsung er heller ikke ansvarlig for sikkerhetsproblemer som følger av modifikasjoner som er utført av en tredjepart.
- Ikke blokker luftehullene inni kjøleskapet.
  - Hvis luftehullene blokkeres, særlig hvis de blokkeres av en plastpose, kan kjøleskapet bli for sterkt nedkjølt. Hvis en kjøleperiode varer for lenge, kan vannfilteret bli ødelagt og føre til vannlekkasje.
- Ikke bruk andre ismaskiner enn den som følger med kjøleskapet.
- Tørk av overflødig fuktighet fra innsiden og la dørene stå åpne.
  - Ellers kan det utvikle seg lukt og mugg.
- Hvis kjøleskapet er koblet fra strømforsyningen, må du vente minst fem minutter før du kobler det til igjen.

## Sikkerhetsinformasjon

---

- Når det var vann som gjorde kjøleskapet vått, må du trekke ut strømkontakten og ta kontakt med Samsung Electronics-servicesenter.
- Ikke slå på eller bruk kraft på glassoverflater.
  - Knust glass kan føre til personskader og/eller materielle skader.
- Fyll vanntanken og isbitskuffene med drikkevann (springvann, mineralvann eller rensset vann).
  - Ikke fyll tanken med te eller sportsdrikker. Dette kan skade kjøleskapet.
- Pass på så ikke fingrene setter seg fast.
- Hvis det kommer for mye vann i kjøleskapet, kontakter du nærmeste servicesenter.
  - Det medfører risiko for elektrisk støt eller brann.
- Ikke oppbevar vegetabilsk olje i dørhyllene til kjøleskapet. Oljen kan sette seg, noe som gir den dårlig smak og gjøre den vanskelig å bruke. I tillegg kan beholderen lekke og oljen som lekkes ut kan forårsake sprekker i dørhyllen. Etter at du åpner en oljebeholder, er det best å oppbevare den på et kjølig og mørkt sted, slik som i et skap eller spiskammers.
  - Eksempler på vegetabilsk olje: olivenolje, maisolje, druekjerneolje osv.

---

## Forsiktighetsregler ved rengjøring

---

### **FORSIKTIG**

- Ikke sprut vann direkte på innsiden eller utsiden av kjøleskapet.
  - Det er risiko for brann eller elektrisk støt.
- Ikke bruk en hårføner til å tørke innsiden av kjøleskapet.
- Ikke plasser et levende lys i kjøleskapet for å fjerne vond lukt.
  - Dette kan føre til elektrisk støt eller brann.
- Ikke spray rengjøringsmidler direkte på displayet.
  - Trykte bokstaver på displayet kan løsne.
- Hvis fremmedlegemer, for eksempel vann, kommer inn i apparatet, må du ta ut strømkontakten og kontakte ditt nærmeste servicesenter.
  - Hvis ikke, kan det føre til elektrisk støt eller brann.
- Bruk en ren, tørr klut til å fjerne fremmedlegemer eller støv fra strømkontakten. Ikke bruk en våt eller fuktig klut når du rengjør kontakten.
  - Ellers er det risiko for brann eller elektrisk støt.
- Ikke rengjør apparatet ved å spraye vann direkte på det.
- Ikke bruk benzen, tynner, Clorox eller klorid til rengjøring.
  - Disse kan skade apparatets overflate eller føre til brann.
- Stikk aldri fingre eller andre gjenstander inn i dispenserhullet.
  - Det kan føre til personskade eller materiell skade.
- Trekk ut strømkontakten fra stikkontakten før du rengjør eller utfører vedlikehold på apparatet.
  - Hvis ikke, kan det føre til elektrisk støt eller brann.

# Sikkerhetsinformasjon

---

- Bruk en ren svamp eller myk klut og mild såpe i varmt vann for å rengjøre kjøleskapet.
- Ikke bruk slipende eller kraftige rengjøringsmidler slik som vindusspray, skuremidler, brennbare væsker, saltsyre, rengjøringsvoks, konsentrerte rengjøringsmidler, blekemidler eller rengjøringsmidler som inneholder petroleumsprodukter på eksterne overflater (dører og kabinettet), plastdeler, dør- og innvendig foringer og pakninger.
  - Disse kan ripe eller skade materialet.
- Ikke rengjør glasshyller eller deksler med varmt vann når de er kalde. Glasshyller kan ødelegges hvis de utsettes for plutselige temperaturendringer eller støt, slik som dunk eller fall.

---

## Kritiske avhendingsadvarsler

---

### **ADVARSEL**

- Avhend emballasjematerialet til dette produktet på en miljøvennlig måte.
- Sørg for at ingen av rørene på baksiden av apparatet er skadet før avhending.
- R-600a eller R-134a brukes som kjølevæske. Kontroller kompressoretiketten på baksiden av apparatet eller etiketten på innsiden av kjøleskapet for å se hvilken kjølevæske som brukes i ditt kjøleskap. Hvis dette produktet inneholder brannfarlig gass (kjølevæske R-600a), bør du kontakte de lokale myndigheter for å forhøre deg om trygg avhending av dette produktet.
- Når du avhender dette kjøleskapet, må du fjerne døren, dørforseglingen og dørhengslene slik at små barn eller dyr ikke kan bli fanget inni det. Barn må ha tilsyn for å sikre at de ikke leker med apparatet. Hvis barnet blir sittende fast inni, kan det bli skadet eller kvalt til døde.
  - Hvis barnet blir sittende fast inni, kan det bli skadet og kvalt til døde.
- Syklopentan brukes i isolasjonen. Gassene i isolasjonsmaterialet krever en spesiell avhendingsprosedyre. Kontakt de lokale myndighetene angående miljømessig, trygg avhending av dette produktet.
- Oppbevar alt emballasjemateriale utenfor barns rekkevidde, ettersom emballasje kan være farlig for barn.
  - Hvis et barn tar en pose over hodet, kan det kveles.

# Sikkerhetsinformasjon

---

## Ekstra tips til riktig bruk

---

- I tilfelle strømbrudd ringer du ditt lokale strømselskap og spør hvor lenge det kommer til å vare.
  - De fleste strømbrudd som korrigeres innen en time eller to, vil ikke påvirke temperaturen i kjøleskapet. Men du bør unngå å åpne døren ofte mens strømmen er borte.
  - Dersom strømbruddet varer i mer enn 24 timer, bør du ta ut og kaste all frossen mat.
- Kjøleskapet vil kanskje ikke fungere som det skal (frossent innhold kan tine eller temperaturen kan bli for varm i frysedelen) hvis det plasseres på et sted over lengre tid hvor temperaturen i luften konstant er lavere enn temperaturene som apparatet er utformet for.
- I noen tilfeller med en bestemt type mat, vil det ha en dårlig effekt på maten å oppbevare den i kjøleskapet.
- Apparatet er frostfritt, noe som betyr at du ikke trenger å avise det manuelt. Dette utføres automatisk.
- Temperaturstigningen under avising samsvarer med ISO-kravene. Men hvis du vil unngå at frosne matvarer oppvarmes for mye når apparatet avises, kan du pakke dem inn i flere lag med avisepapir.
- Ikke frys mat som har vært fryst en gang før, og som nå er tint.

---

## Instruksjoner om WEEE

---



Korrekt avhending av dette produktet (Avfall fra elektrisk og elektronisk utstyr)  
(Gjelder i land med avfallssortering)

Denne merkingen som vises på produktet, dets tilbehør eller dokumentasjon, indikerer at produktet eller det elektroniske tilbehøret (for eksempel lader, headset, USB-kabel) ikke skal kastes sammen med annet husholdningsavfall ved slutten av levetiden. For å hindre potensiell skade på miljøet eller helseskader grunnet ukontrollert avfallsavhending ber vi om at dette avfallet holdes adskilt fra andre typer avfall og resirkuleres på ansvarlig måte for å fremme bærekraftig gjenbruk av materielle ressurser.

Private forbrukere bør kontakte enten forhandleren de kjøpte produktet av, eller lokale myndigheter for detaljer om hvor og hvordan disse artiklene kan resirkuleres på en miljøvennlig måte.

Forretningsbrukere bør kontakte sin leverandør og undersøke vilkårene i kjøpskontrakten. Dette produktet og det elektroniske tilbehøret skal ikke blandes med annet kommersielt avfall som skal kastes.

For mer informasjon om Samsungs miljøengasjement og lovpålagte produktforpliktelser, f.eks. REACH, WEEE eller batterier, kan du gå til siden vår om bærekraftighet på [www.samsung.com](http://www.samsung.com)

(Gjelder bare produkter som selges i europeiske land og i Storbritannia)

# Installasjon

Følg disse instruksjonene nøye for å sikre riktig installasjon av kjøleskapet og hindre ulykker før du bruker det.

## ⚠ ADVARSEL

- Bruk kjøleskapet kun til sitt tiltenkte formål som beskrevet i denne håndboken.
- All service må utføres av en kvalifisert tekniker.
- Avhend produktets emballasjemateriell i samsvar med lokale forskrifter.
- For å hindre elektrisk støt kobler du ut strømledningen før du utfører service eller skifter deler.

## Kort om kjøleskapet

Det faktiske bildet og de medfølgende komponentdelene til kjøleskapet kan variere, avhengig av modell og land.

Normal type

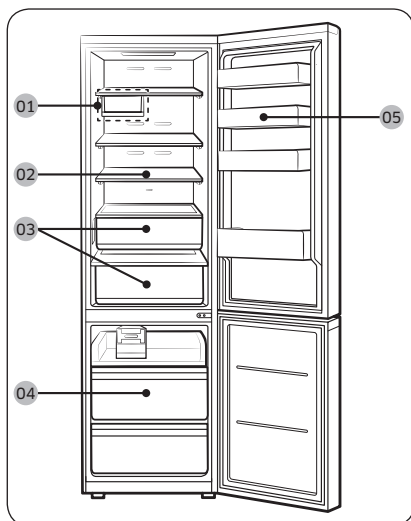

Dispensertype

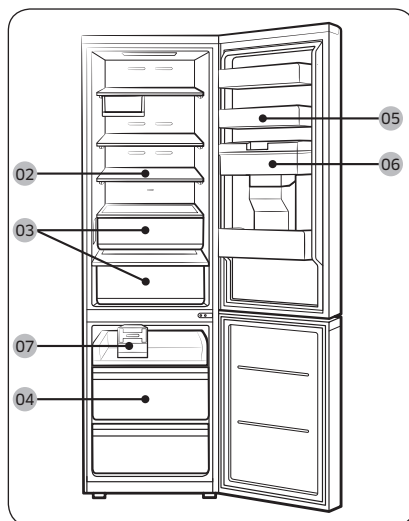

01 Flere skuffer \*

02 Kjøleskaphylle/  
Sammenleggbar hylle \*

03 Grønnsaksskuffen \*

04 Fryserskuff

05 Kjøleskapedørskuff

06 Vanntank\*\*

07 Twist ismaskin \*

\* bare gjeldende modeller

\*\*bare dispensermodeller

### **MERK**

- For best mulig energieffektivitet må du sørge for at alle hyller, skuffer og kurver er plassert i original posisjon.
- For å få mer plass kan du fjerne skuffene øverst og i midten og plassere «fryserhyllen» (bare gjeldende modeller) nederst i fryseren, siden det ikke påvirker de termiske og mekaniske egenskapene. Det oppgitte lagringsvolumet av frossen mat i fryserdelen beregnes med disse skuffene fjernet.

### **Dørbeholdere**

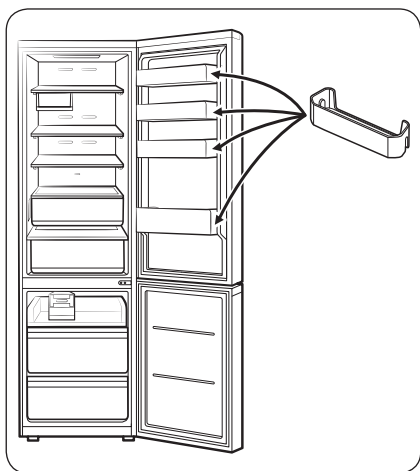

Kjøleskapet kommer med dørbeholdere av ulike typer og størrelser. Hvis dørbeholderne til kjøleskapet ble pakket separat, monterer du dem i riktig posisjon i henhold til figuren.

### **MERK**

Det faktiske kjøleskapet og dets medfølgende bestanddeler kan variere noe fra de som beskrives i denne håndboken, avhengig av modell og land.

# Installasjon

## Trinnvis installasjon

### TRINN 1 Velg et sted

#### Krav til stedet:

- Solid, jevnt underlag uten teppe eller gulv som kan hindre ventilasjon
- Ikke i direkte sollys
- Tilstrekkelig plass til å åpne og lukke døren
- Ikke i nærheten av en varmekilde
- Plass til vedlikehold og service
- Temperaturområde: mellom 10 °C og 43 °C

#### Klarering

Se bildene og tabellene nedenfor for plasskrav ved montering.

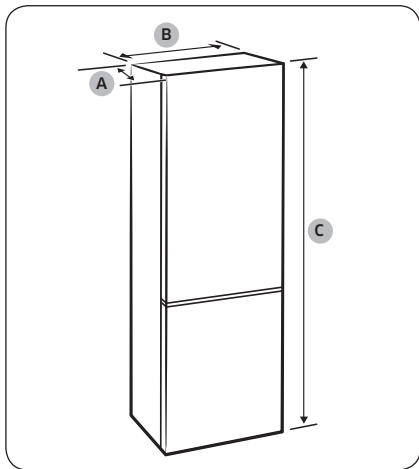

Modell	RB45**	RB50**	RB53
Dybde "A"	711		
Bredde "B"	759		
Samlet høyde "C"	1780	1920	2030

(enhet: mm)

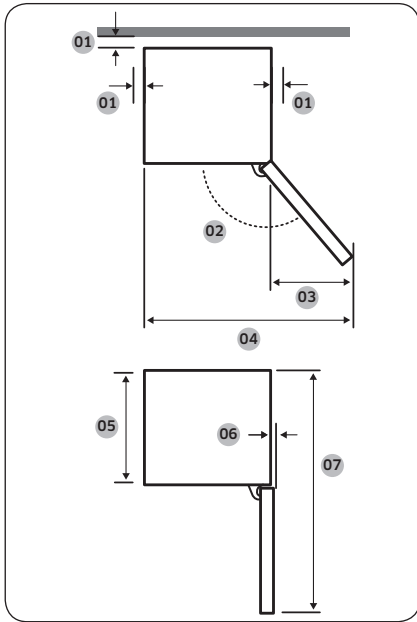

01	mer enn 50 mm anbefales
02	Kjøleskap : 115°, Fryser : 120°
03	551
04	1307
05	626
06	32
07	1406

(enhet: mm)

**MERK**

Målene i tabellen kan variere, avhengig av målemetoden.

Installasjon

# Installasjon

## TRINN 2 Romdeling (bare gjeldende modeller)

### MERK

Antallet medleverte mellomstykker varierer etter modell. Fest alle de medleverte mellomstykkene.

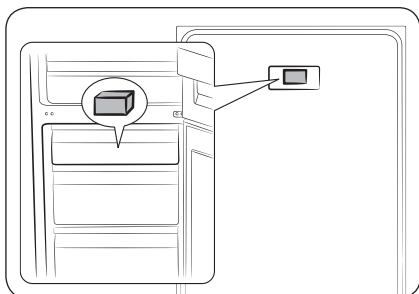

1. Åpne døren og finn det medfølgende avstandsstykket (grå blokk).
2. Pakk ut avstandsstykket og fest det til baksiden av kjøleskapet som vist. De hjelper til med å ventilere luft til den bakre vegg og reduserer strømforbruket.

## TRINN 3 Underlag

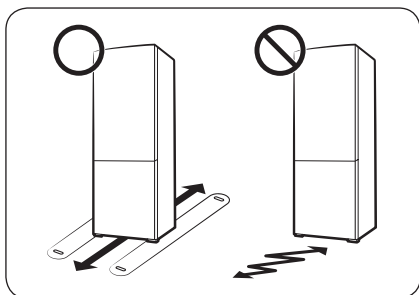

- Underlaget kjøleskapet installeres på, å tåle et fullt kjøleskap.
- For å beskytte gulvet plasserer du en stor bit papp på hvert av kjøleskapets bein.
- Når kjøleskapet er i sin endelige posisjon, må du ikke flytte det med mindre det er nødvendig, for å beskytte gulvet. Hvis du må flytte det, bruker du et tykt papir eller tøy, som for eksempel gamle tepper, under det.



## TRINN 4 Justere nivelleringsføttene

### ⚠ FORSIKTIG

- Kjøleskapet må stå rett på et flatt, solidt gulv. Hvis ikke kan det føre til skader på kjøleskapet eller fysiske skader.
- Justeringen må utføres med tomt kjøleskap. Sørg for at det ikke er noen matvarer i kjøleskapet.
- Av sikkerhetsmessige årsaker justerer du forsiden litt høyere enn baksiden.

Kjøleskapet kan nivelleres med fotfrontene som har en spesialskrue (nivelleringskrue) til nivelleringsformål. Bruk en flat skrutrekker til justeringen.

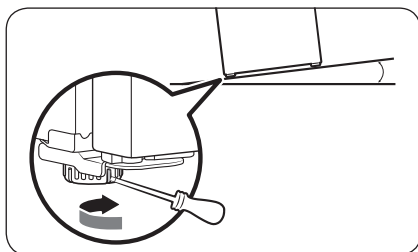

#### Slik justerer du høyden på venstre side:

Plasser en flat skrutrekker inn i utjevneren på venstre frontfot. Skru justeringskruen med klokken for å heve eller skru den mot klokken for å senke.

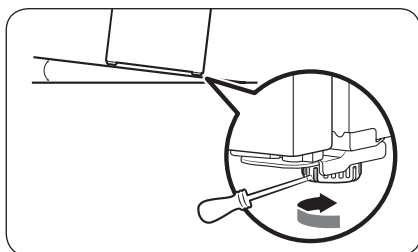

#### For å justere høyden på høyre side:

Plasser en flat skrutrekker inn i utjevneren på høyre frontfot. Skru justeringskruen med klokken for å heve eller skru den mot klokken for å senke.

## TRINN 5 Pakk ut og monter flerbruksbrettet (bare aktuelle modeller)

For frakt- og sikkerhetsformål er flerbruksbrettet pakket og oppbevart i fryserkuffen. Pakk ut flerbruksbrettet og monter det under kjøleskapshyllen.

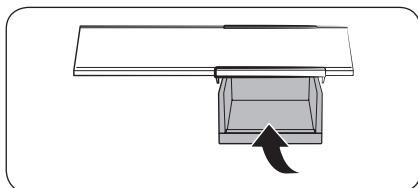

- Sett inn flerbruksbrettet i skyveskinnen under den øvre kjøleskapshyllen.



# Installasjon

## TRINN 6 Første innstillinger

Kjøleskapet skal være fullt funksjonelt når du har fullført disse trinnene.

1. Fjern PE-skumstykkene fra hyllehjørnene. Disse er festet for å beskytte kjøleskapet under transport.
2. Koble strømledningen til stikkkontakten for å slå på kjøleskapet.
3. Åpne døren og sjekk om den innvendige lampen lyser.
4. Velg den laveste temperaturen og vent i omtrent én time. Da vil kjøleskapet bli litt kaldere, og motoren vil gå jevnt.
5. Vent til kjøleskapet når angitt temperatur. Nå er kjøleskapet klart til bruk.

### MERK

Alarmen går når du slår på kjøleskapet. For å slå av alarmen, trykker du på <, ○ eller >.

## TRINN 7 Temperaturalarm

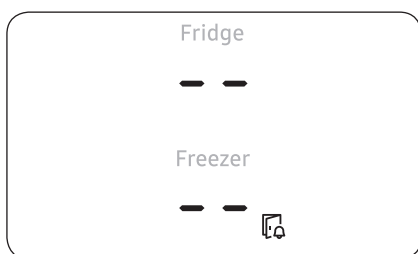

- Hvis frysertemperaturen er for varm fordi det har vært strømbrudd, blinker displayet som vist på figuren.
  - Hvis du trykker på en knapp (<, ○ eller >), vil den «varmeste temperaturen» som har blitt nådd i fryseren og kjøleskapet blinke på skjermen i 5 sekunder.
- Denne advarselen kan vises:
  - Når apparatet slås på for første gang etter montering.
  - Når fryseren er for varm på grunn av et strømbrudd.

## TRINN 8 Siste sjekk

Når installasjonen er fullført, bekrefter du at:

- Kjøleskapet er koblet til et strømuttak og er skikkelig jordet.
- Kjøleskapet er installert på et flatt, jevnt underlag med passende klarering fra veggen eller skapet.
- Kjøleskapet er i vater og står støtt på gulvet.
- Døren åpnes og lukkes fritt, og den innvendige lampen slår seg automatisk på når døren åpnes.

# Drift

## Hovedpanel

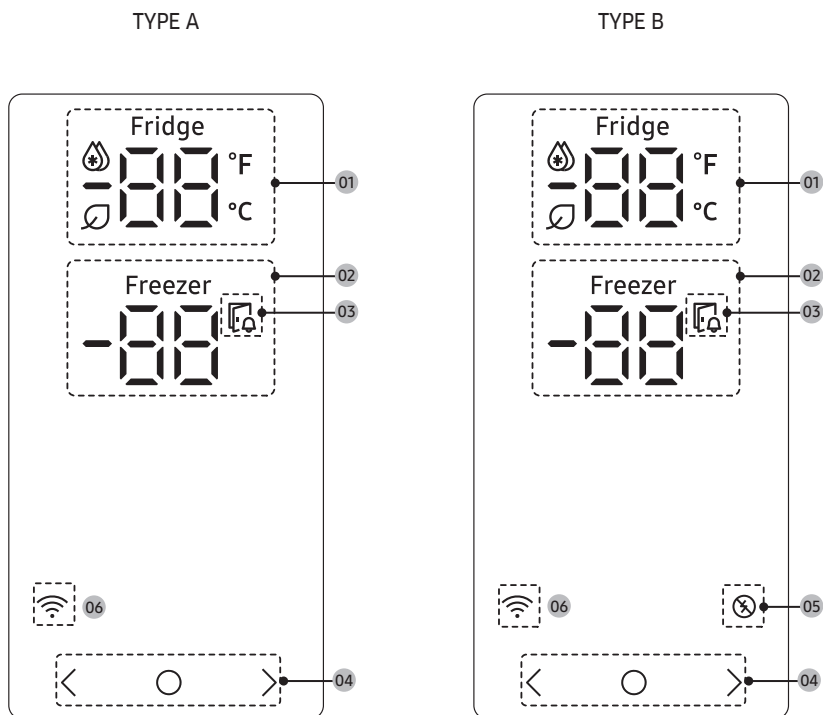

<b>01</b> Kjøleskapsindikator	<ul style="list-style-type: none"><li>• Viser gjeldende eller ønsket temperatur på kjøleskapet.</li><li>• 🌡️ indikerer at Hurtigkjøler-funksjonen er på.</li><li>• Ikonet 🌿 vises hvis du slår på AI Energy Mode i SmartThings-appen. (bare gjeldende modeller)</li></ul>
<b>02</b> Fryserindikator	<ul style="list-style-type: none"><li>• Viser gjeldende eller ønsket temperatur på fryseren.</li><li>• ❄️ indikerer at Hurtigfrys-funksjonen er på.</li></ul>
<b>03</b> Dør åpen-indikator	Denne indikatoren blinker med en alarm hvis døren blir stående åpen i mer enn 2 minutter.
<b>04</b> Knapper	<ul style="list-style-type: none"><li>• Når skjermen er av, trykker du på en knapp for å vekke skjermen.</li><li>• Bruk ○ til å velge kjøleskap eller fryser og &lt; eller &gt; for å velge ønsket temperatur eller funksjon for det valgte rommet.</li></ul>

# Drift







<b>05</b> Indikator for topp etterspørsel *	<ul style="list-style-type: none"><li>• Viser status for funksjonen Topp etterspørsel.</li><li>• For mer informasjon om funksjonen Topp etterspørsel, kan du se avsnittet <b>SMART GRID-funksjon (etterspørselsrespons) (bare aktuelle modeller)</b>.</li></ul>
<b>06</b> Indikator for nettverkstilkobling	<ul style="list-style-type: none"><li>• Dette ikonet indikerer at kjøleskapet er koblet til et nettverk. Hvis Wi-Fi-ikonet blinker anbefaler vi at du kobler til kjøleskapet med SmartThings-appen. Du kan kontrollere og overvåke kjøleskapet på SmartThings-appen. Du finner mer informasjon i <b>SmartThings (bare aktuelle modeller)</b>-delen.</li></ul>

## **MERK**

Hvis døren står åpen i fem minutter, blinker de interne lysene i fem minutter og slår seg deretter av. Dette er for å varsle hørselsheemmede brukere om at en dør er åpen. Merk at dette er en normal funksjon.

## Stille inn ønsket temperatur eller funksjon

1. Trykk på en knapp (<, ○ eller >) for å vekke skjermen.
  - Dette trinnet gjelder kanskje ikke for noen av modellene.
2. Trykk på ○ for å velge kjøleskap eller fryser.
  - Indikatoren for det valgte rommet blinker.
3. Trykk på < eller > for å velge ønsket temperatur eller funksjon.
  - Se tabellen for tilgjengelig valg for hvert rom.

Fridge (Kjøleskap)	<ul style="list-style-type: none"><li>• Tilgjengelig utvalg i Celsius:  (Hurtigkjøler) ⇔ 1 °C ⇔ 2 °C ⇔ 3 °C ⇔ 4 °C ⇔ 5 °C ⇔ 6 °C ⇔ 7 °C ⇔  (Ferie)</li><li>• Tilgjengelig valg i Fahrenheit (bare aktuelle modeller):  (Hurtigkjøler) ⇔ 34 °F ⇔ 35 °F ⇔ 36 °F ⇔ 37 °F ⇔ 38 °F ⇔ 39 °F ⇔ 40 °F ⇔ 41 °F ⇔ 42 °F ⇔ 43 °F ⇔ 44 °F ⇔  (Ferie)</li><li>• Hurtigkjøler fremskynder kjøleprosessen til maksimal viftehastighet. Kjøleskapet fortsetter å gå på full hastighet i to og en halv time før det går tilbake til forrige temperatur.</li><li>• Hvis du skal på ferie eller forretningsreise, eller hvis du ikke skal bruke kjøleskapet over lengre tid, bruker du modusen Ferie. Kjøleskapets temperatur blir holdt under 17 °C, men fryseren forblir aktiv og uendret.</li></ul>
Freezer (Fryser)	<ul style="list-style-type: none"><li>• Tilgjengelig utvalg i Celsius:  (Hurtigfrys) ⇔ -23 °C ⇔ -22 °C ⇔ -21 °C ⇔ -20 °C ⇔ -19 °C ⇔ -18 °C ⇔ -17 °C ⇔ -16 °C ⇔ -15 °C</li><li>• Tilgjengelig valg i Fahrenheit (bare aktuelle modeller):  (Hurtigfrys) ⇔ -8 °F ⇔ -7 °F ⇔ -6 °F ⇔ -5 °F ⇔ -4 °F ⇔ -3 °F ⇔ -2 °F ⇔ -1 °F ⇔ 0 °F ⇔ 1 °F ⇔ 2 °F ⇔ 3 °F ⇔ 4 °F ⇔ 5 °F</li><li>• Hurtigfrys fremskynder fryseprosessen til maksimal viftehastighet. Fryseren fortsetter å gå på full hastighet i 50 timer før den går tilbake til forrige temperatur. Når du skal fryse store mengder mat, aktiverer du Hurtigfrys i minst 20 timer før du legger mat i fryseren.</li></ul> <p> <b>MERK</b></p> <p>Når du bruker denne funksjonen, økes strømforbruket til kjøleskapet. Husk å slå den av når du ikke trenger den, slik at fryseren gjenopptar den opprinnelige temperaturinnstillingen.</p>

4. Vent til indikatoren for det valgte rommet stopper å blinke eller trykk på ○ for å bekrefte valget.

### **MERK**

Bruk av Hurtigkjøler- eller Hurtigfrys øker strømforbruket.

# Drift

## Slå Wi-Fi på eller av (bare aktuelle modeller)

For å slå Wi-Fi på eller av, trykker du på og holder inne > i 10 sekunder. Skjermen viser Wi-Fi-statusen i 5 sekunder (som angitt i figuren).

Wi-Fi på

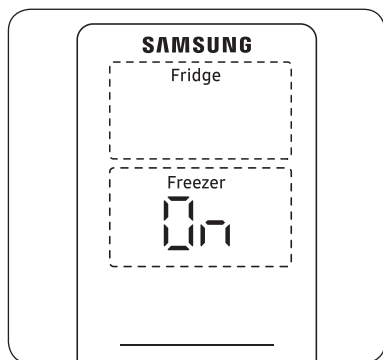

Wi-Fi av

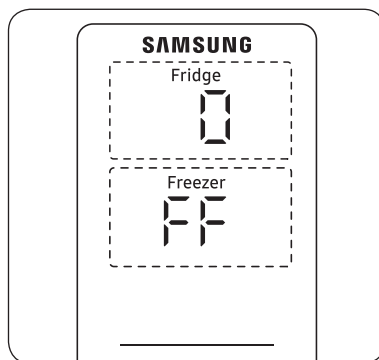

### MERK

- Når du konfigurerer Wi-Fi til å koble kjøleskapet til SmartThings-appen, blir Wi-Fi-funksjonen slått på.
- Du finner mer informasjon i SmartThings (bare aktuelle modeller)-delen.

## Endring av temperaturskalaen (bare for aktuelle modeller)

Du kan bytte temperaturskalaen mellom Fahrenheit og Celsius.

1. Trykk på en knapp (<, ○ eller >) for å vekke skjermen.
  - Dette trinnet gjelder kanskje ikke for noen av modellene.
2. Trykk på ○ helt til symbolene °F og °C på kjøleskapet eller fryseren blinker.
3. Trykk på < eller > for å velge ønsket temperaturskala.
  - Trykk på < for å velge Fahrenheit.
  - Trykk på > for å velge Celsius.
4. Vent i fem sekunder eller trykk på ○ for å bekrefte valget.
  - Symbolene °F og °C slutter å blinke.

---

## SmartThings (bare aktuelle modeller)

---

### Installasjon

Besøk Google Play Store, Galaxy Apps eller Apple App Store og søk etter «SmartThings». Last ned og installer SmartThings-appen som tilbys av Samsung Electronics, på smartenheten din.

#### MERK

- Programvareversjonen av SmartThings-appen som støttes kan endres i henhold til støtteretningslinjene for OS-et som produsenten oppgir. I tillegg, for SmartThings-appen eller funksjonene som appen støtter, kan de nye retningslinjene for programoppdatering på den eksisterende OS-versjonen opphøres på grunn av årsaker for brukervennlighet eller sikkerhet.
- SmartThings-appen kan endres uten forvarsel for å forbedre brukervennligheten eller ytelsen. Siden OS-versjonen for mobiltelefoner oppdateres hvert år, blir også SmartThings oppdatert kontinuerlig i henhold til siste OS. Hvis du har spørsmål om det ovennevnte, kan du kontakte oss på [st.service@samsung.com](mailto:st.service@samsung.com)
- Anbefalte krypteringssystemer inkluderer WPA/TKIP og WPA2/AES. Nyere eller ikke standard Wi-Fi-autentiseringsprotokoller støttes ikke.
- Trådløse nettverk kan påvirkes av trådløse kommunikasjonsomgivelser.
- Hvis Internett-tjenesteleverandøren din har registrert MAC-adressen til PC-en eller modemmet for identifikasjon, kan det hende at Samsung Smart Refrigerator ikke kan koble seg til Internett. Hvis dette skjer, kontakter du Internett-tjenesteleverandøren for teknisk støtte.
- Brannmurinnstillingene for nettverkssystemet kan hindre Samsung Smart Refrigerator i å få tilgang til Internett. Kontakt Internett-tjenesteleverandøren for teknisk hjelp. Hvis dette symptomet fortsetter, kontakter du et lokalt Samsung-servicesenter eller forhandleren.
- For å konfigurere de trådløse tilgangspunktinnstillingene kan du se brukerhåndboken til tilgangspunktet (ruter).
- Samsung Smart-kjøleskap støtter både Wi-Fi 2,4 GHz med IEEE 802.11 b/g/n- og Soft-AP-protokollene. (IEEE 802.11 n anbefales.)
- Uautoriserte trådløse Wi-Fi-rutere kan kanskje ikke koble seg til et Samsung Smart Refrigerator.

# Drift

---

## Samsung-konto

Du må registrere Samsung-kontoen din for å bruke appen. Hvis du ikke har en Samsung-konto, følger du instruksjonene på appskjermen for å opprette en gratis Samsung-konto.

## Slik kommer du i gang

Slå på enheten du vil koble til, åpne SmartThings-appen på telefonen og følg instruksjonene nedenfor.

Hvis en melding vises som sier at en ny enhet har blitt funnet, klikker du **ADD NOW (LEGG TIL NÅ)**.

Hvis en popup ikke vises, trykker du på knappen + og velger deretter enheten du vil koble til fra listen over tilgjengelige enheter.

Hvis enheten ikke er på listen over tilgjengelige enheter, trykker du på **Supported Devices (Støttede enheter)**, velger enhetstype (Kjøleskap) og deretter den spesifikke enhetsmodellen.

Følg instruksjonene i appen for å konfigurere enheten din. Når konfigureringen er fullført, blir kjøleskapet ditt vist som et «kort» på skjermen **Devices (Enheter)**.

## Integrert kontroll

Du kan overvåke og kontrollere kjøleskapet hjemme og på farten.

- Trykk på kjøleskapikonet på SmartThings-instrumentbordet eller trykk på Enheter-ikonet nederst på instrumentbordet, og trykk deretter på kjøleskapkortet for å åpne Kjøleskap-siden.
- Kontroller driftsstatusen eller varslene som er knyttet til kjøleskapet og endre alternativer eller innstillinger om nødvendig.

### **MERK**

Noen av kjøleskapets alternativer eller innstillinger er kanskje ikke tilgjengelige for fjernkontroll.

Kategori	Element	Beskrivelse
Overvåking	Kjøleskaptemperatur	Viser gjeldende temperaturinnstilling for kjøleskapet.
	Frysertemperatur	Viser gjeldende temperaturinnstilling for fryseren.
Funksjoner	Hurtigkjøler	Du kan slå Hurtigkjøler av eller på, og sjekke gjeldende innstillinger.
	Hurtigfrys	Du kan slå Hurtigfrys av eller på, og sjekke gjeldende innstillinger.
	Kjøleskaptemperatur	Du kan angi ønsket temperatur for kjøleskapet.
	Frysertemperatur	Du kan angi ønsket temperatur for fryseren.
Alarmer	Unormalt høy temperatur	Denne alarmen utløses ved unormalt høy temperatur i kjøleskapet eller fryser.
	Åpen dør	Denne alarmen utløses hvis døren står åpen i mer enn 2 minutter.
AI Energy Mode (bare gjeldende modeller)	<p>Du kan slå av eller på AI Energy Mode under menyen Energy i SmartThings-appen.</p> <p>Du kan sjekke statusen for AI Energy Mode i SmartThings-appen.</p> <p>På noen modeller vises -ikonet på hovedpanelet for å vise at AI Energy Mode er på. (bare gjeldende modeller)</p> <p>Når AI Energy Mode er på, reduseres strømforbruket, men det kan også redusere kjøleytelsen.</p>	

# Drift

## SMART GRID-funksjon (etterspørselsrespons) (bare aktuelle modeller)

Når kjøleskapet er i SMART GRID-modus (etterspørselsrespons), kan funksjonen for energistyring av kjøleskapet kontrollere energibruken eller utsette driften av enkelte funksjoner for å spare penger når energiprisene eller etterspørselen er høyest.

### MERK

- Du kan når som helst deaktivere SMART GRID-funksjonen (etterspørselsrespons) ved hjelp av funksjonen Topp etterspørsel av .
- For å kunne bruke funksjonen SMART GRID (etterspørselsrespons) trenger du en egen kontrakt med strømselskapet ditt.

For å kunne bruke funksjonen Smart Grid (etterspørselsrespons) må du i tillegg registrere deg for tjenesten hos strømselskapet ditt. Selskapet må ha et EMS (energistyringssystem) som støtter SEP (smart energiprofil).

### Bruke funksjonen SMART GRID (etterspørselsrespons)

Denne funksjonen overvåker strømprisene og etterspørselsinformasjonen fra kraftselskapet og sender varsler til kjøleskapet om å kjøre oppgaver som krever mye energi i perioder med lavere strømkostnader og etterspørsel.

Hvis kjøleskapet mottar et styresignal fra strømleverandøren, viser kjøleskapet **DAL** (L3) ~ **TALR** (L4) nivåene på kjøleskapets display og regulerer strømforbruket i henhold til nivået.

[Unntaksbetingelse] **DAL**- og **TALR**-styringssignalene fra en strømleverandør fungerer så lenge produktytelsen opprettholdes.

Hvis kjøleskapet mottar SMART GRID-signalet (etterspørselsrespons) (**DAL** eller **TALR**), vil kjøleskapet gå i modus for forsinket apparatbelastning (Display:L3) eller midlertidig reduksjon av apparatbelastning (Display:L4).

- Forsinket apparatbelastning (L3): Kjøleskapet reagerer på et **DAL**-signal ved å gi en moderat belastningsreduksjon så lenge forsinkelsen varer. Denne funksjonen styrer funksjoner som bruker mye energi, for eksempel justering av kjølesystemet, avrimingssyklus og isproduksjon.
  - Når kjøleskapet er i **DAL**-modus (L3), vises «L3» på kjøleskapets display.
  - **DAL**-modus deaktiveres automatisk etter at den har vart i det tidsrommet som **DAL**-signalet angir (maks. 4,5 timer), eller når du trykker på tasten Topp etterspørsel av .
- Midlertidig reduksjon av apparatbelastning (L4): Kjøleskapet reagerer på et **TALR**-signal ved å redusere belastningen aggressivt i en kort periode. Denne funksjonen reduserer energiforbruket ved å stoppe kompressoren og styre de funksjonene som bruker mye energi, for eksempel avrimingssyklusen og isproduksjonen.
  - Når kjøleskapet er i **TALR**-modus (L4), vises «L4» på kjøleskapets display.
  - **TALR**-modus (L4) deaktiveres automatisk etter at den har vart i den mottatte varigheten (maks. 15 minutter), eller når du trykker på tasten Topp etterspørsel av . Modusen deaktiveres umiddelbart, og kjøleskapet går tilbake til normal tilstand når døren åpnes eller lukkes, eller dispenserens brukes.

### Topp etterspørsel av (overstyringsmodus)

Når du vil at kjøleskapet skal ignorere SMART GRID-signalet (etterspørselsrespons) fra strømleverandøren, kan du aktivere Topp etterspørsel av (overstyringsmodus).

Når du aktiverer Topp etterspørsel av (overstyringsmodus), ignorerer kjøleskapet SMART GRID-signalet (etterspørselsrespons) og styres ikke av strømleverandøren.

### Aktivering og deaktivering av Topp etterspørsel av (overstyringsmodus)

1. For å aktivere/deaktivere Topp etterspørsel av (overstyringsmodus) trykker du på <-knappen i 3 sekunder uten å endre andre displayinnstillinger.
2. Når funksjonen Topp etterspørsel av er deaktivert, aktiveres funksjonen Topp etterspørsel av hvis du trykker på <-knappen i 3 sekunder.
  - Den tilsvarende indikatoren (⊗) lyser.
  - Hvis kjøleskapet mottar et SMART GRID-signal (etterspørselsrespons) fra strømselskapet, vises «Or» i kjøleskapsindikatoren.
3. Når Peak Demand Off-funksjonen er aktivert, deaktiveres funksjonen Topp etterspørsel av hvis du trykker på <-knappen i 3 sekunder.
  - Den tilsvarende indikatoren (⊗) slukkes.

# Drift

## Bruke energistyringsfunksjonen

Med energistyringsfunksjonen kan du enkelt styre og overvåke energistyringskjøleskapet ved hjelp av SmartThings-appen.

### MERK

- For å bruke funksjonene i energistyringskjøleskapet må du først installere den tilhørende appen.

#### 1. Operativ status

- Du kan sjekke status for DR og Topp etterspørsel av (overstyringsmodus).

#### 2. Rapportering av energiforbruk

- Viser det akkumulerte strømforbruket. Strømforbruksdataene oppdateres hvert 10. minutt.

### MERK

Energiforbruksrapporten kan avvike fra produktets strømforbruksspesifikasjoner avhengig av driftsmiljøet og den oppbevarte maten.

#### 3. Mulighet for forsinket avriming

- Funksjonen for forsinket avriming sparer energi ved å utsette avrimingen til et tidspunkt som brukeren har angitt. Du kan konfigurere klokkeslettet, og denne funksjonen vil spare energi i den angitte perioden i løpet av en 24-timers syklus. Hvis klokkeslettet ikke er angitt, fungerer funksjonen med standard tidsinnstillinger. Standard tidsinnstillinger er nedenfor:
  - fra kl. 6.00 til kl. 10.00: 1. november ~ 30. april
  - 15.00 til 19.00: 1. mai ~ 31. oktober

## Slik endrer du tidsinnstillingen for funksjonen for forsinket avriming

Du kan endre tidsinnstillingen for forsinket avriming i appen.

## Tilpasning til kravene om åpen tilgang til tilkoblede produkter

### 1. Åpne SGIP-standarder (Smart Energy Profile 2.0 - <http://www.csep.org/>)

- Rapportering av energiforbruk
- Etterspørselsrespons

### 2. Samsung OPEN API

- Driftsstatus, brukerinnstillinger og meldinger
- Ismaskinstatus: GET /icemaker/status/vs/0
- Alarm for åpen dør: GET /doors/vs/0
- DR-status: GET /drlc/vs/0
- Mulighet for forsinket avriming
- Angi tidsplan for avrimingsforsinkelse: POST /defrost/reservation/vs/0?op=add
- Få tidsplan for avrimingsforsinkelsen : GET /defrost/reservation/vs/0
- Slett tidsplan for avrimingsforsinkelse: POST /defrost/reservation/vs/0?op=remove
- Avrimingsforsinkelse på/av: POST /defrost/delay/vs/0

## Spesialfunksjoner

Det faktiske bildet og spesialfunksjonene til kjøleskapet kan variere, avhengig av modell og land.

### Vanndispenser (bare gjeldende modeller)

Du kan få vann uten å åpne kjøleskapsdøren fra vanndispenseren. Vanntanken må fylles med drikkevann før bruk.

Slik fyller du vanntanken med drikkevann

Åpne kjøleskapsdøren og finn vanntanken på dørens oppbevaringsområde.

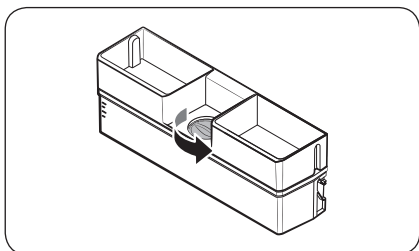

1. Fjern topplokket.

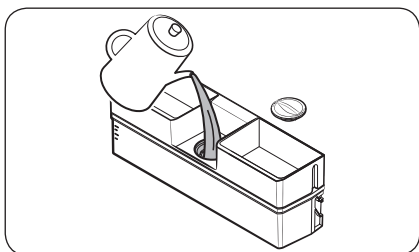

2. Fyll vanntanken med opptil 3,5 liter drikkevann (MAKS).

#### ⚠ FORSIKTIG

- Vanndispenseren er utformet for å tappe drikkevann. Fyll kun drikkevann i vanntanken. Ikke fyll den med noen andre væsker.
- Ikke overfyll vanntanken slik at det renner over.

#### 📖 MERK

Rengjør innsiden av vanntanken før første gangs bruk.

3. Lukk topplokket.

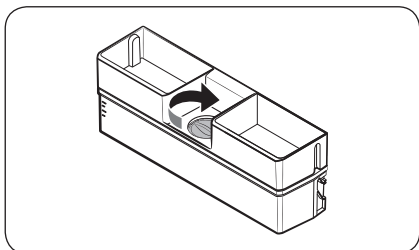

# Drift

---

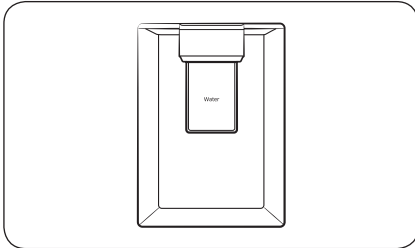

4. Ha et vannglass under vannkranen på dispenseren, og trykk forsiktig på dispenserspaken for å tappe vann.

## **FORSIKTIG**

- Ikke oppbevar gjenstander oppå lokket til vanntanken.
- Ikke prøv å fylle vanntanken uten å ta den ut av døren.
- Sørg for at vanntanken sitter riktig.
- Ikke bruk kjøleskapet uten vanntanken, det kan redusere ytelsen og effekten.
- Du unngår at vannet skvulper ved at du passer på at glasset er på linje med dispenserspaken.

## **MERK**

Hvis du trenger mer plass, kan du bruke vanntanken til å oppbevare mat. I så fall tar du av lokket på tanken.

## Isproduksjon (bare aktuelle modeller)

### Twist-ismaskin

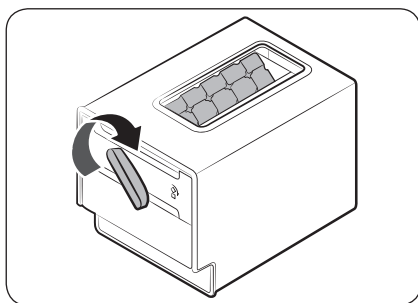
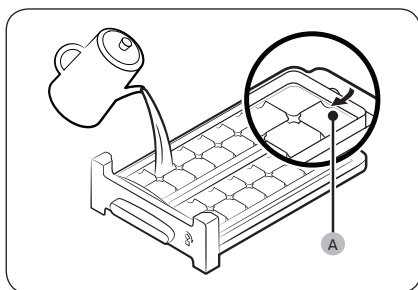

1. Åpne fryserdøren og åpne isbrettet.
2. Fyll brettet med vann opp til maksimumsnivået (A) som er markert på innsiden bakerst på brettet.
3. Skyv brettet tilbake i posisjon.

#### **MERK**

Hvor lang tid det tar å lage is avhenger av temperaturinnstillingene.

#### **MERK**

- Sørg for at oppbevaringsbeholderen for isbiter er plassert under isbrettet.
- Du får ut isbitene ved å vri håndtaket på brettet til høyre for å tømme halvparten av isbitene inn i brettet. Deretter vrir du det til venstre for å tømme ut den andre halvdel.
- Ta beholderen forsiktig ut ved å vri og dra i fronten.

# Vedlikehold

## Vending av dør (bare aktuelle modeller)

Vending av døren må utføres av servicepersonell godkjent av Samsung, bekostet av deg, siden denne typen service ikke dekkes av garantien.

### ⚠ ADVARSEL

- Hvis det oppstår feil eller skade på eiendom ved vending av dør som kan skyldes byråer som ikke er godkjent, dekkes ikke dette av garantien.
- Kjøleskapet må være koblet fra strømkilden før du kan vende døren.
- Du må vente minst en time etter at vending av døren er fullført. Dette er for å unngå elektrisk støt, noe som kan forekomme.

### Verktøy som kreves (medfølger ikke)

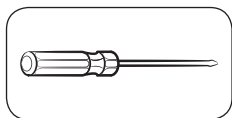

Phillips skrutrekker

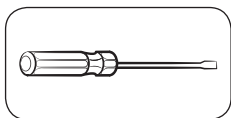

En flat skrutrekker



11 mm nøkkel  
(for hengslsskaft)

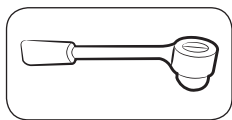

8 mm pipenøkkel  
(for bolter)

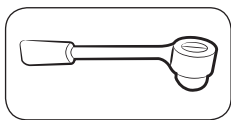

10 mm pipenøkkel  
(for bolter)

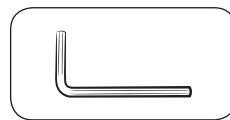

5 mm unbrakonøkkel  
(for midterste hengsel)

### Tilbehør

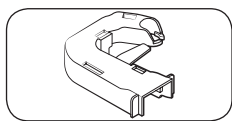

Hengseldeksel (L)

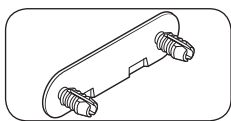

Skruelokk for midthengsel

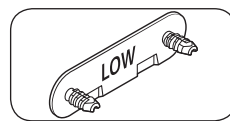

Skruelokk for nedre hengsel

### ⚠ FORSIKTIG

Når du vender døren, må du holde alle de små delene (skruer, lokk osv.) til kjøleskapet borte fra barn eller spedbarn av sikkerhetsmessige årsaker.

## Trinnvise instruksjoner

### TRINN 1 Fjerne dørene

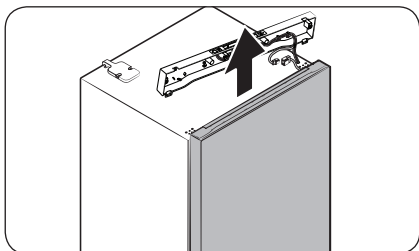
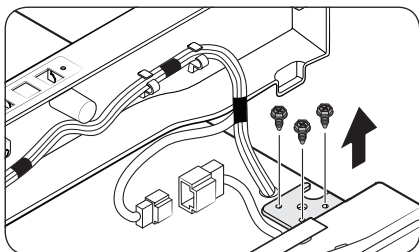
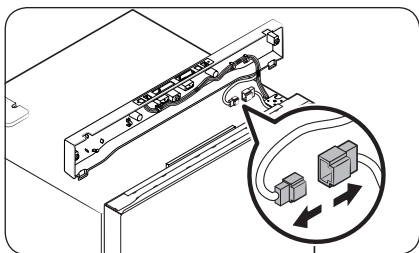
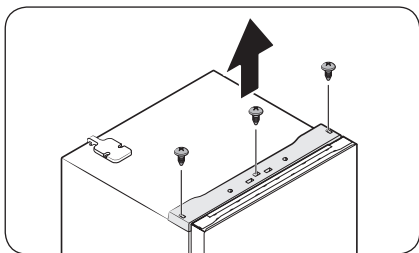

1. Bruk en stjerneskrutrekker til å løsne skruene (x3) i de tre hullene på toppbordet. Trekk deretter forsiktig ut toppbordet.

2. Koble fra ledningskontaktene.

3. Løsne boltene på det øverste hengslet.

4. Løft frysedøren forsiktig opp for å fjerne den.

# Vedlikehold

---

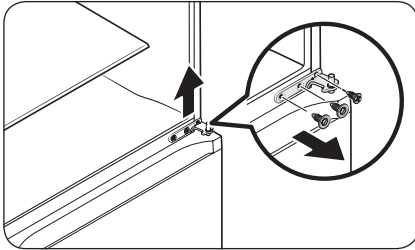

5. Bruk skrutrekkeren og skiftenøkkelen til å løsne boltene og fjerne det **midterste hengslet**.

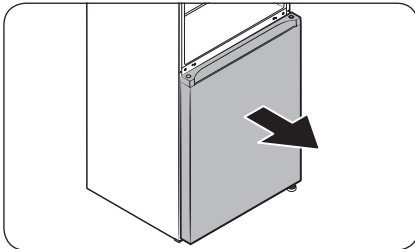

6. Skyv kjøleskapsdøren forsiktig ut av **hengselakselen**, og trekk deretter opp for å fjerne den.

## TRINN 2 Fjern hengslet og dørsakselen

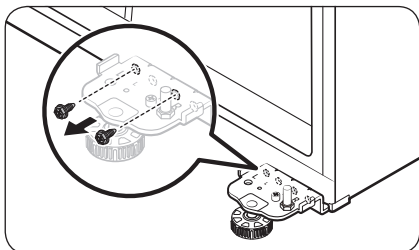

1. Bruk skrutrekkeren til å fjerne skruen på det nederste hengslet.

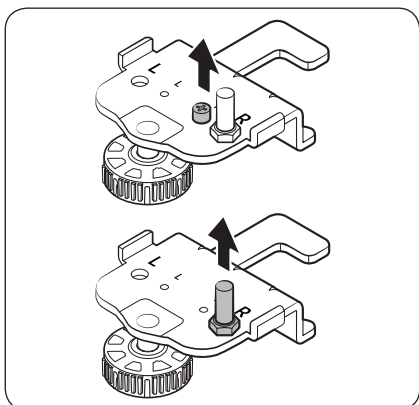

2. Bruk skrutrekkeren til å fjerne **hengselbolten**.  
Bruk deretter skiftenøkkelen til å fjerne dørsakselen.

# Vedlikehold

## TRINN 3 Reverser den automatiske lukkeren (kun frysedør)

Still kjøleskapet forsiktig opp igjen, og gjør deretter følgende.

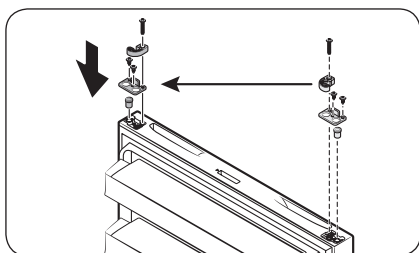

1. Fjern selvlukkeren og stopperen fra bunnen av kjøleskapsdøren. Sett dem deretter tilbake på motsatt side av kjøleskapsdøren som vist.

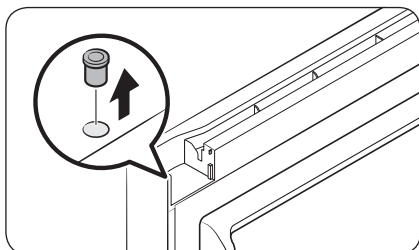

2. Bruk en flat skrutrekker til å fjerne hengselgjennomføringen.

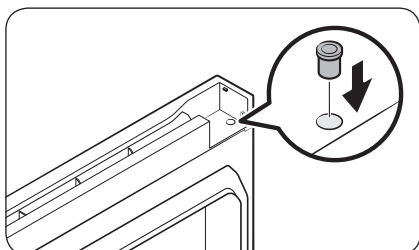

3. Sett inn hengselgjennomføringen på motsatt side.

## TRINN 4 Snu stangdekelet og det øverste hengslet

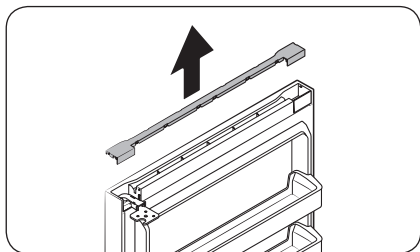

1. Trekk opp for å fjerne stangdekelet på toppen av frysedøren.

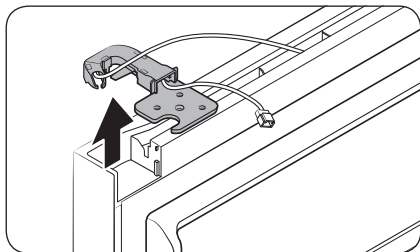

2. Fjern det øverste hengslet med deksel.

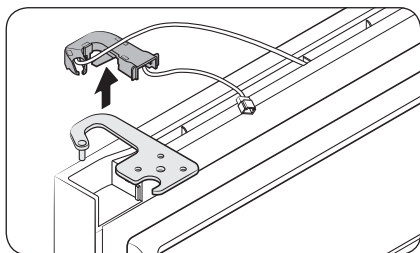

3. Ta av det øverste hengslet fra hengseldekelet.

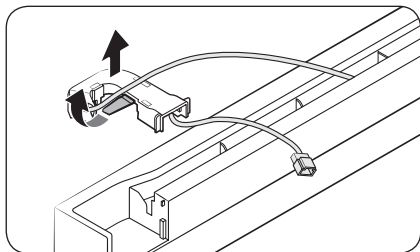

4. Plasser dørledningen i hengseldekelet.

# Vedlikehold

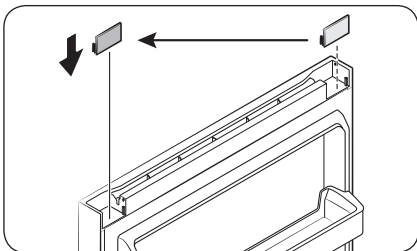

5. Fjern avstandsstykket, og sett det tilbake på motsatt side.

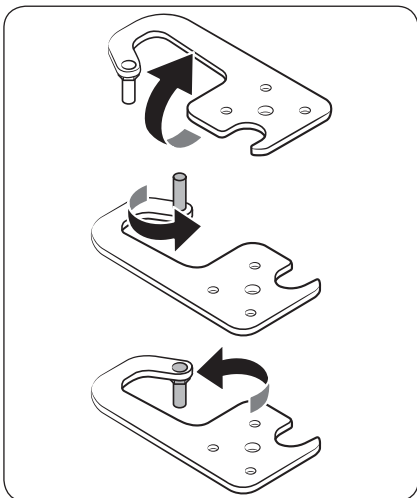

6. Fjern dørakselen fra det øverste hengslet, snu den 180 grader som vist, og sett den inn igjen.

## TRINN 5 Sett på dørene på motsatt side igjen

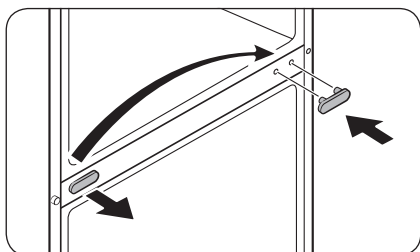

1. Bruk en flat skrutrekker til å fjerne skruhetten på det midterste hengselet, og sett den inn igjen på motsatt side.

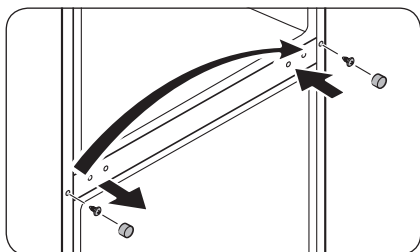

2. Bruk den flate skrutrekkeren til å fjerne flensskruelokket slik at flensskruen vises. Bruk en stjerneskrutrekker til å fjerne flensskruen, og trekk den deretter til på motsatt side. Til slutt lukker du flensskruelokket på motsatt side.

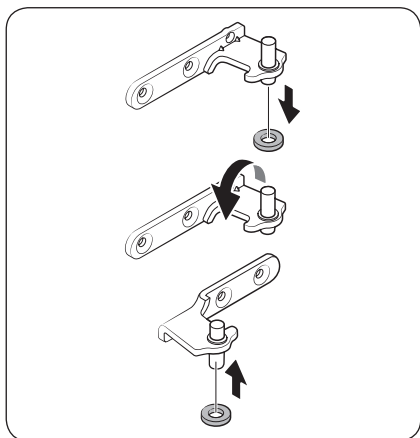

3. Fjern gjennomføringsringen fra den midtre hengselakselen, og sett ringen tilbake på den andre siden av akselen. Se figuren for visuell referanse.

# Vedlikehold

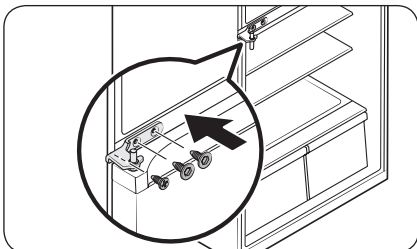

4. Snu det midtre hengslet og sett det inn på motsatt side. Stram deretter til hengslet med skruene.

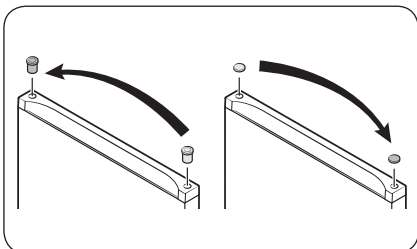

5. Bruk den flate skrutrekkeren til å fjerne både hengselgjennomføringen på den ene siden og hengselhullhetten på den andre siden. Sett dem inn igjen på motsatt side.

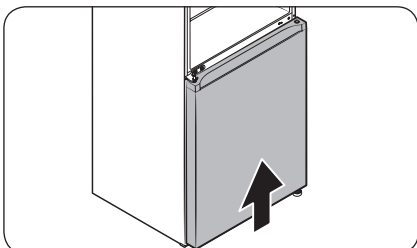

6. Skyv kjøleskapsdøren forsiktig inn i korreksjonsposisjon slik at den passer.

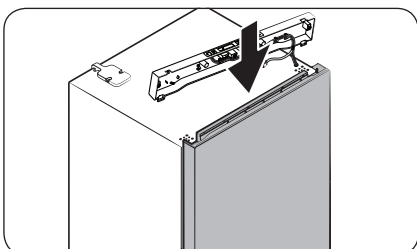

7. Skyv frysedøren forsiktig inn i korreksjonsposisjon slik at den passer.

## TRINN 6 Vend det nedre hengselet

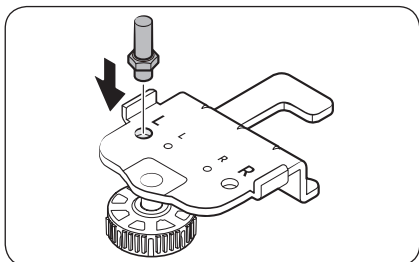

1. Sett **dørakselen** inn i den nederste hengselplaten ovenfra som vist, og stram den til den sitter godt på plass.

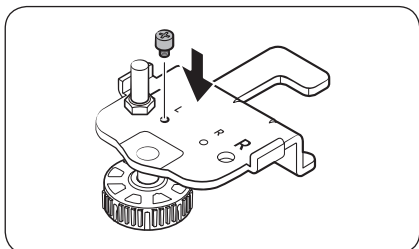

2. Sett **hengselbolten** inn i den nederste hengselplaten ovenfra som vist, og stram den til den sitter godt på plass.

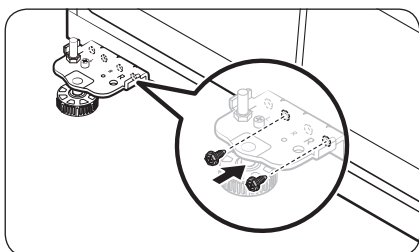

3. Plasser den nederste hengselplaten på motsatt side, og bruk deretter to skruer til å feste hengselplaten som vist.

# Vedlikehold

## TRINN 7 Sett på de resterende delene igjen

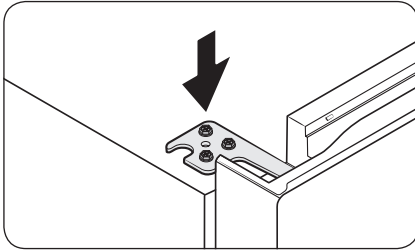

1. Sett inn og stram det øverste hengslet på motsatt side.

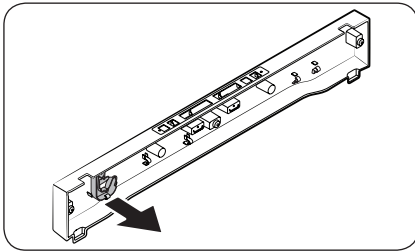

2. Løsne hengseldekelet manuelt fra toppbordet.

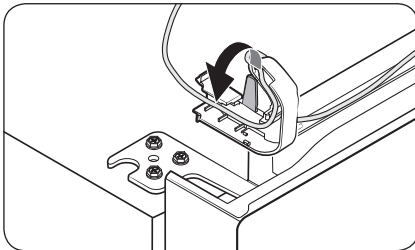

3. Plasser dørledningen i hengseldekelet før du setter hengseldekelet på det øverste hengslet.

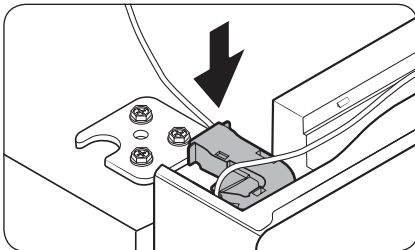

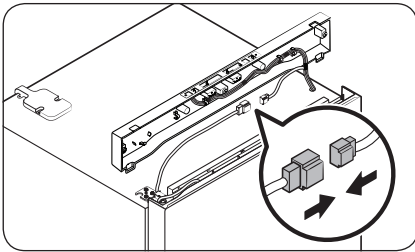

4. Koble til ledningskontaktene.

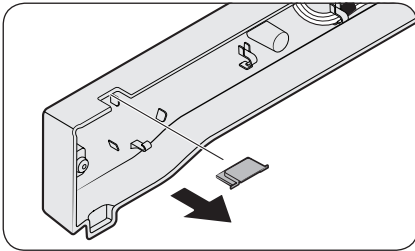

5. Fjern hengselhuldekeilet fra toppbordet, og sett det tilbake på motsatt side.

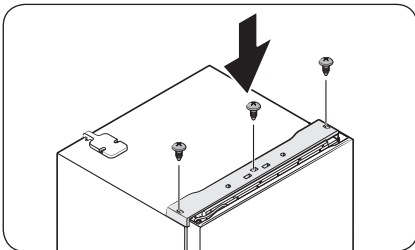
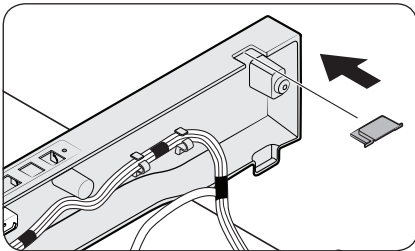

6. Sett inn toppbordet, og fest det til kjøleskapet med skruene (x3).

# Vedlikehold

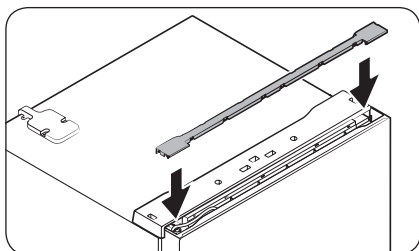

7. Sett inn stangdekselet.

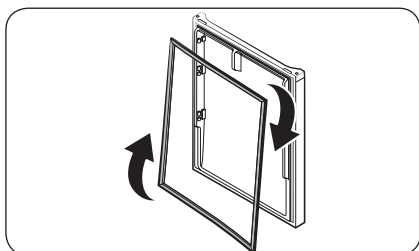

8. Fjern pakningene på kjøleskapsdøren og frysedøren. Vri dem 180 grader med klokken, og fest dem deretter igjen.

## MERK

I fremtiden kan det være lurt å sette dørene tilbake til utgangsposisjonen (før dørene ble reversert). Følg i så fall instruksjonene på de foregående sidene, men sett dørene, hengslene og dekslene tilbake i utgangsposisjon.

---

## Håndtak og vedlikehold

---

### Hyller/flerbruksbrett (bare aktuelle modeller)

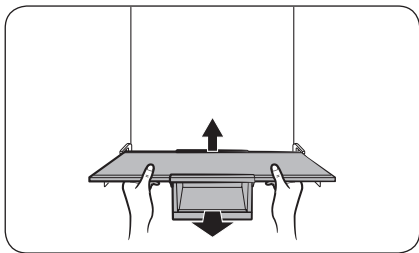

1. Samtidig som du løfter baksiden av hyllen, trekker du den litt fremover.

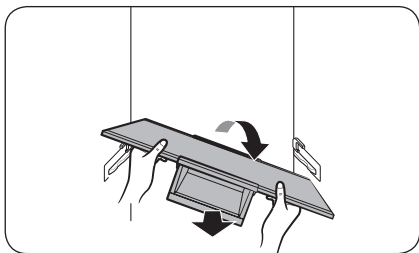

2. Vipp hyllen til den ene siden og trekk den ut.

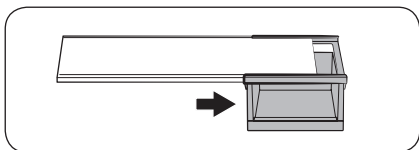

3. Skyv flerbruksbrettet sidelengs for å skille det fra hyllen.

# Vedlikehold

## Sammenleggbare hylle (kun enkelte modeller)

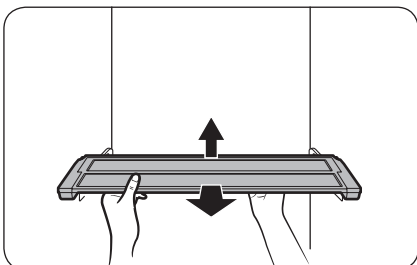

1. Samtidig som du løfter baksiden av hyllen, trekker du den litt fremover.

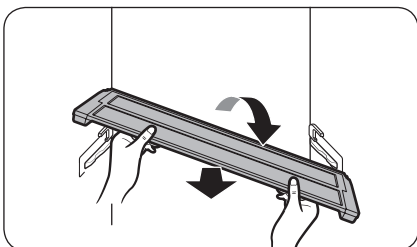

2. Vipp hyllen til den ene siden og trekk den ut.

## Dørbeholder

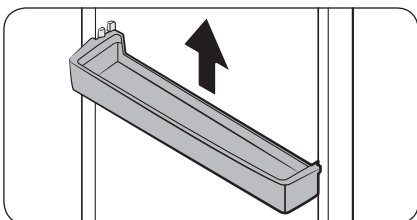

Løft litt opp og trekk dørbeholderen ut.

### **⚠ FORSIKTIG**

Tøm dørbeholderene før du fjerner dem for å unngå uhell.

## Skuffer (kjøleskap/fryser)

### MERK

Fjern den nederste dørbeholderen på forhånd.

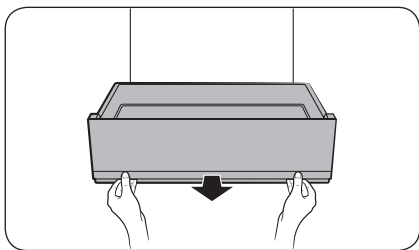

1. Trekk grønnsaksskuffen litt fremover.

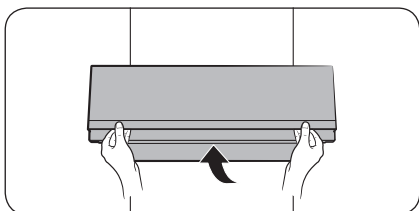

2. Løft grønnsaksskuffen litt, og trekk den deretter ut.

# Vedlikehold

## Grønnsakshylle

### MERK

Fjern den nederste dørbeholderen på forhånd.

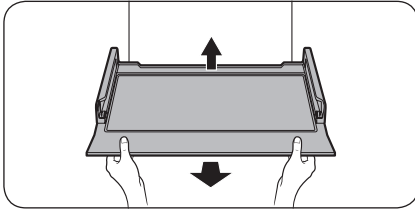

1. Samtidig som du løfter baksiden av hyllen, trekker du den litt fremover.

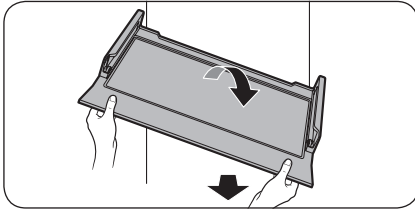

2. Vipp hyllen til den ene siden og trekk den ut.

## Demontering av grønnsaksskuffer/fryseskuffer

Du kan demontere skuffen for grundig rengjøring.

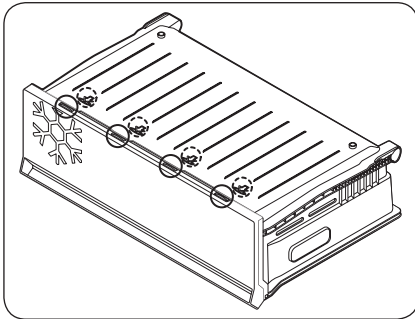

1. Ta skuffen ut av kjøleskapet.
2. Snu skuffen opp ned og plasser den på gulvet. Kontroller de fire sperrene i bunnen.

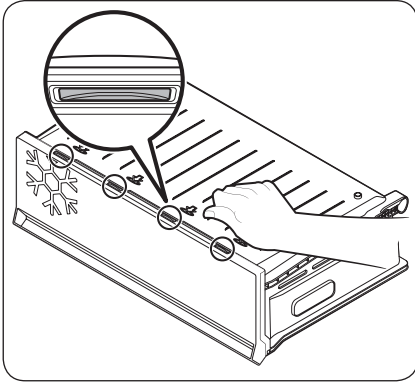

3. Trykk på den pilmerkede delen nederst i skuffen med håndflaten for å løsne sperrene.
  - Trykk på hver av de fire sperrene én etter én for å løsne dem.

**⚠ FORSIKTIG**

Hvis du bruker for stor kraft på skuffen, kan den gå i stykker og medføre fare for personskade.

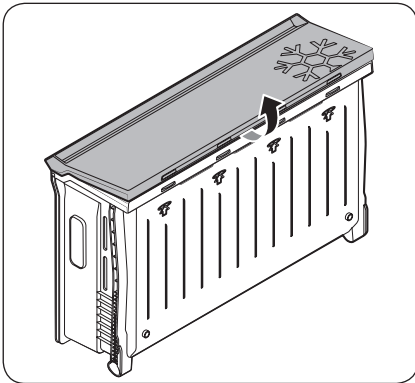

4. Trekk i fronten av skuffen for å skille den fra resten av skuffen.

# Vedlikehold

## Sett sammen grønnsaksskuffene/fryseskuffene

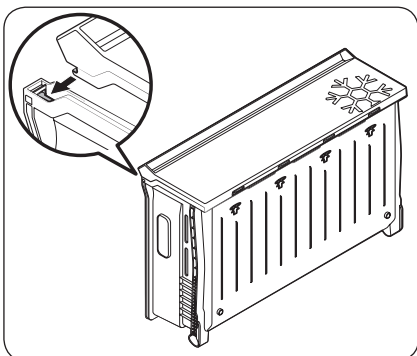

1. Plasser skuffen på gulvet med fronten av skuffen vendt opp. Innrett krokene på forsiden av skuffen, både på venstre og høyre side, etter sporene, og klikk dem deretter på plass.

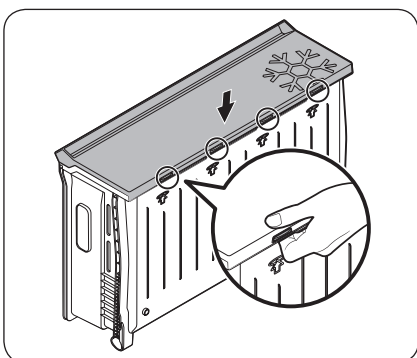

2. Trykk på den fremre delen av dekslet og sørg for at de fire låsene (merket med sirkler på figuren) er godt festet.

---

## Rengjøring

---

### Innvendig og utvendig

#### ⚠ ADVARSEL

- Ikke bruk benzen, tynnere eller vaskemidler til hus og bil som Clorox™ til rengjøringsformål. Disse kan skade kjøleskapets overflate eller føre til brann.
- Ikke sprut vann på kjøleskapet. Det kan føre til elektrisk støt.

Bruk en tørr klut til å fjerne alle fremmedelementer som støv eller vann fra støpselet og stikkontaktene.

1. Koble fra strømledningen.
2. Bruk en fuktig, myk, ikke-loende klut eller tørkepapir til å rengjøre kjøleskapets innside og utside.
3. Når du er ferdig, bruker du en tørr klut eller et tørkepapir til å tørke skikkelig.
4. Koble til strømledningen.

#### Bakpanel/kompressordeksel (bare enkelte modeller)

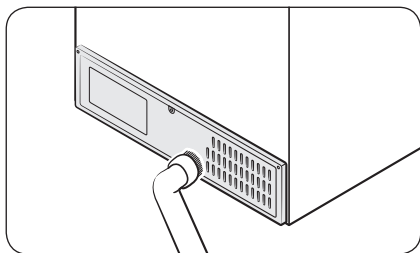

For å holde ledninger og utsatte deler på bakpanelet rene, kan du støvsuge panelet et par ganger i året.

#### ⚠ FORSIKTIG

Ikke fjern det bakre paneldekslet. Elektrisk støt kan forekomme.

# Vedlikehold

---

## Utskiftning

---

### LED-lamper

For å skifte lampene i kjøleskapet kontakter du et lokalt Samsung-servicesenter.

#### ADVARSEL

- Brukeren kan ikke utføre endringer på lampene. Ikke forsøk å skifte ut lampen selv. Dette kan føre til elektrisk støt.

### Lampe (lyskilde)

Dette produktet inneholder en lyskilde med energieffektivitetsklasse <G>.

Lampen(e) og/eller kontrollmekanismen kan ikke vedlikeholdes av brukeren. For å skifte lampen(e) og eller kontrollmekanismen i produktet kontakter du et lokalt Samsung-servicesenter.

For detaljerte instruksjoner om hvordan du skifter lampen(e) eller kontrollmekanismen i produktet, kan du gå til Samsung-nettstedet (<http://www.samsung.com>) gå til Support > Support home, og angi modellnavnet.

For detaljerte instruksjoner om hvordan du demonterer lampen(e) og/eller kontrollmekanismen, følger du instruksjonene for utskiftning som du finner der det er beskrevet ovenfor.

### Dørpanel (bare aktuelle modeller)

Du kan velge dørpanelet du foretrekker for ditt SKREDDERSYDDE kjøleskap. Kjøp dørpanelet i en Samsung-butikk, og en autorisert installatør vil installere panelet for deg.

#### FORSIKTIG

- Demontering eller montering av dørpanelet på egen hånd kan føre til produktskade eller personskade. Hvis du har problemer med dørpanelet, ta kontakt med et Samsung servicesenter.
- Det kan pålegges en serviceavgift for utskiftning av panel selv innenfor garantiperioden.

# Feilsøking

Gå gjennom sjekkpunktene under før du ringer etter service. Servicesamtaler som gjelder normale situasjoner (ikke defekt-saker) belastes brukeren.

## Generelt

### Temperatur

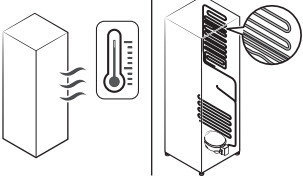
Symptom	Mulige årsaker	Løsning
Kjøleskap/fryser er ikke i drift. Kjøleskap/fryser er for varm.	• Strømledningen er ikke plugget godt nok i.	• Sett strømledningen ordentlig inn i støpselet.
	• Temperaturkontrollen er ikke riktig innstilt.	• Still inn temperaturen lavere.
	• Kjøleskapet står i nærheten av en varmekilde eller i direkte sollys.	• Hold kjøleskapet unna direkte sollys og varmekilder.
	• Ikke nok klaring mellom kjøleskapet og sidene/baksiden.	• Det må være minst 5 cm klaring fra baksiden og sidene.
	• Ferie-funksjonen er aktivert.	• Deaktiver Ferie-funksjonen.
	• Kjøleskapet er overbelastet. Mat blokkerer kjøleskapsventilene.	• Ikke overbelast kjøleskapet. Sørg for at matvarer ikke blokkerer ventilasjonen.
Kjøleskap/fryser kjøler for mye.	• Temperaturkontrollen er ikke riktig innstilt.	• Still inn en høyere temperatur.
Innerveggen er varm.	• Kjøleskapet har et varmesikkert rørsystem i den indre veggen.	<ul style="list-style-type: none"><li>• For å hindre at det dannes seg kondens har kjøleskapet varmesikre rør i fronthjørnene. Hvis romtemperaturen stiger, kan det hende at dette utstyret ikke fungerer effektivt. Dette er ikke en systemfeil.</li></ul> 

# Feilsøking

## Lukt

Symptom	Mulige årsaker	Løsning
Kjøleskapet lukter.	• Mat som har blitt dårlig.	• Vask kjøleskapet og tøm det før mat som har blitt dårlig.
	• Mat med sterk lukt.	• Pass på at mat som lukter mye er lufttett innpakket.

## Rim

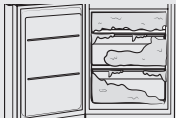
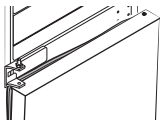
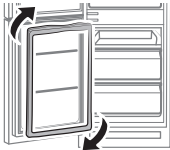
Symptom	Mulige årsaker	Løsning
Rim rundt ventilene.	• Mat blokkerer ventilene.	• Pass på at ingen matvarer blokkerer kjøleskapventilene.
Rim på innerveggene.	• Døren er ikke ordentlig lukket.	• Pass på at ingen matvarer blokkerer døren. Rens dørpakningen.
Stor oppbygning av rim i fryseren. 	• Døren er ikke riktig forseglet fordi dørpakningen ikke ble snudd da dørene ble snudd. 	• Løsne dørpakningen og roter den 180° og fest den tilbake. 

## Kondens

Symptom	Mulige årsaker	Løsning
Det dannes kondens på innerveggene.	• Hvis du lar døren stå åpen, vil det komme fukt inn i kjøleskapet.	• Tørk av fuktigheten, og la det gå lang tid før du åpner døren igjen.
	• Mat med høyt fuktinnhold.	• Pass på at maten er lufttett innpakket.

## Kommer det unormale lyder fra kjøleskapet?

Se gjennom sjekkpunktene nedenfor før du ringer etter service. Alle servicesamtaler relatert til normale lyder vil belastes brukeren.

### Disse lydene er normale.

- Ved start eller slutt på en operasjon kan det komme lyder fra kjøleskapet som ligner på en bilmotor som startes. Etter hvert som operasjonen stabiliserer seg, reduseres lyden.

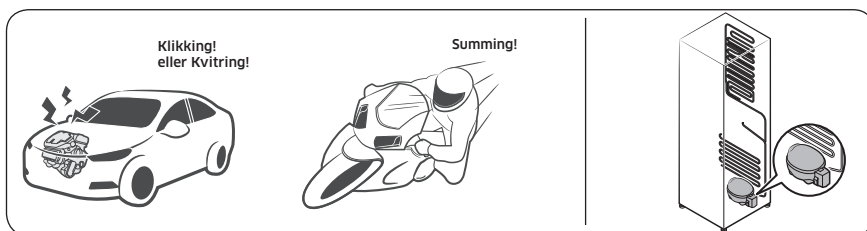

- Når viften er i drift, kan disse lydene høres. Når kjøleskapet oppnår den innstilte temperaturen, høres ingen viftelyd mer.

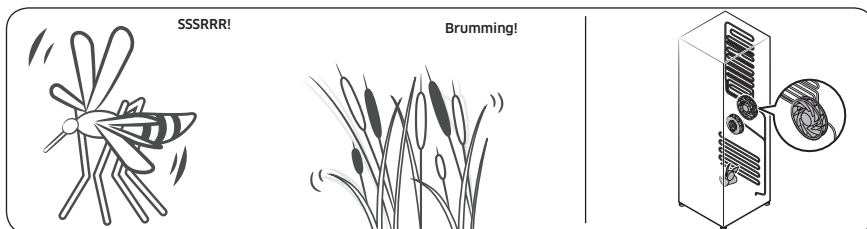

- Under en avisingssyklus kan det dryppe vann på avisingvarmeelementet, noe som kan forårsake freselyder.

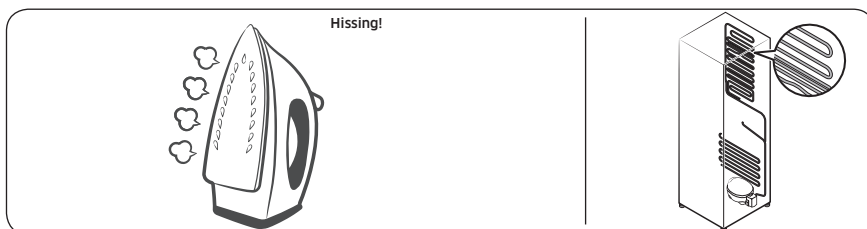

# Feilsøking

- Når kjøleskapet er under avkjøling eller frysing, går det gass gjennom forseglede rør, noe som kan forårsake boblelyder.

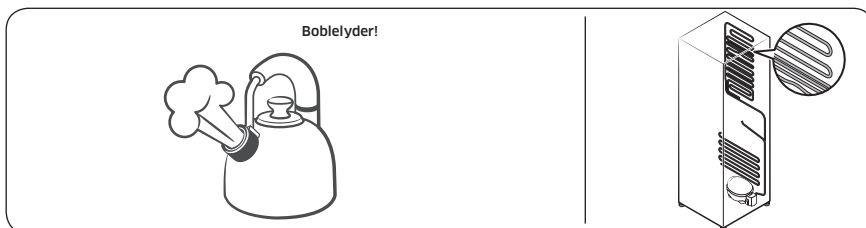

- Når temperaturen i kjøleskapet økes eller reduseres, trekker plastdeler seg sammen og utvides, noe som kan forårsake bankelyder. Disse lydene oppstår under avisingscyklusen eller når elektroniske deler er i aktivitet.

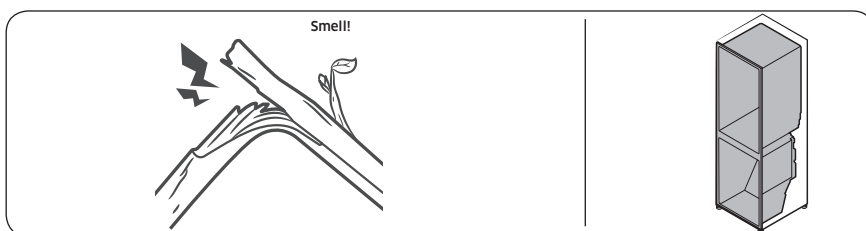

- For ismaskiner: Når vannventilen åpnes for å fylle ismaskinen, kan det oppstå summelyder.
- Når du åpner og lukker kjøleskapsdøren, kan det oppstå susende lyder på grunn av trykkutjevning.

## SmartThings (bare aktuelle modeller)

Symptom	Handling
Fant ikke «SmartThings» på appmarkedet.	<ul style="list-style-type: none"><li>• Programvareversjonen av SmartThings-appen som støttes kan endres i henhold til støtteretningslinjene for OS-et som produsenten oppgir. I tillegg, for SmartThings-appen eller funksjonene som appen støtter, kan de nye retningslinjene for programoppdatering på den eksisterende OS-versjonen opphøres på grunn av årsaker for brukervennlighet eller sikkerhet.</li></ul>
SmartThings-appen fungerer ikke.	<ul style="list-style-type: none"><li>• SmartThings-appen er bare tilgjengelig for gjeldende modeller.</li><li>• Den gamle Samsung Smart Refrigerator-appen kan ikke kobles til Samsung Smart Home-modeller.</li></ul>
SmartThings-appen er installert, men ikke koblet til kjøleskapet mitt.	<ul style="list-style-type: none"><li>• Du må logge på Samsung-kontoen din for å bruke appen.</li><li>• Sørg for at ruterer fungerer normalt.</li><li>• Hvis Wi-Fi-ikonet på displayet på kjøleskapet er av, indikerer dette at ingen nettverkstilkobling er opprettet enda. Hvis dette er tilfellet, bruker du SmartThings-appen til å koble til og registrere kjøleskapet på tilgangspunktet (AP) i huset.</li></ul>
Kunne ikke logge på appen.	<ul style="list-style-type: none"><li>• Du må logge på Samsung-kontoen din for å bruke appen.</li><li>• Hvis du ikke har en Samsung-konto, følger du appens instruksjoner på skjermen for å opprette en.</li></ul>
Det vises en feilmelding når jeg prøver å registrere kjøleskapet.	<ul style="list-style-type: none"><li>• Enkel tilkobling kan mislykkes på grunn av avstanden fra tilgangspunktet eller elektrisk interferens fra omgivelsene. Vent litt og prøv på nytt.</li></ul>
SmartThings-appen er koblet til kjøleskapet, men fungerer ikke.	<ul style="list-style-type: none"><li>• Gå ut av SmartThings-appen og start den på nytt, eller koble fra ruterer og koble den til igjen.</li><li>• Slå av kjøleskapet, og slå den på igjen etter 1 minutt.</li></ul>
Wi-Fi-ikonet blinker. (  )	<ul style="list-style-type: none"><li>• Koble kjøleskapet til SmartThings-appen før bruk. Når tilkoblingen er vellykket, slutter indikatoren å blinke.<ul style="list-style-type: none"><li>- Hvis du ikke kan opprette tilkoblingen eller ikke vil bruke appen, trykker du og holder inne &gt; -knappen i 10 sekunder. Indikatoren slutter å blinke og «O FF» vises på temperaturdisplayet.</li></ul></li></ul>

# Vedlegg

## Sikkerhetsinstruks

- Mest effektiv bruk av energien får du ved å la alle indre deler, som kurver, skuffer og hyller og isbitbrett, være i samme posisjon som fra produsenten.
- Dette kjøleskapet er ikke ment for innbygging.

## Installeringsinstruks

### For kjøleskap med klimaklasse

Avhengig av klimaklasse er dette kjøleskapet ment for bruk i romtemperaturer som spesifisert i følgende tabell.

Klimaklassen finner du på energietiketten. Utenfor disse temperatuere kan produktets funksjonalitet reduseres.

Klimaklassen finner du på etiketten på innsiden av kjøleskapet.

### Effektivt temperaturområde

Kjøleskapet er utformet for å fungere normalt innenfor temperaturområdet som er spesifisert i klasserangeringen.

Klasse	Symbol	Omgivelsestemperaturområde (°C)	
		IEC 62552 (ISO 15502)	ISO 8561
Kald temperert sone	SN	+10 til +32	+10 til +32
Temperert sone	N	+16 til +32	+16 til +32
Subtropisk sone	ST	+16 til +38	+18 til +38
Tropisk sone	T	+16 til +43	+18 til +43

### MERK

Kjøleytelsen og strømforbruket til kjøleskapet kan påvirkes av temperaturen i rommet, hvor ofte døren åpnes og plasseringen av kjøleskapet. Vi anbefaler at du justerer temperaturinnstillingene etter behov.

## Instruksjoner om temperatur

### Anbefalt temperatur

Den optimale temperaturinnstillingen for matoppbevaring:

- Kjøleskap: 3 °C
- Fryser: -19 °C

#### MERK

Den optimale temperaturinnstillingen for hvert rom avhenger av omgivelsestemperaturen. Over optimal temperatur er basert på omgivelsestemperaturen på 25 °C.

### Hurtigkjøler

Hurtigkjøler fremskynder kjøleprosessen ved maksimal viftehastighet. Kjøleskapet fortsetter å gå på full hastighet i to og en halv time før det går tilbake til forrige temperatur.

### Hurtigfrys

Hurtigfrys fremskynder fryseprosessen ved maksimal viftehastighet. Fryseren fortsetter å gå på full hastighet i 50 timer før den går tilbake til forrige temperatur. Når du skal fryse store mengder mat, bør du aktivere Hurtigfrys i minst 20 timer før du legger maten i fryseren.

#### MERK

Når du bruker denne funksjonen, økes strømforbruket til kjøleskapet. Husk å slå den av når du ikke trenger den, slik at fryseren gjenopptar den opprinnelige temperaturinnstillingen.

### Oppbevaring for best konservering (bare gjeldende modeller)

Dekk til mat for å beholde fuktigheten og forhindre at de plukker opp lukt fra andre matvarer. En stor gryte med mat som suppe eller lapskaus, bør deles i små porsjoner og legges i grunne beholdere før de legges i kjøleskapet. Et stort kjøttstykke eller helt fjærkre skal deles opp i mindre biter eller legges i grunne beholdere før de legges i kjøleskapet.

### Plassering av matvarer

Hyller	Hyllene er justerbare for å få plass til en rekke forskjellige pakker.
Spesialisert kammer (bare gjeldende modeller)	Tette crisper-skuffer gir et optimalt lagringsmiljø for frukt og grønnsaker. Grønnsaker krever forhold med høyere fuktighet, mens frukt krever lavere fuktighetsforhold. Crisper-skuffer er utstyrt med kontrollenheter for å kontrollere fuktighetsnivået. (* Avhengig av modell og alternativer) En kjøttskuff med justerbar temperatur maksimerer lagringstiden for kjøtt og ost.
Oppbevares i døren	Ikke oppbevar lettbedervelige matvarer i døra. Egg skal oppbevares i kartongen på en hylle. Temperaturen på beholderne i døren svinger mer enn temperaturen i skapet. Hold døren lukket så mye som mulig.

# Vedlegg

Fryserdelen	Du kan lagre frossen mat, lage isbiter og fryse fersk mat i fryserdelen.
-------------	--

## MERK

Frys kun fersk, uskadet mat. Hold mat som skal fryses unna mat som allerede er frossen. Oppbevar maten i lufttette beholdere for å hindre at den mister smak eller tørker ut.

### Oppbevaringsskjema for kjøleskap og fryser

Friskhetens levetid avhenger av temperatur og eksponering for fuktighet. Siden produktdatoer ikke er en guide for sikker bruk av et produkt, kan du se dette skjemaet og følge disse tipsene.

#### Melkeprodukter

Produkt	Kjøleskap	Fryser
Melk	1 uke	1 måned
Smør	2 uker	12 måneder
Iskrem	-	2-3 uker
Prosessert ost	1 måned	4-6 måneder
Kremost	2 uker	Ikke anbefalt
Yoghurt	1 måned	-

#### Meat

Produkt	Kjøleskap	Fryser
Ferske steker, biffer, koteletter	3-4 dager	2-3 måneder
Fersk kjøttdeig, grytekjøtt	1-2 dager	3-4 måneder
Bacon	7 dager	1 måned
Pølse, rå fra svinekjøtt, storfekjøtt, kalkun	1-2 dager	1-2 måneder

#### Fjærkre/egg

Produkt	Kjøleskap	Fryser
Ferskt fjærkre	2 dager	6-8 måneder
Kyllingsalat	1 dag	-
Egg, ferske i skallet	2-4 uker	Ikke anbefalt

### Fisk/sjømat

Produkt	Kjøleskap	Fryser
Fersk fisk	1-2 dager	3-6 måneder
Tilberedt fisk	3-4 dager	1 måned
Fiskesalat	1 dag	Ikke anbefalt
Tørket eller syltet fisk	3-4 uker	-

### Frukt

Produkt	Kjøleskap	Fryser
Epler	1 måned	-
Ferskener	2-3 uker	-
ananas	1 uke	-
Annen fersk frukt	3-5 dager	9-12 måneder

### Grønnsaker

Produkt	Kjøleskap	Fryser
Asparges	2-3 dager	-
Brokkoli, rosenkål, grønne erter, sopp	3-5 dager	-
Kål, blomkål, selleri, agurk, salat	1 uke	-
Gulrøtter, beten, reddiker	2 uker	-

# Vedlegg

---

## Informasjon om modellen og bestilling av ekstradeler

---

### Informasjon om modellen

For å vise informasjon om energimerking for dette produktet på det europeiske produktregisteret for energimerking (EPREL), skanner du QR-koden på energietiketten.

Du finner QR-koden på energietiketten på produktboksen.

### Informasjon om deler

- Minimumsperiode for levering av nødvendige ekstradeler
  - 7 år: termostater, temperatursensorer, kretskort og lyskilder, dørhåndtak, dørhengsler, brett, kurver (bokser og skuffer)
  - 10 år: dørpakninger
- Minimum garantitid fra leverandøren er 24 måneder.
- Informasjon om bestilling av ekstradeler, direkte eller via andre kanaler formidlet av produsenten, importøren eller en annen autorisert representant
- Du kan finne informasjon om profesjonell reparasjon på <http://samsung.com/support>.  
Du kan finne bruksanvisningen på <http://samsung.com/support>.

# Open Source Announcement

---

The software included in this product contains open source software. You may obtain the complete corresponding source code for a period of three years after the last shipment of this product by contacting our support team via <http://opensource.samsung.com> (Please use the "Inquiry" menu.)

It is also possible to obtain the complete corresponding source code in a physical medium such as a CD-ROM; a minimal charge will be required.

The following URL [http://opensource.samsung.com/opensource/COMMON\\_TZ6\\_0/seq/0](http://opensource.samsung.com/opensource/COMMON_TZ6_0/seq/0) leads to the open source license information as related to this product. This offer is valid to anyone in receipt of this information.



## MERK

Herved erklærer Samsung at dette radioutstyret overholder bestemmelsene i Direktiv 2014/53/EU og de relevante lovbestemte kravene i Storbritannia.

Den fullstendige teksten for EUs samsvarserklæring og Storbritannias samsvarserklæring er tilgjengelig via følgende internettadresse: Du finner den offisielle samsvarserklæringen på <http://www.samsung.com> ved å gå til Support > Search Product Support og legge inn modellnavnet.

	Frekvensområde	Overføringseffekt (maks.)
Wi-Fi	2412-2472 MHz	20 dBm
Bluetooth	2402-2480 MHz	20 dBm

## Kontakt SAMSUNG WORLD WIDE

Hvis du har spørsmål eller kommentarer som er relatert til Samsung-produkter, kontakter du SAMSUNG-kundeservicesenter.

Land	Kontaktsenter	Nettsted
FRANCE	01 48 63 00 00	<a href="http://www.samsung.com/fr/support">www.samsung.com/fr/support</a>
GERMANY	06196 77 555 77	<a href="http://www.samsung.com/de/support">www.samsung.com/de/support</a>
LUXEMBURG	261 03 710	<a href="http://www.samsung.com/be_fr/support">www.samsung.com/be_fr/support</a>
NETHERLANDS	088 90 90 100	<a href="http://www.samsung.com/nl/support">www.samsung.com/nl/support</a>
BELGIUM	02-201-24-18	<a href="http://www.samsung.com/be/support">www.samsung.com/be/support</a> (Dutch) <a href="http://www.samsung.com/be_fr/support">www.samsung.com/be_fr/support</a> (French)
NORWAY	21629099	<a href="http://www.samsung.com/no/support">www.samsung.com/no/support</a>
DENMARK	707 019 70	<a href="http://www.samsung.com/dk/support">www.samsung.com/dk/support</a>
FINLAND	030-6227 515	<a href="http://www.samsung.com/fi/support">www.samsung.com/fi/support</a>
SWEDEN	0771-400 300	<a href="http://www.samsung.com/se/support">www.samsung.com/se/support</a>
CYPRUS	8009 4000 only from landline, toll free	<a href="http://www.samsung.com/gr/support">www.samsung.com/gr/support</a>
GREECE	80111-SAMSUNG (80111 726 7864) only from land line (+30) 210 6897691 from mobile and land line	
ITALIA	800-SAMSUNG (800.7267864)	<a href="http://www.samsung.com/it/support">www.samsung.com/it/support</a>
PORTUGAL	210 608 098 Chamada para a rede fixa nacional Dias úteis das 9h às 20h	<a href="http://www.samsung.com/pt/support">www.samsung.com/pt/support</a>
SPAIN	91 175 00 15	<a href="http://www.samsung.com/es/support">www.samsung.com/es/support</a>

