

Användarmanual



DM910244C / DM910244RFC

Cylinda
en enklare vardag

Tack för att du valt den här produkten.

Denna bruksanvisning innehåller viktig information om säkerhet och instruktioner som är avsedda att hjälpa dig vid användning och underhåll av din apparat.

Ta dig tid att läsa den här bruksanvisningen innan du använder apparaten och behåll denna bok för framtida referens.

Ikon	Typ	Betydelse
	VARNING	Risk för allvarliga personskador eller dödsfall
	RISK FÖR ELEKTRISKA STÖTAR:	Risk för farlig spänning
	BRAND	Varning; Brandrisk / brandfarliga material
	VARNING	Risk för skador eller skador på egendom
	VIKTIGT	Använda systemet korrekt

INNEHÅLL

1 SÄKERHETSFÖRESKRIFTER.....	3
1.1 Allmänna säkerhetsvarningar	3
1.2 Installationsvarningar.....	4
1.3 Under användning	5
2 INSTALLATION	9
2.1 Maskinplacering.....	9
2.2 Vattenanslutning	9
2.3 Vatteninloppsslang	9
2.4 Dräneringsslang (modellberoende)	10
2.5 Elanslutning.....	10
3 TEKNISKA SPECIFIKATIONER.....	14
3.1 Allmänt utförande.....	14
3.2 Tekniska specifikationer.....	14
4 INNAN DU ANVÄNDER APPARATEN	15
4.1 Förbereda diskmaskinen för första användningen	15
4.2 Saltanvändning (OM TILLGÅNGLIGT).....	15
4.3 Fyll på salt (OM TILLGÅNGLIGT)	15
4.4 Testremsa	16
4.5 Vattenhårdhetstabell	16
4.6 System för vattenavhårdare	16
4.7 Inställning	16
4.8 Användning av diskmedel.....	17
4.9 Fylla på diskmedel.....	17
4.10 Använda kombinerade diskmedel.....	17
4.11 Användning av spolglansmedel	17
4.12 Påfyllning av spolglansmedel och inställning	17
5 FYLLA DIN DISKMASKIN.....	19
5.1 Rekommendationer	19
5.2 Alternativa korgpåfyllningar	22
6 PROGRAMTABELL	23
7 KONTROLLPANELEN.....	25
8 RENGÖRING OCH UNDERHÅLL	29
8.1 Filter.....	29
8.2 Spolarmar	29
8.3 Dräneringspump	30
9 FELSÖKNING	31

1 SÄKERHETSFÖRESKRIFTER

1.1 Allmänna säkerhetsvarningar

- Läs dessa instruktioner noga innan du använder din apparat och förvara den här handboken för framtida referens.

 Kontrollera maskinens förpackning före installation och maskinens yttre yta när förpackningen har tagits bort. Använd inte maskinen om den verkar vara skadad eller om förpackningen har öppnats.

- Förpackningsmaterial skyddar maskinen från skador som kan uppstå under transport. Förpackningsmaterialen är miljövänliga eftersom de är återvinningsbara. Användning av återvunnet material minskar förbrukningen av råvaror och minskar avfallsproduktionen.

 Enheten kan användas av barn från 8 år och uppåt och av personer med nedsatt fysisk, sensorisk eller mental förmåga eller brist på erfarenhet och kunskap om de övervakas eller får instruktioner angående användning av enheten på ett säkert sätt och förstår riskerna. Barn skall inte tillåtas leka med enheten.

 Ta bort förpackningen och förvara den utom räckhåll för barn.

 Håll barn borta från diskmedel och spolglansmedel.

 Det kan finnas några tvålrester kvar i maskinen efter disk. Håll barn borta från maskinen när den är öppen.

 Vissa diskmedel är starkt alkaliska. De kan vara extremt farliga vid förtäring. Undvik kontakt med hud och ögon och håll barn borta från diskmaskinen när luckan är öppen. Kontrollera att diskmedelsbehållaren är tom efter avslutad diskcykel.

1.2 Installationsvarningar

- Välj en lämplig och säker plats att installera maskinen på.
- Undvik att placera din diskmaskin nära en värmekälla (t.ex. spis, panna eller element). Extrem kall omgivningstemperatur kan också påverka diskmaskinens prestanda.
- För diskmaskiner som har ventilationsöppningar i botten får dessa öppningar inte hindras av en matta.
- Endast originalreservdelar ska användas med maskinen.

  Koppla ur maskinen innan installation.

 Din maskin får endast installeras av en auktoriserad serviceagent. Installation av någon annan än en auktoriserad agent kan göra att garantin upphör att gälla.

 Kontrollera att det elektriska säkringssystemet inomhus är anslutet enligt säkerhetsföreskrifterna.

 Alla elektriska anslutningar måste matcha värdena angivna på märkplåten.

  Se till att maskinen inte står på elkabeln.



 Använd aldrig en förlängningsladd eller ett grenuttag.

 Kontakten ska vara tillgänglig när maskinen har installerats.

- Efter installationen, kör den tom för första gången.

  Maskinen får inte kopplas in under placeringen.

 Använd alltid den täckta kontakten som medföljer maskinen.

  Om nätsladden är skadad måste den bytas ut av tillverkaren, dess servicerepresentant, eller liknande kvalificerad person för att undvika fara.

- Anslut slangen direkt till vattenkranen. Det tryck som levereras av kranen bör vara ett minimum av 0,03 MPa och ett maximum av 1 MPa. Om trycket överstiger 1 MPa, måste en tryckavlastningsventil monteras mellan anslutningen.

1.3 Under användning

- Denna maskin är endast för hushållsbruk; använd den inte för något annat ändamål. Kommersiellt bruk upphäver garantin.

 Stå inte på, sitt eller placera belastning på enhetens lucka när den är öppen.

 Använd endast diskmedel och spolglansmedel producerade särskilt för diskmaskiner. Vårt företag

ansvarar inte för skador som kan uppstå på grund av missbruk.

 Drick inte vatten från maskinen.

 På grund av explosionsrisk, placera inte några kemiska lösningsmedel i maskinens disksektion.



- Kontrollera plastföremålens värmebeständighet innan du diskar dem i maskinen.

 Placera endast föremål i maskinen som är lämpliga för diskning i maskin och se till att korgarna inte överfylls.

 Öppna inte luckan medan maskinen är i drift, varmt vatten kan spillas ut. Säkerhetsanordningar säkerställer att maskinen stannar om luckan öppnas.

 Maskinens lucka ska inte lämnas öppen. Det kan leda till olyckor.

 Placera knivar och andra vassa föremål i bestickkorgen i nedåtriktat läge.

  För modeller med automatiskt lucköppningssystem, när alternativet Energispar är aktivt, öppnas luckan i slutet av ett program. För att undvika skador på diskmaskinen, försök inte stänga luckan i en minut efter att den har öppnats. För effektiv torkning, håll luckan öppen i 30 minuter efter avslutat program. Stå inte framför luckan efter att auto-öppna signalen hörs.

 I händelse av ett fel bör reparationen endast utföras av ett auktoriserat serviceföretag, annars upphör garantin.

 Innan reparationsarbeten ska maskinen kopplas bort från elnätet. Dra inte i kabeln för att koppla bort maskinen. Stäng av vattenkranen.

 Drift vid låg spänning kommer att orsaka en minskning av prestandanivåerna.

 För säkerhets skull, dra ur kontakten när ett program har avslutats.

 För att undvika en elektrisk stöt, koppla inte ur maskinen med våta händer.

 Dra i kontakten för att koppla bort maskinen från elnätet, dra aldrig i sladden.

ÅTERVINNING

- Vissa maskinkomponenter och förpackningar består av återvinningsbara material.
- Plast är märkt med internationella förkortningar: (>PE<, >PP<, etc.)
- Kartongdelarna består av återvunnet papper. De kan läggas i pappersbehållare för återvinning.
- Material olämpliga för hushållsavfall skall tas om hand på återvinningscentraler.
- Kontakta en relevant återvinningsstation för att få information om kassering av olika material.

FÖRPACKNING OCH MILJÖN

- Förpackningsmaterial skyddar maskinen från skador som kan uppstå under transport. Förpackningsmaterialen är miljövänliga eftersom de är återvinningsbara. Användning av återvunnet material minskar förbrukningen av råvaror och minskar avfallsproduktionen.

CE förklaring om överensstämmelse

Vi försäkrar att våra produkter uppfyller de gällande EU-direktiv, beslut och förordningar och de krav som anges i de standarder som det refereras till.

Kassering av din gamla maskin



Denna symbol på produkten eller förpackningen innebär att produkten inte bör behandlas som hushållsavfall. I stället skall den tas till lämplig insamlingsplats för återvinning av elektrisk och elektronisk utrustning. Genom att säkerställa att denna produkt kasseras korrekt, hjälper du till att förhindra potentiella negativa konsekvenser för miljön och människors hälsa, som annars kunde orsakas av olämplig avfallshantering av denna produkt. För mer detaljerad information om återvinning av denna produkt, kontakta dina lokala myndigheter, återvinningscenter eller butiken där du har köpt produkten.

Försäkran om överensstämmelse

Denna diskmaskin uppfyller kraven för:

CE-märkningsdirektivet 93/68/EEG

Lågspänningsdirektivet 2014/35/EG

EMC-direktivet 2014/30/EG

Reglerna om energimärkningen (EG) 2017/1369

Reglerna om energimärkningen (EG) 2019/2017

Ekodesigndirektivet 2009/125/EG

Reglerna om Ekodesign (EG) 2019/2022

RoHS II-direktivet 2011/65/EG

RoHS III-direktivet (EG) 2015/863

REACH-reglerna (EG) 1907/2006

POPs-reglerna (EG) 2019/1021

Biocidprodukter-reglerna (EU) 528/2012

WEEE-direktivet 2012/19/EG

Förpackningsavfalls direktivet 94/62/EG

2 INSTALLATION

2.1 Maskinplacering

När du placerar maskinen, placera den i ett område där disken lätt kan läggas i och plockas ur. Placera inte maskinen i ett område där omgivningstemperaturen sjunker under 0°C.

Läs alla varningar på förpackningen innan du tar bort förpackningen och placerar maskinen.

Placera maskinen nära en vattenkran och avlopp. Tänk på att anslutningarna inte ändras när maskinen är på plats.

Håll inte maskinen i dess lucka eller panel. Lämna ett tillräckligt avstånd runt maskinen för att underlätta rörelse vid rengöring.

 Se till att vatteninlopps- och utloppsslangarna inte kläms eller fastnar och att maskinen inte står på elkabeln när den placeras.

Justera fötterna så att maskinen står plant och i balans. Maskinen ska placeras på plant underlag, annars är den instabil och maskinens lucka stängs inte ordentligt.

 Installera dekorationspanelen enligt anvisningarna på monteringsbladet. Annars kan dörren inte öppnas ordentligt och problem med ångläckage kan uppstå.

2.2 Vattenanslutning

Vi rekommenderar att du monterar ett filter på vatteninloppet för att förhindra skador på din maskin på grund av föroreningar (sand, rost, etc.) från rödragningen inomhus. Detta hjälper också till att förhindra gulning och avlagring efter disk.

Observera märkningen på vatteninloppsslangen!

Om modeller är markerade med 25° kan vattentemperaturen vara max. 25°C (kallvatten).

För alla andra modeller:

Kallt vatten föredras; varmvatten max. temperatur 60°C.

2.3 Vatteninloppsslang





 **WARNING:** Använd den nya vatteninloppsslangen som medföljer din maskin, använd inte en gammal maskins slang.

 **WARNING:** Kör vatten genom den nya slangen innan du ansluter.

 **WARNING:** Anslut slangen direkt till vattenkranen. Det tryck som levereras av kranen bör vara ett minimum av 0,03 MPa och ett maximum av 1 MPa. Om trycket överstiger 1 MPa, måste en tryckavlastningsventil monteras mellan anslutningen.

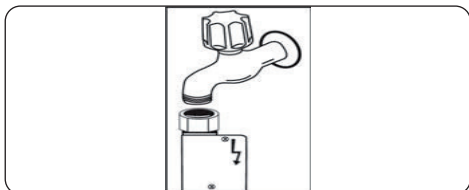
 **WARNING:** När anslutningarna är gjorda, vrid på kranen helt och kontrollera om det finns vattenläckage. Stäng alltid vatteninloppskranen efter att diskprogrammet är klart.



 En Aquastop vattenpip är tillgänglig i vissa modeller. Skada inte den eller låt den bli knäckt eller vriden.

2.4 Dräneringsslang (modellberoende)

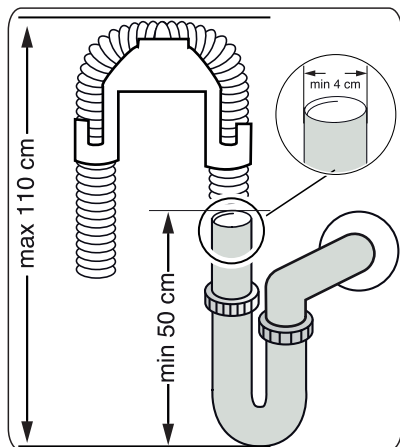



Anslut vattendräneringsslangen direkt till vattendräneringshålet eller diskhons utloppstapp. Denna anslutning ska vara minst 50 cm och högst 110 cm från golvet där diskmaskinen placerats.

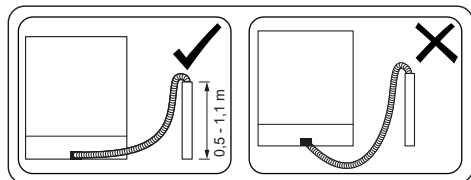

 **VIKTIGT:** Föremål kommer inte att diskas ordentligt om en dräneringsslang som är längre än 4 m används.







2.5 Elanslutning

 **WARNING:** Maskinen är inställd för drift vid 220-240 V. Om nätspänningen i ditt område är 110 V, anslut en transformator 110/220 V och 3000 W mellan elanslutningen.





  Anslut produkten till ett jordat uttag som skyddas av en säkring som överensstämmer med värdena i tabellen "Tekniska specifikationer".

  Maskinens jordade kontakt ska anslutas till ett jordat uttag som levererar lämplig spänning och ström.

  I avsaknad av jordning, bör en auktoriserad elektriker utföra en jordning. Vid användning utan jord installerat, kommer vi inte hållas ansvariga för förlust av användning som kan uppstå.

  Kontakten på den här apparaten kan innehålla 13A-säkring beroende på destinationsland. (Till exempel Storbritannien, Saudiarabien)

2.6

a		700 x 75
b		
c		Ø4 x 28
d		Option

1

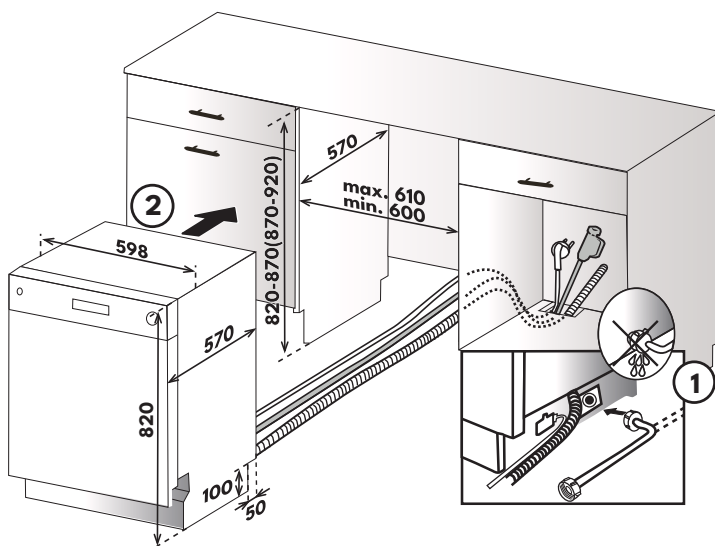

2

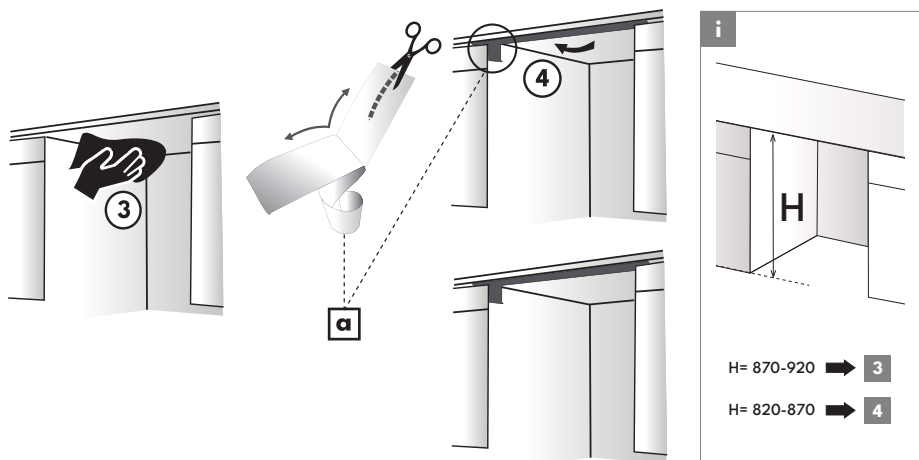

3 Alternativ

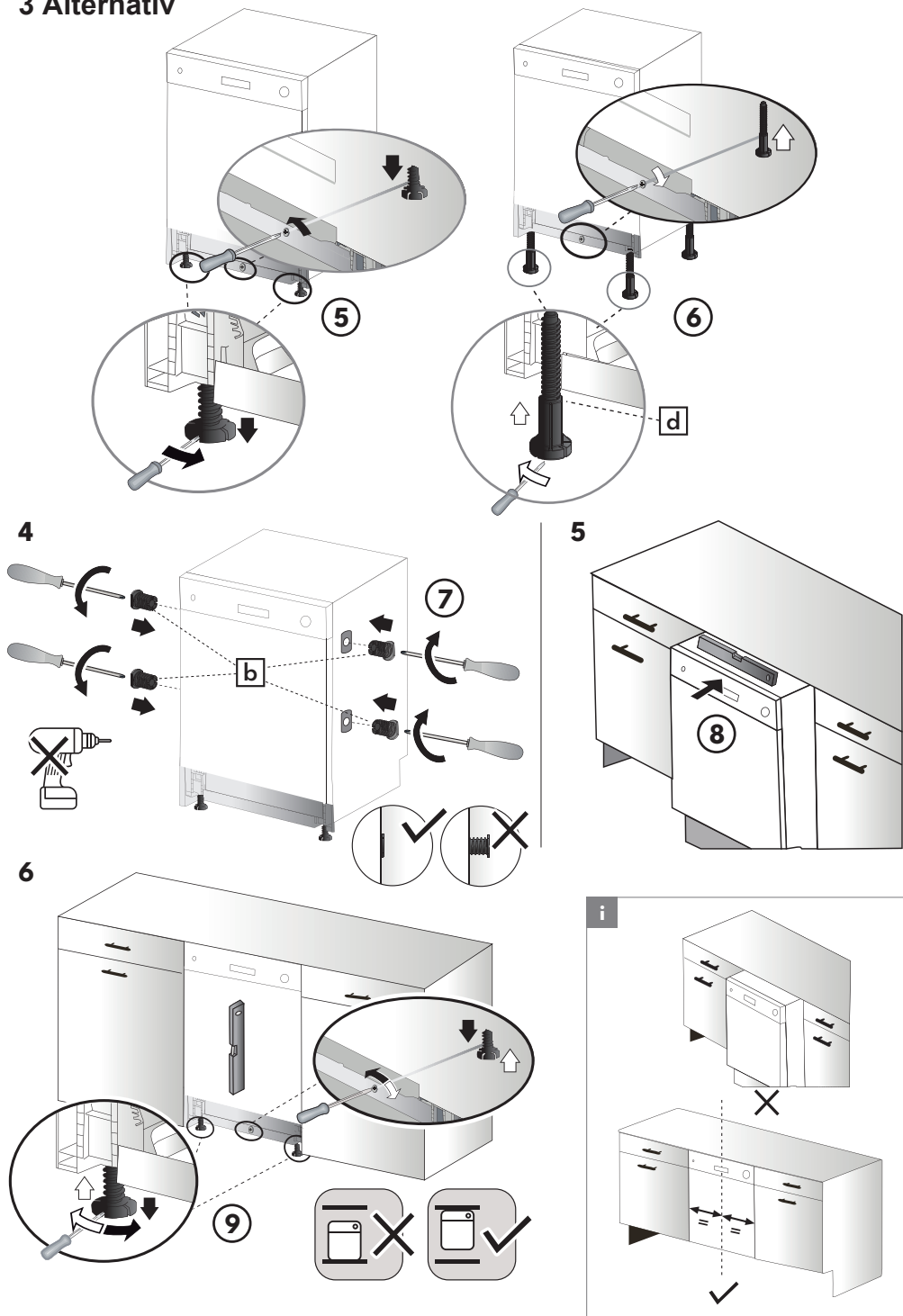

7

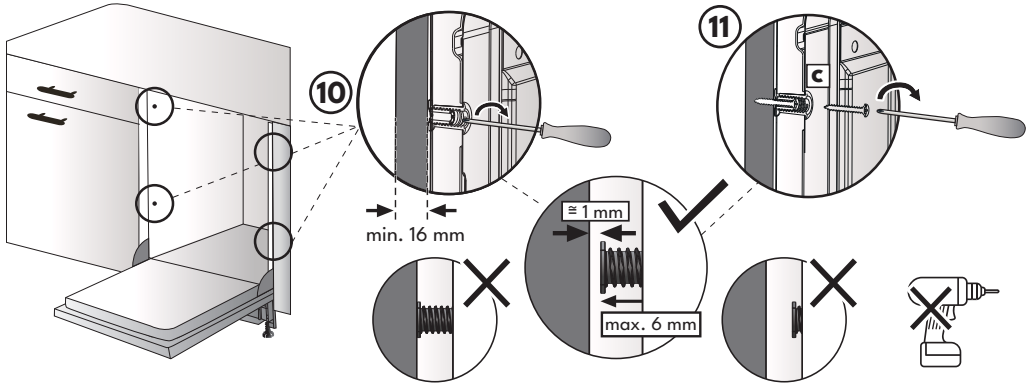

8 Alternativ

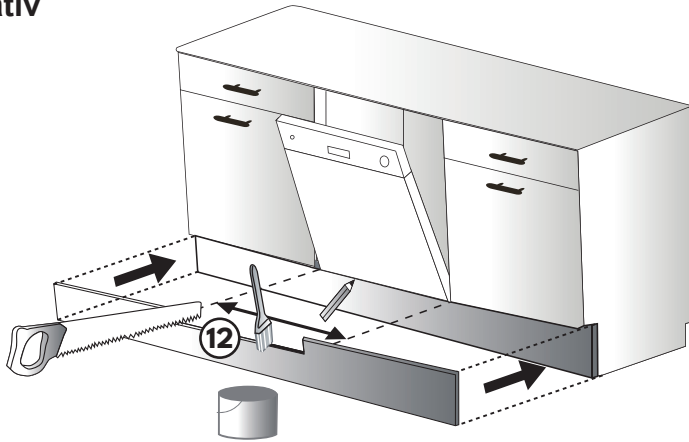

9 Alternativ

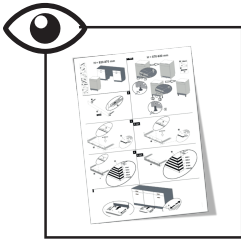

3 TEKNISKA SPECIFIKATIONER

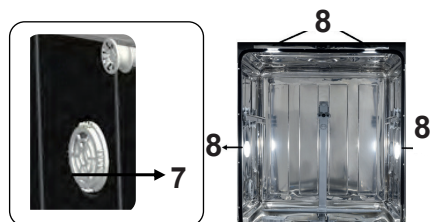
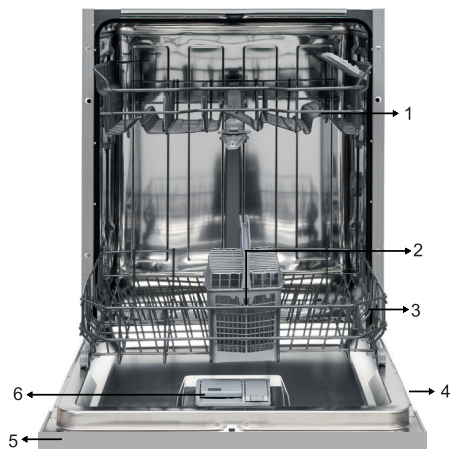

3.1 Allmänt utförande

1. Övre korg
2. Bestickkorg
3. Underkorg
4. Märkplåt
5. Kontrollpanel
6. Diskmedels- och spolglansmedelsfack
7. **Aktiv torkningsenhet:** Detta system ger bättre torkresultat för din disk.
8. **Interiörljus :** Ger belysning inuti diskmaskinen med fyra ljuskällor från tre ytor, vilket hjälper till med i- och urladdning.

3.2 Tekniska specifikationer

Kapacitet	14 kuvert
Mått	
Höjd	820-870 (mm)
Bredd	598 (mm)
Djup	570 (mm)
Nettovikt	42 kg
Driftspänning / frekvens	220-240 V 50 Hz
Total ström	10 (A)
Total effekt	1 900 W
Vatteninloppstryck	Maximum: 1 (Mpa) Minimum: 0,03 (Mpa)

4 INNAN DU ANVÄNDER APPARATEN

4.1 Förbereda diskmaskinen för första användningen

- Se till att el- och vattentillförselspecifikationer uppfyller de värden som anges av installationsanvisningarna för maskinen.
- Ta bort allt förpackningsmaterial inuti maskinen.
- Ställ in vattenavhärdningsnivån.
- Fyll spolglansmedelsfacket.

4.2 Saltanvändning

För en bra diskfunktion behöver diskmaskinen mjukt, det vill säga mindre kalkhaltigt vatten. Annars kommer vita kalkrester finnas kvar på disken och den inre utrustningen. Detta kommer att negativt påverka din maskins diskings-, torknings- och glansprestanda. När vatten rinner genom mjukmedelssystemet, avlägsnas jonerna som bildar hårdheten från vattnet och vattnet når den mjukhet som krävs för att erhålla det bästa diskresultatet. Beroende på nivån på det inkommande vattnets hårdhet ackumuleras dessa joner som gör vattnet hårt snabbt inuti mjukmedelssystemet. Därför måste mjukmedelssystemet uppdateras så att det fungerar med samma prestanda även under nästa disk. För detta ändamål används diskmaskinssalt.

Maskinen kan endast användas med specialdiskmaskinssalt för att mjuka upp vattnet. Använd inte några småkorniga eller pulveriserade salter som lätt kan lösas. Att använda någon annan typ av salt kan skada din maskin.

4.3 Fyll på salt

För att tillsätta mjukgöringssalt, öppna saltfackets lock genom att vrida det moturs. **(1 (2** Fyll i facket med 1 kg salt och vatten vid första användningen **(3** tills det nästan är överfullt. Om tillgängligt, att använda tratt **(4** underlättar påfyllning. Sätt tillbaka locket och stäng det. Efter varje 20-30 cykler tillsätt salt i maskinen tills det fylls (ca 1 kg).

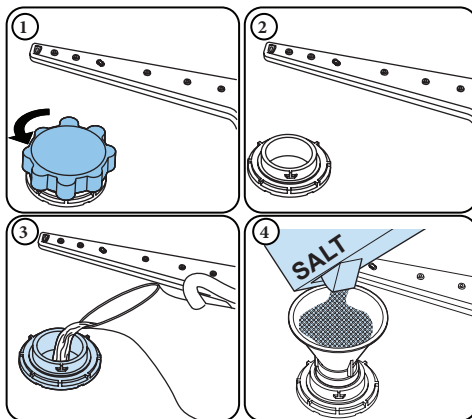



Fyll saltfacket med vatten första gången du bara fyller saltfacket.

Använd mjukmedelssalt speciellt framtaget för användning i diskmaskiner.

När du startar din diskmaskin, fylls saltfacket med vatten, och lägg därför i mjukgöringssaltet innan du startar maskinen.

Om mjukgöringssaltet har flödat över och du inte startar maskinen omedelbart, kör ett kort diskprogram för att skydda din maskin mot korrosion.

4.4 Testremsa

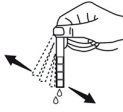
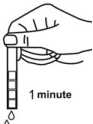
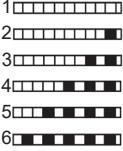
Låt vatten rinna genom kranen (1 minut).	Håll remsan i vattnet (1 sek)	Skaka remsan.	Vänta (1 min.)	Ställ in maskinens hårdhetsnivå.
				

OBS: Nivån är satt till 3 som standard. Om vattnet är brunnsvatten eller har en hårdhetsnivå över 90 dF, rekommenderar vi att du använder filter- och förädlingsanordningar.

4.5 Vattenhårdhetstabell

Nivå	Tyska dH	Franska dF	Brittisk dE	Indikator
1	0-5	0-9	0-6	SL1 visas på displayen.
2	6-11	10-20	7-14	SL2 visas på displayen.
3	12-17	21-30	15-21	SL3 visas på displayen.
4	18-22	31-40	22-28	SL4 visas på displayen.
5	23-34	41-60	29-42	SL5 visas på displayen.
6	35-50	61-90	43-63	SL6 visas på displayen.

4.6 System för vattenavhårdare

Diskmaskinen är utrustad med en vattenavhårdare som minskar hårdheten i vattenledningsnätet. För att ta reda på hårdheten på ditt kranvatten, kontakta ditt vattenföretag eller använd en testremsa (om tillgänglig).

4.7 Inställning

Föl nedanstående steg för att ändra saltnivån:

- Slå på maskinen och tryck på menyknappen i 3 sekunder. Vattenhårdhetsinställningen visas först. ("SL3" är fabriksinställningen).
- Tryck sedan på Välj-knappen och saltnivån (t.ex. "SL3") blinkar.
- Ändra nivån genom att trycka på fördröjningsknapparna.
- Tryck på Välj-knappen för att spara önskad nivå och den nya saltnivån kommer att lysa hela tiden.
- Stäng av maskinen för att gå ur inställningarna.

4.8 Användning av diskmedel

Använd bara diskmedel speciellt konstruerade för hushållsdiskmaskiner. Förvara ditt diskmedel svalt och torrt utom räckhåll för barn.

Tillsätt rätt diskmedel för det valda programmet för att säkerställa bästa prestanda. Mängden tvättmedel som behövs beror på cykeln, disk mängd, och diskens smutsnivå.

Fyll inte diskmedel i diskmedelsfacket mer än vad som krävs, annars kan du se vitstrimmor eller blåaktiga lager på glas och disk och kan orsaka glaskorrosion. Fortsatt användning av för mycket diskmedel kan orsaka maskinskador.

Att använda lite diskmedel kan leda till dålig rengöring och du kan se vita ränder i hårt vatten.

Se diskmedelstillverkarens anvisningar för ytterligare information.

4.9 Fylla på diskmedel

Tryck på spärren för att öppna dispensern och håll i diskmedlet.

Stäng locket och tryck på det tills det låses på plats. Dispensern bör fyllas på strax före starten av varje program. Om disken är kraftigt nedsmutsad, placera ytterligare diskmedel i diskmedelskammaren.

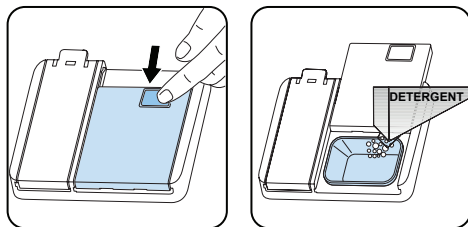

4.10 Använda kombinerade diskmedel

Dessa produkter bör användas i enlighet med tillverkarens instruktioner.

Placera aldrig kombinerade diskmedel i innerdelen eller bestickkorgen.

Kombinerade diskmedel innehåller inte bara diskmedlet utan även spolglansmedel, saltersättningsämnen och ytterligare komponenter beroende på kombinationen.

Vi rekommenderar att du inte använder kombinerade diskmedel i korta program. Använd pulverdiskmedel i sådana program.

Kontakta diskmedeltillverkaren om du stöter på problem när du använder kombinerade diskmedel.

När du slutar använda kombinerade diskmedel, se till att inställningarna för vattenhårdhet och spolglansmedel är inställda på rätt nivå.

4.11 Användning av spolglansmedel

Spolglansmedlet hjälper till att torka disken utan ränder och fläckar. Spolglansmedel krävs för fläckfria redskap och klara glas. Spolglansmedlet frigörs automatiskt under den varma sköljfasen.

Om doseringsinställningen för spolglansmedel är inställd för lågt, kvarstår vita fläckar på disken och disken torkar inte och diskas rent. Om doseringsinställningen för spolglansmedel är inställd för högt kan du se blåaktiga lager på glas och disk.

4.12 Påfyllning av spolglansmedel och inställning

För att fylla spolglansmedelsfacket, öppna locket för spolglansmedelsfacket. Fyll facket med spolglansmedel till MAX-nivå och stäng sedan locket. Var noga med att inte överfylla spolglansmedelsfacket och torka upp spill.

För att ändra spolglansmedelnivån, följ stegen nedan

- Slå på maskinen och tryck på menyknappen i 3 sekunder. Vattenhårdhetsnivån ses först. ("SL3" är fabriksinställningen).
- Tryck på fördröjningsknappen (+) för att passera inställningen för spolglansmedel. ("r:4" är fabriksinställningen).
- Spolglansmedelsinställningen följer inställd vattenhårdhet.
- Tryck sedan på Välj-knappen och spolglansmedelnivån (t.ex. "r:4") blinkar.
- Ändra nivån genom att trycka på fördröjningsknappen.
- Tryck på Välj-knappen för att spara önskad nivå och den nya spolglansmedelnivån kommer att lysa hela tiden.
- Stäng av maskinen för att gå ur inställningen.

Fabriksinställningen är "4".

Om disken inte torkar ordentligt eller är fläckig, öka nivån. Om blå fläckar bildas på disken, sänk nivån.

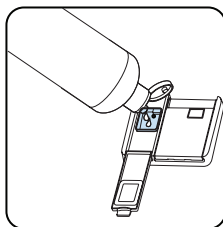
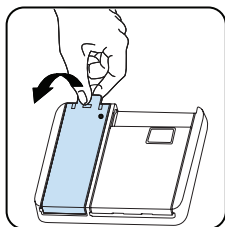

Nivå	Spolglansmedel dos	Indikator
1	spolglansmedelhar inte fördelats	r:1 visas på displayen
2	1 dos fördelas	r:2 visas på displayen
3	2 doser fördelas	r:3 visas på displayen
4	3 doser fördelas	r:4 visas på displayen
5	4 doser fördelas	r:5 visas på displayen

5 FYLLA PÅ DISKMASKINEN

För bästa resultat, följ dessa riktlinjer för lastning.

Att lasta hushållets diskmaskin upp till den kapacitet som anges av tillverkaren kommer att bidra till energi- och vattenbesparingar.

Manuell försköljning av bruksartiklar leder till ökad vatten- och energiförbrukning och rekommenderas inte. Du kan placera koppar, glas, glas på fot, små tallrikar, skålar etc. i den övre korgen. Luta inte långa glas mot varann eftersom de inte kommer stå stadigt och kan skadas.

När du placerar glas på fot och bågare, luta dem mot korgens kant eller racket och inte mot andra föremål.

Placera alla behållare som koppar, glas och skålar i diskmaskinen med öppningen nedåt, annars kan vatten samlas i föremålen.

Vi rekommenderar att du använder bestickgallret för bästa resultat, om diskmaskinen har en bestickkorg. Placera alla stora (grytor, kastruller, lock, tallrikar, skålar etc.) och hårt smutsiga föremål i det nedre stället.

Tallrikar och bestick ska inte placeras ovanför varandra.



WARNING: Se till att inte hindra sprutarmarnas rotation.



WARNING: Se till att diskmedelsdispensern inte blockeras efter att du lastat din disk.

5.1 Rekommendationer

Ta bort eventuella grova rester på disken innan du placerar disken i maskinen. Starta maskinen med full last.



Överlasta inte facken och placera inte disken i fel korg.



WARNING: För att undvika personskador ska knivar med långa handtag och vassa eggår vändas nedåt eller horisontellt i korgarna.

Höjdbar ställ

De vikbara ställen på den övre korgen möjliggör placering av större föremål, såsom grytor och kastruller. Varje del kan vikas separat. De vikbara ställen kan antingen höjas upp eller fällas ner.

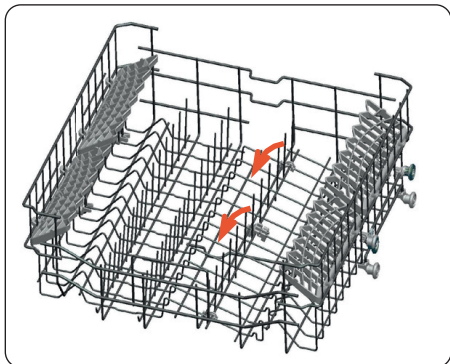

Övre korg knivhylla

Tack vare knivhyllan i de övre korgarna kan du enkelt diska köksredskap som brödkniv och skopa.

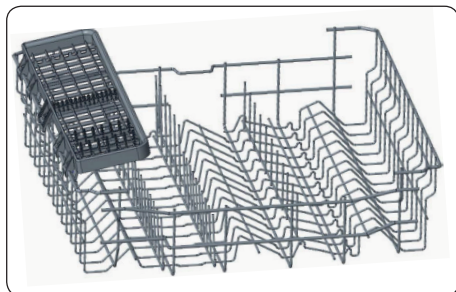

När du inte vill använda den kan du dra den övre korgens knivhylla uppåt.



Övre korghöjdsjustering när den är full

Den övre korgen har en mekanism som gör det möjligt att justera höjden på korgen i övre (1), nedre (2) eller mitt- (3) läge utan att behöva ta bort korgen. Ta tag i korgen på båda sidor och dra upp den eller nedåt och se till att båda sidorna av den övre korgen är i samma läge.

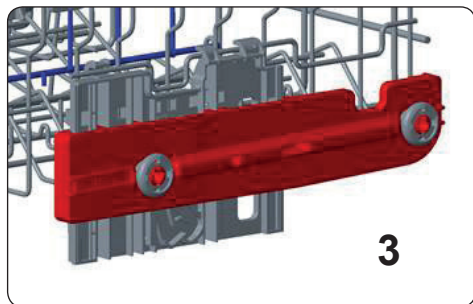
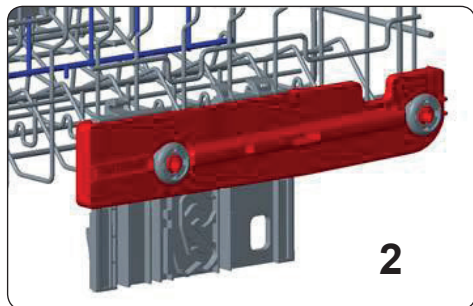
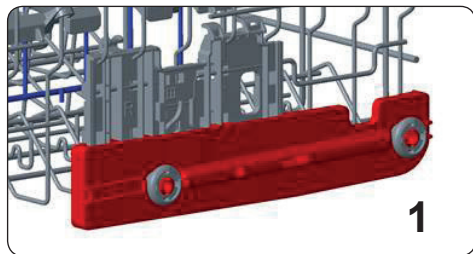

Fyra vikbara ställ

De vikbara ställen är utformade så att stora föremål, som grytor och kastruller, enkelt kan placeras i diskmaskinen. Varje del kan vikas separat. Ställen kan fällas ned eller höjas upp, som visas på bilderna nedan.

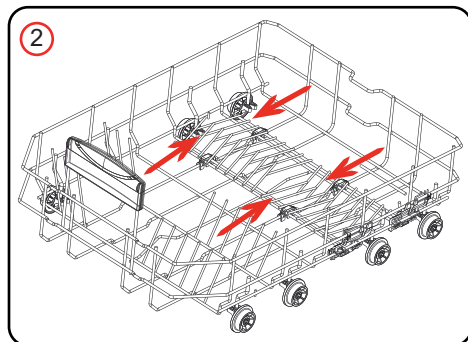
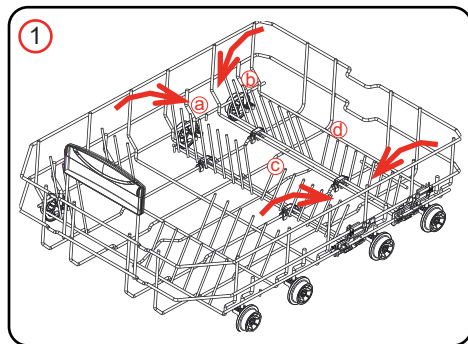

5.2 Alternativa korgpåfyllningar

Nedre korg

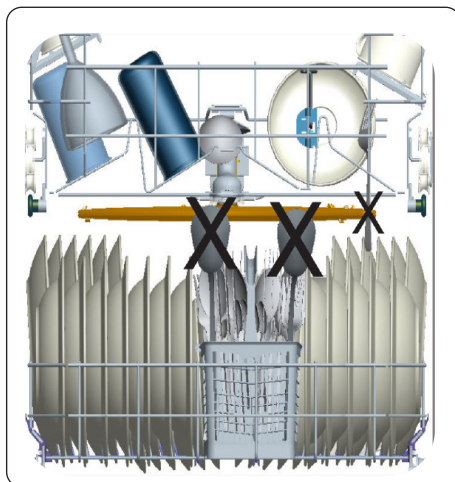
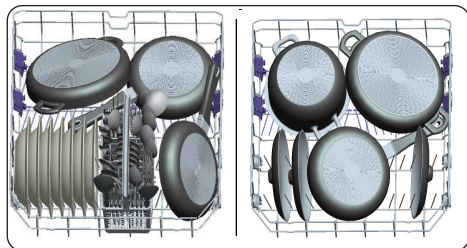

Övre korg

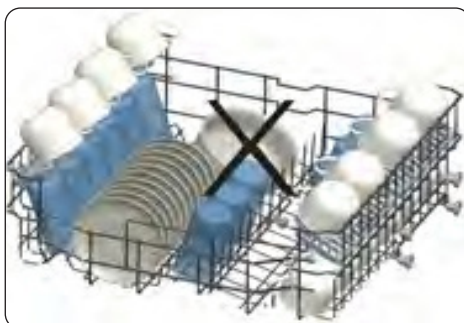
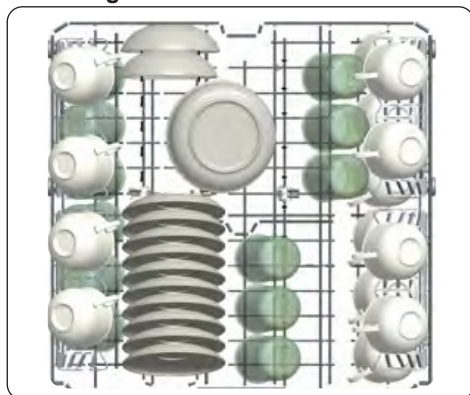

Felaktiga påfyllningar

Felaktig påfyllning kan orsaka dålig diskning och torkning. Följ tillverkarens rekommendationer för ett bra resultat.

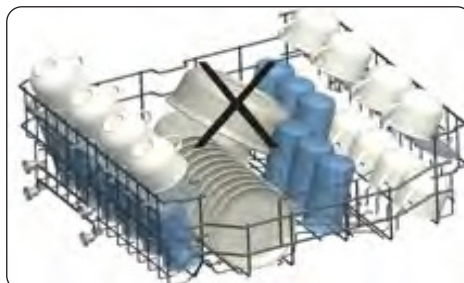
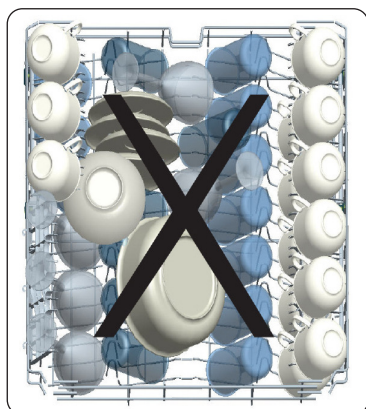

Viktigt för provningslaboratorier

För detaljerad information som krävs för tester enligt EN-normativ och en elektronisk kopia av bruksanvisningen, vänligen skicka modellnamn och serienummer till följande adress: dishwasher@standardtest.info

6 PROGRAMTABELL

Programnamn:	P1	P2	P3	P4	P5	P6	P7	P8	P9
Eko	Smart 50°C - 70°C	Hygien 70 °C	Spara + 5.4 l	Super 50'	Dual Pro Wash	Snabb 30'	Mini 14'	Maskin Rena	
Typ av nedsmutning:	Standardprogram för normalt smutsad dagligen använd disk med reducerad energi- och vattenförbrukning.	Autoprogram för hårt smutsad disk.	Lämpligt för hårt smutsad disk som kräver hygienisk diskning	Lämplig för normal smutsad disk med minsta vattenförbrukning.	Lämpligt för normalt smutsad disk som används dagligen, med ett snabbare program.	Lämplig för bade lätt smutsade ömtaliga glas i övre korgen och kraftigt smutsat poslin i undre korgen.	Lämplig för lätt smutsad disk och en snabb disk.	Snabbaste program för lätt smutsad och hygien använd disk och passar för fyra kuvert.	Maskin rent program utan disk.
Nedsmutningsgrad:	Medel	Hårt	Hårt	Medel	Medel	Hårt	Lätt	Lätt	Medel
"Diskmedelmängd A: 25 cm ³ B: 15 cm ³ "	A	A	A	A	A	A	A	B	A
Programvaraktighet (tim:min):	04:31	02:59 - 01:49	02:07	02:57	00:50	01:53	00:30	00:14	01:12
Energiförbrukning (kWh/cykel):	0,747	1,900 - 1,250	1,700	0,950	1,000	1,600	0,650	0,340	1,400
Vattenförbrukning (liter/cykel):	9,0	24,0 - 11,8	16,8	5,4	9,5	15,4	10,9	6,6	12,0

- Programvaraktighet kan ändras beroende på diskmängd, vattentemperatur, omgivande temperatur och valda övriga funktioner.
- Värderna som anges för andra program än miljöprogrammet är endast vägledande.
- Eko-programmet är lämpligt för rengöring av normalt smutsad disk, det är det mest effektiva programmet med avseende på dess kombinerade energi- och vattenförbrukning, och det används för att utvärdera överensstämmelse med EU:s lagstiftning om ekodesign.
- Diskning i en hushållsdiskmaskin förbrukar vanligtvis mindre energi och vatten i användningsfasen än handdisk när hushållsdiskmaskinen används enligt tillverkarens anvisningar.
- Använd endast pulverdiskmedel för korta program.
- Korta program inkluderar inte torkning.
- För att underlätta torkning rekommenderar vi att öppna luckan något efter avslutad diskcykel.
- Du kan komma åt produkt databasen där modellinformationen lagras genom att läsa QR-koden på energimärkningen.



OBS! Enligt reglering 1016/2010 och 1059/2010 kan energiförbrukningsvärdena i Eko-programmet skilja sig åt. Denna tabell överensstämmer med bestämmelserna 2019/2022 och 2017/2022.

7 KONTROLLPANELEN



1. På/av-knapp
2. Programknappar
3. Display
4. Fördröjningsknappar
5. Halvfyll-knapp
6. Automatisk luckknapp (energisparfunktion)
7. Extra snabbt-knapp
8. Tyst-knapp
9. Filter Auto Clean -knapp
- i. Ion-UV(PureBeam) -knapp (modellberoende)
10. Start/Paus-knapp



11. Maskinrengöringsindikator
12. Saltindikator
13. Spolglansmedelsindikator
14. Slutstegsindikator
15. Barnlås-indikator
16. Tablettindikator
17. Fördröjningsindikator
18. Övre halvfyll-indikator
19. Undre halvfyll-indikator
20. PureBeam-indikator (modellberoende)
21. Programtidsindikator

1. På/av-knapp

Slå på maskinen genom att trycka på På/Av-knappen.

2. Programknappar

Välj ett lämpligt program för din disk genom att trycka på programknapparna. Mer information om programmen finns i avsnittet Programtabell.

3. Display

Displayen visar total tid för valt program och återstående tid under drift.

4. Fördröjningsknappar

Tryck på knapparna fördröjning för att fördröja starttiden för ett program med 1 timme upp till 24 timmar. Om du trycker en gång på knappen + fördröjs starttiden med 1 timme, och om du fortsätter att trycka på knappen ökar fördröjningstiden. Tryck på knappen - för att minska fördröjningens varaktighet. Tryck sedan på Start/Paus-knappen (10) för att starta ett program med fördröjning. Om du stänger av maskinen efter att ha aktiverat fördröjningstiden avbryts den fördröjda tiden.

5. Halvfyll-knapp

Tack vare funktionen halvfyll i din maskin, kan du förkorta varaktigheten hos de program som du har valt och minska energi- och vattenförbrukning genom att använda hälften så mycket el och vatten.

När du trycker på halvfyllknappen i användargränssnittet kommer indikatorer/indikatorerna på skärmen att lysa enligt ditt lägesval. Om du trycker på knappen när indikatorn för övre halvfyllkorg visas, om du trycker på knappen två gånger visas indikatorn för nedre halvfyllkorg, och om du trycker på knappen tre gånger visas indikatorn för övre halvfyllkorg och indikatorn för nedre halvfyllkorg på skärmen. Efter 4:e tryck på knappen försvinner indikatorerna. Dessutom, om något av halvfyllalternativlägena är valt, kommer halvfyllknappens lysdiod att vara på.

6. Automatisk luckknapp (energiparfunktion)

Välj alternativet Automatisk luckknapp (energiparfunktion) för att möjliggöra att luckan på maskinen öppnas i slutet av programmet för att öka torkningseffektiviteten. Denna funktion sparar också energi genom att arbeta vid en lägre temperatur. Autoluckans lysdiod tänds.

7. Extra snabbt-knapp

Välj funktionen Extra snabbt för att minska programmets varaktighet, vilket ger en mer ekonomisk vattenanvändning. Lysdioden Extra snabbt tänds.

8. Tyst-knapp

Välj funktionen tyst för en mer känslig och tyst diskning. Detta alternativ minskar diskens ljudtrycksnivå. Tyst lysdiod kommer att vara på.

9. Filter Auto Clean-knapp

Välj alternativet Filter Auto Clean för att rengöra filtret automatiskt i programmet. Filter Auto Clean lysdioden kommer att lysa.

i. Ion-UV(PureBeam) -knapp (modellberoende)

Den här funktionen ger extra hygien till maskinen tack vare jonteknik. Den fungerar som ett fristående program. Denna funktion aktiveras genom att trycka på Ion-knappen (i) kortvarigt i redoläge. "Ion" visas vilket indikerar att Natural Ion Tech-funktionen är aktiverad. Om det inte sker något ingripande från användaren, avbryts den automatiskt 24 timmar efter aktivering av Natural Ion Tech-funktionen.

Obs: Om maskinen stängs av avbryts Natural Ion Tech-funktionen.

Obs: Natural Ion Tech-funktionen fungerar inte med alla program.

PureBeam-funktionen aktiveras eller avaktiveras innan programmet startar i redoläge genom att trycka på Ion-UV-knappen (i) i 3 sekunder.

Obs: Om användaren inte avaktiverar PureBeam-funktionen i slutet av programmet förblir den aktiv tills maskinen stängs av.

Obs: Om funktionen PureBeam eller Natural Ion Tech är aktiv lyser Natural Ion Tech-lampan som om dimmningen under luckan är öppen.

10. Start/Paus-knapp

Tryck på knappen Start/Paus för att starta programmet, lysdioden Start/Paus tänds. Programmet startar sedan när luckan är stängd. Om du öppnar maskinens lucka när programmet körs pausar programmets längd. Därefter, om du stänger luckan på din maskin utan att trycka på Start/Paus-knappen, fortsätter programmet där det slutade.

11. Maskinrengöringsindikator

Maskinrengöringsprogrammet är för rengöring av insidan av diskmaskinen. Använd programmet utan disk i maskinen. Det eliminerar kvarvarande smuts, lukt, vita fläckar och annan smuts. Du kan välja maskinrengöringsprogram genom att trycka två gånger på det andra programmet från höger. Om program för maskinrengöring väljs tänds indikatorn för maskinrengöring.

12. Saltindikator

När det finns otillräckligt med mjukgöringssalt, tänds saltindikatorn och du bör fylla på saltutrymmet.

13. Spolglansmedelsindikator

När spolglansmedelsnivån är låg tänds indikatorn för spolglansmedel och du bör fylla på spolglansmedelsutrymmet.

14. Slutstegsindikator

När programmet är klart kommer indikatorn för slutsteg att vara på och summern kommer att aktiveras. Summerljud 5 gånger vardera med 5 minuters intervall (i 0, 5, 10 och 15 minuter) totalt 4 olika tider i slutet av programmet.

15. Barnlås-indikator

Barnlåset aktiveras/inaktiveras genom att trycka på fördröjningsknapparna (4) samtidigt i 3 sekunder. När det är aktiverat tänds barnlåsendikatorn och "CL1" visas på displayen (3). När det är avaktiverat visas "CL0" på displayen (3).

16. Tablettindikator

Väl funktionen Tablettediskmedel när du använder ett kombinerat diskmedel som innehåller salt, spolglansmedel eller andra tillbehör. Indikatorn för tablettediskmedel kommer att vara på så länge det är valt.

17. Fördröjningsindikator

När programmet startas med fördröjning kommer fördröjningsindikatorn att vara på.

18. Övre halvfyll-d-indikator

Om du bara har disk i övre korgen, välj alternativet för halvfylld övre korg. Om det väljs tänds indikatorn för halvfylld i den övre korgen.

19. Undre halvfyll-d-indikator

Om du bara har disk i nedre korgen, välj alternativet för halvfylld nedre korg. Om det väljs tänds indikatorn för halvfylld i den nedre korgen.

OBS: Om du har disk både i den övre och nedre korgen väljer du alternativet för halvfylld övre korg och halvfylld nedre korg tillsammans. Om det väljs tänds indikatorn för övre halvfylld korg och indikatorn för nedre halvfylld korg tillsammans.

20. PureBeam & PureBeam+ Indikator (Modellberoende)

Denna teknik som har Ion och Light teknik tillsammans ger extra hygien. Den hindrar dålig lukt under ett diskprogram som innehåller ett torksteg. Om UV (PureBeam) -funktionen är vald tänds PureBeam-indikatorn.

21. Programtidsindikator

Programtid kan övervakas via programtidsindikatorn.



Ändra ett program

Följ stegen nedan för att ändra ett program under drift.

Öppna luckan och tryck på knappen Start/Paus (9). Välj nytt program genom att trycka på programknapparna (2). Efter programval, tryck på Start/Paus-knappen (10). Efter att luckan stängs kommer det nya valda programmet att återuppta förfarandet av det gamla programmet.

OBS: Öppna luckan något först för att stoppa ett diskprogram innan det är klart för att undvika vattenspill.

Avbryta ett program

Följ stegen nedan om du vill avbryta ett program under drift.

Öppna luckan på maskinen. Det valda programmet visas på skärmen. Tryck och håll inne Start/Paus-knappen (9) i 3 sekunder. "0:01" kommer att visas på displayen. Efter att ha stängt luckan till maskinen startar vattenutsläppsprocessen och fortsätter i 30 sekunder. När programmet avbryts hörs ett summerljud 5 gånger.

Stänga av maskinen

"0" visas på displayen när det valda programmet är klart. Summern kommer också att ljuda 5 gånger. Du kan då stänga av maskinen genom att trycka på På/Av-knappen.

Koppla ur kontakten och stäng av vattenkranen.

OBS: Öppna inte luckan innan programmet är färdigt.

OBS: Om maskinens lucka öppnas eller strömmen bryts under ett diskprogram så fortsätter programmet när luckan stängs eller strömmen kommer tillbaka.

OBS: Om strömmen bryts under torkningsprocessen, avslutas programmet. Maskinen är redo för ett nytt programval.



Menyinställningar

Tryck på Autolucka-knappen (6) i 3 sekunder för att öppna menyn. Vattenhårdhetsinställning (t.ex. SL3) ses först. Tryck på programfördröjningsknapparna (4) för att bläddra igenom menyn. Tryck sedan på Halvfyllt-knappen (5) för att gå till nivåerna för den inställning du vill ändra i menyn. Vid denna tidpunkt blinkar displayen (3) och det innebär att denna inställning kan ändras genom att trycka på fördröjningsknapparna (4). Ställ in den nya nivån med fördröjningsknapparna (4) och tryck på halvfyllt-knappen (5) för att spara ny nivå. Därefter tänds displayen (3) konstant och det innebär att denna inställningsnivå sparas. Du kan ändra en annan inställning med dessa steg eller avsluta från menyn genom att trycka på Autolucka-knappen (6) i 3 sekunder eller stänga av/på.

Nej	Inställning	Alternativ	Beskrivning
1	Vattnets hårdhetsgrad	SL1	Ställ in vattnets hårdhet.
		SL2	
		SL3*	
		SL4	
		SL5	
		SL6	
2	Spolglansmedel	r:1	Ange mängden spolglansmedel
		r:2	
		r:3	
		r:4*	
		r:5	
3	Summerljudkontroll	b:0	Ställ in summerns ljudnivå.
		b:1	
		b:2	
		b:3*	
4	Starta program	LP0*	Ställ in ett standardprogram för när apparaten slås på.
		LP1	
5	Tablett	A:0*	Ställ in tablettalternativet.
		A:1	
6	Energisparläge	SP0	Ställ in energisparläget.
		SP1*	
		SP2	
7	Fabriksinställning	FS0*	Återställ ändrade inställningar till fabriksinställningarna.
		FS1	

*Standardinställning

1. Vattnets hårdhetsgrad

För att ändra inställningen av vattenhårdhet, följ "4.7 Inställning av vattenhårdhet".

2. Spolglansmedel

För att ändra spolglansmedelsinställningen, följ "4.12 Spolglansmedelsinställningen".

3. Summerljudkontroll

För att ändra summerljudkontroll, följ "Menyinställningar". "b:3" -nivån är den högsta ljudnivån. "b:0" -nivån betyder att alla ljud är avstängda.

4. Starta program

För att ändra valet av startprogram, följ "Menyinställningar". I "LP0" -nivå slås maskinen på med Eco-programmet. På nivån "LP1" slås maskinen på med senast valda program och alternativ.

5. Tablett

För att ändra inställningen för tablettalternativ, följ "Menyinställningar". I "A:0" -nivå är tablettalternativet inte valt. För att välja tablettalternativ väljer du "A:1" -nivå och tablettindikatorn (16) tänds. När tablettalternativet har valts en gång och om du inte inaktiverar tablettalternativet från menyen kommer det alltid att väljas.

6. Energisparläge

För att ändra inställningen för energisparläge, följ "Menyinställningar". På nivån "SP0" kommer innerbelysningen (om tillgänglig) alltid att vara avstängd, skärmen stängs av efter 4 minuter och maskinen stängs av efter 15 minuter utan aktivitet för att spara energi. På "SP1"-nivå släcks innerbelysningen efter 4 minuter när luckan öppnas, skärmen släcks efter 4 minuter och maskinen släcks efter 15 minuter utan aktivitet för att spara energi. I "SP2" -nivå, när maskinen är avstängd, släcks innerbelysningen efter 4 minuter när luckan öppnas. När maskinen är i läge tänds innerbelysningen så länge luckan förblir öppen och maskinen inte stängs av förutom genom att trycka på på/av-knappen.

7. Fabriksinställning

För att ändra fabriksinställningen, följ "Menyinställningar". Om du ändrar nivån som "FS1" i fabriksinställningen återgår alla inställningar till standardinställningen.

Infoled 2.1 (modellberoende)

Infoled som är placerad på undersidan av diskmaskinen lyser på golvet för att indikera diskmaskinens aktuella status under diskningen.

LED-indikator	Maskinens tillstånd
Röd, kontinuerlig	Maskinen kör ett program.
Röd, blinkande	Ett program har avbrutits.
Röd, blinkande snabbt	Maskinen har ett fel. Se avsnittet " Automatiska felvarningar och vad man ska göra ".
Grön, kontinuerlig	Ett program är klart.

8 RENGÖRING OCH UNDERHÅLL

Att rengöra din diskmaskin är viktigt för att bibehålla maskinens livslängd. Se till att vattenmjukgöringsinställningen (om tillgänglig) görs korrekt och att rätt mängd diskmedel används för att förhindra kalkansamling. Fyll på saltfacket när saltsensorlampan tänds. Oil and limescale may build up in your dishwasher over time. Om detta inträffar:

- Fyll diskmedelsfacket men lägg inte i någon disk. Välj ett program som körs vid hög temperatur och kör diskmaskinen tom. Om detta inte rengör din diskmaskin tillräckligt, använd ett rengöringsmedel som är utformat för användning med diskmaskiner.
- För att förlänga livslängden på din diskmaskin, rengör apparaten regelbundet varje månad.
- Torka av dörrtätningarna regelbundet med en fuktig trasa för att avlägsna eventuella ackumulerade rester eller främmande föremål.

8.1 Filter

Rengör filtren och spolarmarna åtminstone en gång i veckan. Om matavfall eller främmande föremål finns kvar på de grova och fina filtren, ta bort dem och rengör dem noggrant med vatten.

- a) Mikrofilter b) Grovfilter
c) Metallfilter

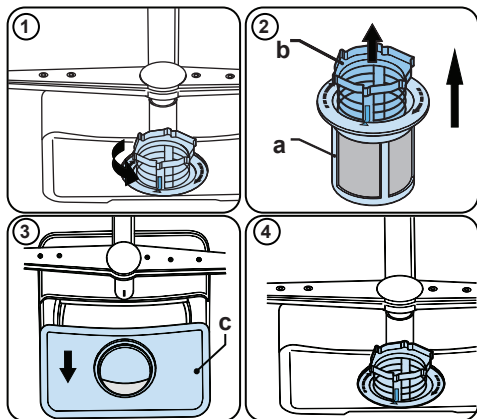

För att ta bort och rengöra filterkombinationen, vrid den moturs och ta bort den genom att lyfta den uppåt (1). Dra ut det grova filtret ur mikrofiltret (2). Dra sedan i och ta bort metallfiltret (3). Skölj filtret med mycket vatten tills det är fritt från rester. Sätt ihop filtren igen. Byt ut filterinsatsen och vrid den medurs (4).

- Använd aldrig diskmaskinen utan filter.
- Felaktig montering av filtret kommer att minska diskeffektiviteten.
- Rena filter är nödvändiga för korrekt drift av maskinen.

8.2 Spolarmar

Se till att spolhålen inte är igensatta och att inget matavfall eller främmande föremål fastnar på spolarmarna. Om det finns någon tilltäppning, ta bort spolarmarna och rengör dem under vatten. För att ta bort den övre spolarmen, lossa muttern och håll den på plats genom att vrida den medurs och dra den nedåt. Kontrollera att muttern är ordentligt åtdragen vid monteringen av den övre spolarmen. spolarm.

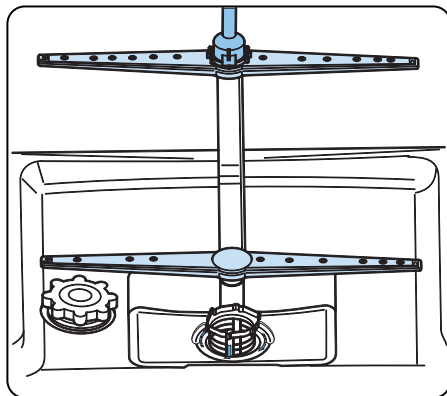

8.3 Dräneringspump

Stora matrester eller främmande föremål som inte fångades av filtren kan blockera avloppsvattenpumpen. Sköljvattnet kommer då att vara ovanför filtret.

Varning Risk för skärsår!

Vid rengöring av avloppsvattenpumpen, se till att du inte skadar dig på bitar av krossat glas eller spetsiga föremål.

I detta fall:

1. Koppla först alltid bort apparaten från strömförsörjningen.
2. Ta ut korgarna.
3. Ta bort filtren.
4. Skopa ut vatten, använd en svamp om det behövs.
5. Kontrollera området och ta bort eventuella främmande föremål.
6. Installera filter.
7. Sätt tillbaka korgarna.

9 FELSÖKNING

FEL	MÖJLIG ORSAK	FELSÖKNING
Programmet startar inte.	Diskmaskinen är inte inkopplad.	Koppla in din diskmaskin.
	Diskmaskinen är inte påslagen.	Slå på diskmaskinen genom att trycka på På/Av-knappen.
	Säkringen har löst ut.	Kontrollera dina inomhussäkringar.
	Vatteninloppskranen är stängd.	Öppna vatteninloppskranen.
	Din diskmaskinslucka är öppen.	Stäng diskmaskinsluckan.
	Vatteninloppsslang och maskinfilten är tilltäppta.	Kontrollera vatteninloppsslangen och maskinfilten och se till att de inte är igensatta.
Vatten står kvar i maskinen.	Tömningsslangen är igensatt eller vriden.	Kontrollera tömningsslangen och rengör eller vrid den rätt.
	Filtern är igensatta.	Rengör filtern.
	Programmet är inte klart ännu.	Vänta tills programmet är klart.
Maskinen stannar under diskning.	Strömavbrott.	Kontrollera elnätet.
	Vatteninloppsfel.	Kontrollera vattenkranen.
Skakande och bankande ljud hörs under en diskning	Spolarmen slår i disken i den nedre korgen.	Flytta eller ta bort föremål som blockerar spolarmen.
Delar av matavfall finns kvar på disken.	Disken placerad fel, sprutat vatten när inte berörd disk.	Överbelasta inte korgarna.
	Disk lutar mot varandra.	Placera disken enligt instruktionerna i avsnittet om hur du fyller på din diskmaskin.
	Inte tillräckligt med diskmedel används.	Använd rätt mängd diskmedel, enligt instruktionerna i programtabellen.
	Fel diskprogram har valts.	Använd informationen i programtabellen för att välja det program som passar bäst.
	Spolarmar igensatta med matavfall.	Rengör hålen i spolarmarna med smala föremål.
	Filter eller vattenavloppspump är igensatta eller filter felaktigt placerade.	Kontrollera att avloppsslangen och filtern är korrekt monterade.

FEL	MÖJLIG ORSAK	FELSÖKNING
Vitaktiga fläckar finns kvar på disken.	Inte tillräckligt med diskmedel används.	Använd rätt mängd diskmedel, enligt instruktionerna i programtabellen.
	Dosering av spolglansmedel och/eller inställning för avhårdare för lågt.	Öka spolglansmedels- och/eller avhårdarenivån.
	Hög vattenhårddhetsnivå.	Öka vattenavhårdaren och tillsätt salt.
	Saltbehållarens lock inte stängt ordentligt.	Kontrollera att saltfackets lock är ordentligt stängt.
Disken torkar inte.	Torkningsalternativ är inte valt.	Välj ett program med torkningsalternativ.
	Spolglansmedelsdoseringen för lågt inställd.	Öka spolglansmedelsdoseringsinställningen.
Rostfläckar bildas på disken.	Rostfritt stål kvaliteten på disken är otillräcklig.	Använd endast diskmaskinssäkra uppsättningar.
	Hög nivå av salt i diskvattnet.	Justera vattenhårddhetsnivån med hjälp av tabellen för vattenhårddhet.
	Saltbehållarens lock inte stängt ordentligt.	Kontrollera att saltfackets lock är ordentligt stängt.
	För mycket salt har spillts i diskmaskinen medan den fyllts med salt.	Använd tratt när du fyller salt i facket för att undvika spill.
	Dålig elnätsjordning.	Konsultera en kvalificerad elektriker omedelbart.
Diskmedel finns kvar i diskmedelsfacket.	Diskmedel har lagts i när diskmedelsfacket var vått.	Se till att diskmedelsfacket är torrt före användning.

AUTOMATISKA FELVARNINGAR OCH VAD MAN GÖR

FELKOD	MÖJLIGT FEL	VAD GÖR JAG
FF	Vatteninloppssystemfel	Se till att vatteninloppskranen är öppen och att vattnet rinner.
		Separera inloppsslagen från kranen och rengör filtret på slangen.
		Kontakta service om felet kvarstår.
F5	Trycksystemfel	Kontakta service.
F3	Kontinuerlig vattentillförsel	Stäng kranen och kontakta service.
F2	Oförmåga att släppa ut vatten	Vattenutloppsslang och filter kan vara igensatta.
		Avbryt programmet.
		Om felet kvarstår, kontakta service.
F8	Värmarfel	Kontakta service.
F1	Översvämning	Koppla ur maskinen och stäng kranen.
		Kontakta service.
F7	Överhettning	Kontakta service.
F9	Lägesfel avdelare	Kontakta service.
F6	Felaktig värmarsensor	Kontakta service.
HI	Högspänningsfel	Kontakta service.
LO	Lågspänningsfel	Kontakta service.

Installations- och reparationsprocedurerna bör alltid utföras av auktoriserad serviceagent för att undvika eventuella risker. Tillverkaren ska inte hållas ansvarig för skador som kan uppstå på grund av procedurer utförda av obehöriga personer. Reparationer får endast utföras av tekniker. Om en komponent måste bytas ut, se till att endast originalreservdelar används.

Felaktig reparation eller användning av reservdelar som inte är original kan orsaka betydande skador och utsätta användaren för betydande risk.

Kontaktinformation för din kundtjänst finns på baksidan av detta dokument.

Funktionsrelevanta originaldelar enligt motsvarande Ecodesign-beställning kan erhållas från kundtjänst under en period av minst tio år från den dag då din produkt släpptes på marknaden inom Europeiska ekonomiska samarbetsområdet.

Service

Vi har service i hela Sverige

Besök www.cylinda.se

Ring 0771-25 25 00 (endast lokaltaxa)

Uppge

Maskintyp

Serienummer

Inköpsdatum

Problembeskrivning

Namn och adress

Ditt telefonnummer

Kontakta oss

www.cylinda.se

Cylinda
en enklare vardag