

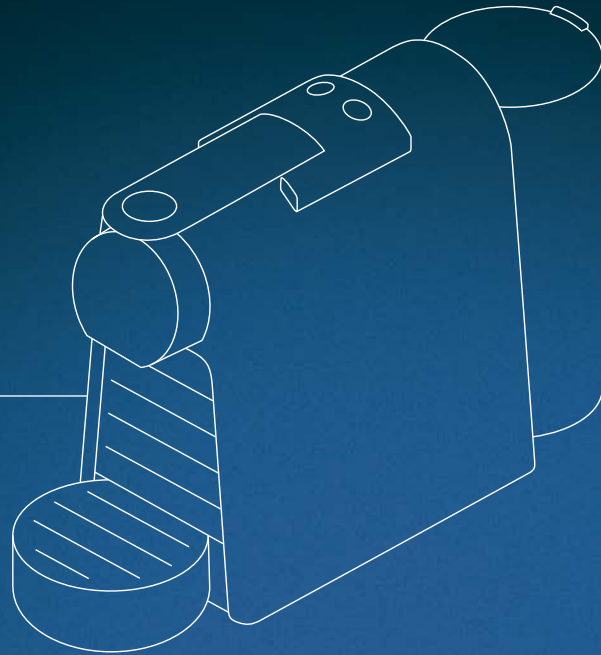

* Ma machine



ESSENZA
MINI
MY MACHINE*

NESPRESSO®

(EN) Instruction manual	(FR) Guide de l'utilisateur	3
(SE) Bruksanvisning	(NO) Brukermanual	18
(DK) Instruktionsmanual	(GR) Εγχειρίδιο Οδηγιών	33
(FI) Käyttöopas	(RU) Руководство по эксплуатации	49
(RO) Manual de Instrucțiuni	(PT) Manual de Instruções	66

Nespresso is an exclusive system creating the ultimate Espresso, time after time. All Nespresso machines are equipped with a unique extraction system that guarantees up to 19 bar pressure. Each parameter has been calculated with great precision to ensure that all the aromas from each capsule can be extracted, to give the coffee body and create an exceptionally thick and smooth crema.

Nespresso est un système incomparable offrant un Espresso parfait, tasse après tasse. Toutes les machines Nespresso sont équipées d'un système d'extraction unique à très haute pression (jusqu'à 19 bars). Chaque paramètre est calculé avec précision pour exprimer la totalité des arômes de chaque capsule, donner du corps au café et lui offrir une crema* d'une densité et d'une onctuosité exceptionnelles.

*crema: mousse de café

⚠ CAUTION: when you see this sign, please refer to the safety precautions to avoid possible harm and damage.

i INFORMATION: when you see this sign, please take note of the advice for the correct and safe usage of your coffee machine.

⚠ ATTENTION: lorsque ce symbole apparaît, veuillez consulter les consignes de sécurité pour éviter tout danger et dommage éventuel.

i INFORMATION: lorsque ce symbole apparaît, veuillez consulter les informations au sujet de l'utilisation de votre appareil afin d'assurer une utilisation conforme et en toute sécurité.

Content / Table des matières

Packaging Content / Contenu de l'emballage	3
Safety Precautions / Consignes de sécurité	4-8
Machine Overview / Présentation de la machine	9
Specifications / Spécifications techniques	9
First Use Or after a long period of non-use / Première utilisation ou après une longue période de non-utilisation	10
Coffee Preparation / Préparation du café	10-11
Programming the Water Volume / Programmation du volume d'eau	11
Energy saving mode / Mode d'économie d'énergie	12
Reset to Factory Settings / Restauration des réglages par défaut	12
Cleaning / Nettoyage	13
Descaling / Détartrage	13-15
Emptying the System before a period of non-use and for frost protection, or before a repair / Vidange du système avant une période d'inutilisation, pour la protection contre le gel ou avant une réparation	15
Troubleshooting / Dépannage	16
Disposal and Environmental Protection / Recyclage et protection de l'environnement	16
Limited Guarantee / Garantie Nespresso	17
Contact Nespresso Club / Contacter le Club Nespresso	17

Packaging Content / Contenu de l'emballage

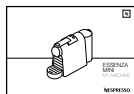

User manual
Manuel d'utilisation



«Welcome to Nespresso» Folder
Pochette de Bienvenue Nespresso



Nespresso capsule tasting gift
Coffret de dégustation de capsules Nespresso

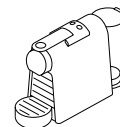

Coffee Machine
Machine à café



⚠ Caution: when you see this sign, please refer to the safety precautions to avoid possible harm and damage.

ℹ Information: when you see this sign, please take note of the advice for the correct and safe usage of your appliance.

⚠ Caution: the safety precautions are part of the appliance. Read them carefully before using your new appliance for the first time. Keep them in a place where you can find and refer to them later on.

- The appliance is intended to prepare beverages according to these instructions.
- Do not use the appliance for anything other than its intended use.
- This appliance has been designed for indoor and

non-extreme temperature conditions use only.

- Protect the appliance from direct sunlight effect, prolonged water splash and humidity.
- This appliance is intended to be used in households and similar applications only such as: staff kitchen areas in shops, offices and other working environments, farm houses; by clients in hotels, motels and other residential environments; bed and breakfast type environments.
- This appliance may be used by children of at least 8 years of age, as long as they are supervised and have been given instructions about using the appliance safely and are fully aware of the dangers involved. Cleaning and user maintenance shall not be made by children unless they are older than 8 and they are supervised by an adult.
- Keep the appliance and its cord out of reach of children

under 8 years of age.

- This appliance may be used by persons with reduced physical, sensory or mental capabilities, or whose experience or knowledge is not sufficient, provided they are supervised or have received instruction to use the appliance safely and understand the dangers.
- Children shall not use the appliance as a toy.
- The manufacturer accepts no responsibility and the guarantee will not apply for any commercial use, inappropriate handling or use of the appliance, any damage resulting from use for other purposes, faulty operation, non-professionals' repair or failure to comply with the instructions.

Avoid risk of fatal electric shock and fire.

- In case of an emergency: immediately remove the plug from the power socket.

- Only plug the appliance into suitable, easily accessible, earthed mains connections. Make sure that the voltage of the power source is the same as that specified on the rating plate. The use of an incorrect connection voids the guarantee.

The appliance must only be connected after installation.

- Do not pull the cord over sharp edges, clamp it or allow it to hang down.
- Keep the cord away from heat and damp.
- If the supply cord or the plug are damaged, they must be replaced by the manufacturer, its service agent or similarly qualified persons, in order to avoid all risks.
- If the cord or the plug are damaged, do not operate the appliance. Return the appliance to the *Nespresso* Club or to a *Nespresso* authorized representative.

- If an extension cord is required, use only an earthed cord with a conductor cross-section of at least 1.5 mm² or matching input power.
 - To avoid hazardous damage, never place the appliance on or beside hot surfaces such as radiators, stoves, ovens, gas burners, open flame, or similar.
 - Always place it on a horizontal, stable and even surface. The surface must be resistant to heat and fluids, like water, coffee, descaler or similar.
 - Disconnect the appliance from the mains when not in use for a long period. Disconnect by pulling out the plug and not by pulling the cord itself or the cord may become damaged.
 - Before cleaning and servicing, remove the plug from the mains socket and let the appliance cool down.
 - To disconnect the appliance, stop any preparation, then remove the plug from the power socket.
 - Never touch the cord with wet hands.
 - Never immerse the appliance or part of it in water or other liquid.
 - Never put the appliance or part of it in a dishwasher.
 - Electricity and water together is dangerous and can lead to fatal electrical shocks.
 - Do not open the appliance. Hazardous voltage inside!
 - Do not put anything into any openings. Doing so may cause fire or electrical shock!
 - The use of accessory attachments not recommended by the manufacturer may result in fire, electric shock or injury to persons.
- Avoid possible harm when operating the appliance.**
- Never leave the appliance unattended during operation.
 - Do not use the appliance if it is damaged, has been dropped or not operating perfectly. Immediately remove the plug from the power socket. Contact the *Nespresso Club* or *Nespresso* authorized representative for examination, repair or adjustment.
 - A damaged appliance can cause electrical shocks, burns and fire.
 - Always completely close the lever and never lift it during operation. Scalding may occur.
 - Do not put fingers under coffee outlet, risk of scalding.
 - Do not put fingers into capsule compartment or the capsule shaft. Danger of injury!
 - Water could flow around a capsule when not perforated by the blades and damage the appliance.
 - Never use an already used, damaged or deformed capsule.
 - If a capsule is blocked in the capsule compartment, turn the machine off and unplug it before any operation. Call the *Nespresso Club* or *Nespresso* authorized representative.
 - Always fill the water tank with cold, fresh drinking water.
 - Empty water tank if the appliance will not be used for an extended time (holidays, etc.).
 - Replace water in water tank when the appliance is not operated for a weekend or a similar period of time.
 - Do not use the appliance without the drip tray and drip grid to avoid spilling any liquid on surrounding surfaces.
 - Do not use any strong cleaning agent or solvent cleaner. Use a damp cloth and mild cleaning agent to clean the surface of the appliance.
 - To clean machine, use only clean cleaning tools.
 - When unpacking the machine, remove the plastic film and dispose.
 - This appliance is designed for *Nespresso* coffee capsules available exclusively through the *Nespresso Club* or

your *Nespresso* authorized representative.

- All *Nespresso* appliances pass stringent controls. Reliability tests under practical conditions are performed randomly on selected units. This can show traces of any previous use.
- *Nespresso* reserves the right to change instructions without prior notice.

Descaling

- *Nespresso* descaling agent, when used correctly, helps ensure the proper functioning of your machine over its lifetime and that your coffee experience is as perfect as the first day.
- Descale according to user manual recommendations.

SAVE THESE INSTRUCTIONS
Pass them on to any subsequent user.
This instruction manual is also available as a PDF at [nespresso.com](https://www.nespresso.com)



⚠ Attention: lorsque ce symbole apparaît, veuillez consulter les mesures de sécurité pour éviter d'éventuels dangers et dommages.

ℹ Information: lorsque ce symbole apparaît, veuillez prendre connaissance du conseil pour une utilisation sûre et conforme de votre appareil.

⚠ Attention: les consignes de sécurité font partie de l'appareil. Veuillez les lire attentivement avant d'utiliser votre nouvel appareil. Gardez-les dans un endroit où vous pourrez les retrouver et vous y référer ultérieurement.

- L'appareil est conçu pour préparer des boissons conformément à ces instructions.
- N'utilisez pas l'appareil pour

d'autres usages que ceux prévus.

- Cet appareil a été conçu seulement pour un usage intérieur, pour un usage dans des conditions de températures non extrêmes.
 - Protégez votre appareil des effets directs des rayons du soleil, des éclaboussures d'eau et de l'humidité.
 - Cet appareil est prévu seulement pour une utilisation domestique et des utilisations similaires comme: les espaces cuisine dans les magasins, les bureaux ou autres environnements de travail, les fermes; une utilisation par les clients dans les hôtels, les chambres d'hôtes et autres environnements résidentiels ou du type bed&breakfast.
 - Cet appareil peut être utilisé par des enfants âgés d'au moins 8 ans, à condition qu'ils bénéficient d'une surveillance ou qu'ils aient reçu des instructions quant à l'utilisation de l'appareil
- en toute sécurité et qu'ils comprennent bien les dangers encourus. Le nettoyage et l'entretien par l'utilisateur ne doivent pas être effectués par des enfants, à moins qu'ils ne soient âgés de plus de 8 ans et qu'ils soient sous la surveillance d'un adulte.
- Conservez l'appareil et son câble hors de portée des enfants âgés de moins de 8 ans.
 - Cet appareil peut être utilisé par des personnes dont les capacités physiques, sensorielles ou mentales sont réduites ou dont l'expérience ou les connaissances ne sont pas suffisantes, à condition qu'ils bénéficient d'une surveillance ou qu'ils aient reçu des instructions quant à l'utilisation de l'appareil en toute sécurité et en comprennent bien les dangers potentiels.
 - Les enfants ne doivent pas utiliser l'appareil comme un jouet.
 - Le fabricant décline toute

responsabilité et la garantie ne s'appliquera pas en cas d'usage commercial, d'utilisations ou de manipulations inappropriées, de dommages résultant d'un usage incorrect, d'un fonctionnement erroné, d'une réparation par un non professionnel ou du non respect des instructions.

Évitez les risques d'incendie et de choc électrique fatal.

- En cas d'urgence: débranchez immédiatement l'appareil de la prise électrique.
- Branchez l'appareil uniquement à des prises adaptées, facilement accessibles et reliées à la terre. Assurez-vous que la tension de la source d'énergie soit la même que celle indiquée sur la plaque signalétique. L'utilisation d'un branchement inadapté annule la garantie.

L'appareil doit être branché uniquement après l'installation.

- Ne tirez pas le cordon d'alimentation sur des bords tranchants, attachez-le ou laissez-le pendre.
- Gardez le cordon d'alimentation loin de la chaleur et de l'humidité.
- Si le cordon d'alimentation ou la prise sont endommagés, ils doivent être remplacés par le fabricant, son agent après-vente ou des personnes de même qualification, afin d'éviter tous risques.
- Si le cordon d'alimentation ou la prise sont endommagés, ne faites pas fonctionner l'appareil, afin d'éviter un danger. Retournez votre appareil au Club *Nespresso* ou à un revendeur *Nespresso* agréé.
- Si une rallonge électrique s'avère nécessaire, n'utilisez qu'un câble relié à la terre, dont le conducteur a une

section d'au moins 1.5 mm².

- Afin d'éviter de dangereux dommages, ne placez jamais l'appareil sur ou à côté de surfaces chaudes telles que les radiateurs, les cuisinières, les fours, les brûleurs à gaz, les feux nus, ou des sources de chaleur similaires.
- Placez-le toujours sur une surface horizontale, stable et régulière. La surface doit être résistante à la chaleur et aux fluides comme: l'eau, le café, le détartrant ou autres.
- Débranchez l'appareil de la prise électrique lorsqu'il n'est pas utilisé pendant une période prolongée.
- Débranchez en tirant par la fiche et non par le cordon d'alimentation ou il pourrait être endommagé.
- Avant le nettoyage et l'entretien de votre appareil, débranchez-le de la prise électrique et laissez-le refroidir.
- Pour débrancher l'appareil, arrêtez la préparation, puis retirez la fiche de la prise d'alimentation.
- Ne touchez jamais le fil électrique avec des mains mouillées.
- Ne plongez jamais l'appareil, en entier ou en partie, dans l'eau ou dans d'autres liquides.
- Ne mettez jamais l'appareil ou une partie de celui-ci dans un lave-vaisselle.
- L'électricité et l'eau ensemble sont dangereux et peuvent conduire à des chocs électriques mortels.
- N'ouvrez pas l'appareil. Voltage dangereux à l'intérieur.
- Ne mettez rien dans les ouvertures. Cela pourrait provoquer un incendie ou un choc électrique!
- L'utilisation d'accessoires non recommandés par le fabricant peut entraîner un incendie, un choc électrique ou des blessures.

Évitez les dommages possibles lors de l'utilisation de l'appareil.

- Ne laissez jamais l'appareil sans surveillance pendant son fonctionnement.
- Ne pas utiliser l'appareil s'il est endommagé, s'il est tombé ou s'il ne fonctionne pas parfaitement. Débranchez-le immédiatement de la prise électrique. Contactez le Club *Nespresso* ou un revendeur *Nespresso* agréé, pour la réparation ou le réglage de votre appareil.
- Un appareil endommagé peut provoquer des chocs électriques, brûlures et incendies.
- Refermez toujours bien complètement le levier et ne le soulevez jamais pendant le fonctionnement, des brûlures peuvent se produire.
- Ne mettez pas vos doigts sous la sortie café, il y a un risque de brûlure.
- Ne mettez pas vos doigts dans le compartiment à

capsules ou dans le bac de récupération des capsules. Il existe un risque de blessure.

- L'eau peut s'écouler autour d'une capsule, quand celle-ci n'a pas été perforée par les lames, et endommager l'appareil.
- N'utilisez jamais une capsule usagée, endommagée ou déformée.
- Si une capsule est bloquée dans le compartiment à capsules, éteignez l'appareil et débranchez-le avant toute opération. Appelez le Club *Nespresso* ou un revendeur *Nespresso* agréé.
- Remplissez toujours le réservoir avec de l'eau fraîche, potable et froide.
- Videz le réservoir d'eau si l'appareil n'est pas utilisé pendant une durée prolongée (vacances etc. . .).
- Remplacez l'eau du réservoir d'eau quand l'appareil n'est pas utilisé pendant un week-end ou une période de temps similaire.

- N'utilisez pas l'appareil sans le bac d'égouttage et sa grille afin d'éviter de renverser du liquide sur les surfaces environnantes.
- Ne nettoyez jamais votre appareil avec un produit d'entretien ou un solvant. Utilisez un chiffon humide et un détergent doux pour nettoyer la surface de l'appareil.
- Pour nettoyer la machine, utilisez uniquement du matériel propre.
- Lors du déballage de l'appareil, retirez le film plastique sur la grille d'égouttage.
- Cet appareil est conçu pour des capsules de café *Nespresso* disponibles exclusivement via le Club *Nespresso* ou votre revendeur *Nespresso* agréé.
- Tous les appareils *Nespresso* sont soumis à des contrôles sévères. Des tests de fiabilité, dans des conditions réelles d'utilisation, sont effectués au hasard sur des unités

sélectionnées. Certains appareils peuvent donc montrer des traces d'une utilisation antérieure.

- *Nespresso* se réserve le droit de modifier sans préavis la notice d'utilisation.

Détartrage

- Lorsqu'il est utilisé correctement, le détartrant *Nespresso* permet d'assurer le bon fonctionnement de votre machine tout au long de sa durée de vie et de vous garantir une expérience de dégustation optimale, tasse après tasse.
- Effectuez le détartrage selon les instructions fournies dans ce manuel.

CONSERVEZ LES INSTRUCTIONS SUIVANTES Transmettez-les aux utilisateurs ultérieurs. Ce manuel d'instruction est également disponible en version PDF sur [nespresso.com](https://www.nespresso.com)

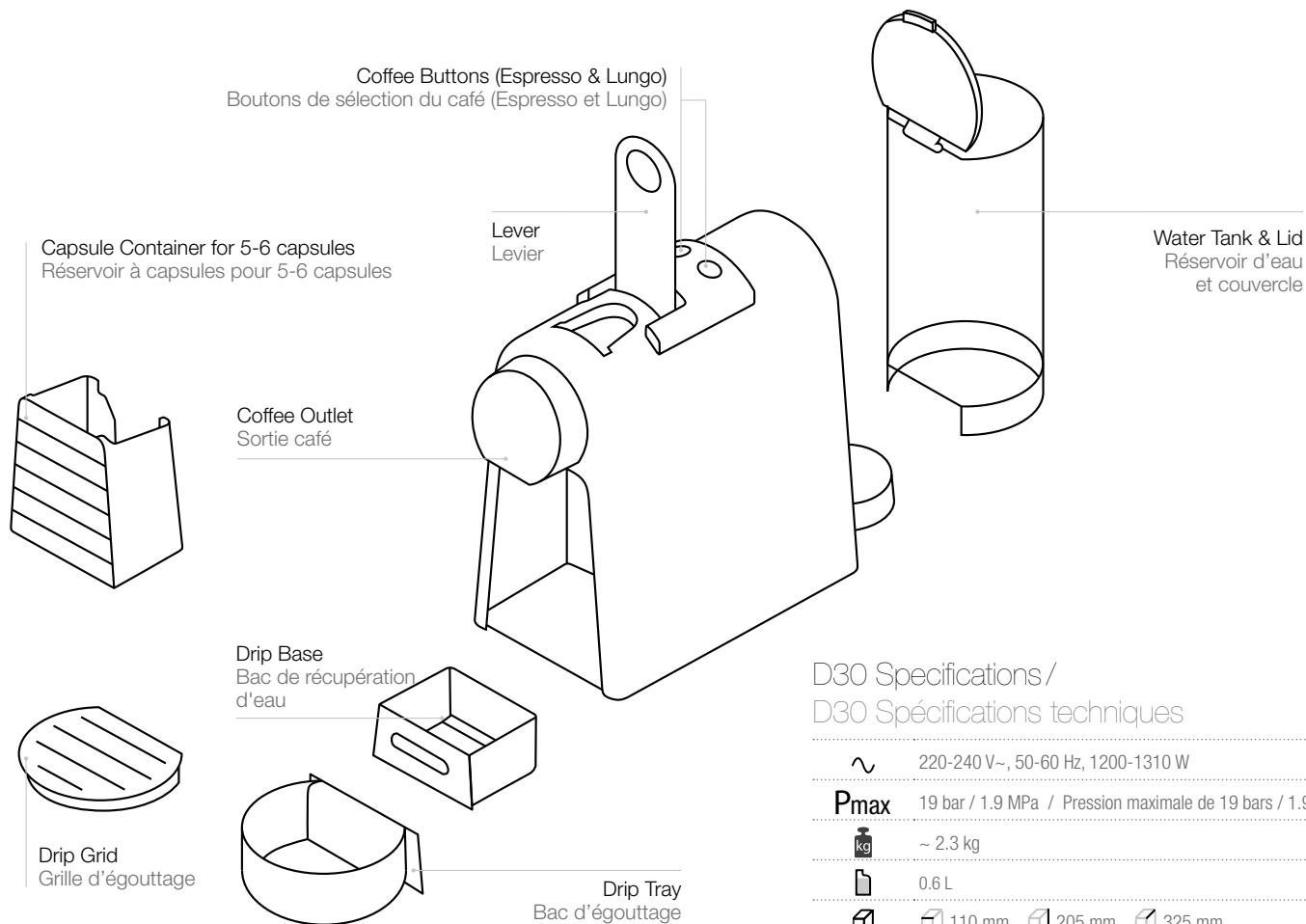

D30 Specifications / D30 Spécifications techniques

~	220-240 V~, 50-60 Hz, 1200-1310 W
P_{max}	19 bar / 1.9 MPa / Pression maximale de 19 bars / 1.9 MPa
kg	~ 2.3 kg
l	0.6 L
mm	mm 110 mm mm 205 mm mm 325 mm

(EN) First use or after a long period of non-use /

(FR) Première utilisation ou après une longue période de non-utilisation

⚠ First, read the safety precautions to avoid risks of fatal electrical shocks and fire.

⚠ Veuillez lire les consignes de sécurité pour éviter les risques de décharges électriques mortelles et d'incendie.

i **Factory settings:** Espresso cup: 40 ml, Lungo cup: 110 ml; Auto Off mode: 9 mins.
Les réglages par défaut: tasse Espresso: 40 ml, Tasse Lungo: 110 ml, Mode veille: 9 min.

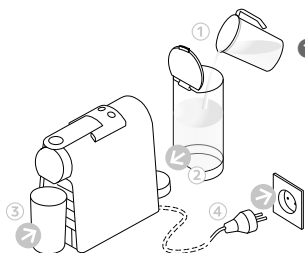

1 Rinse the water tank before filling with potable water.
Place a container (min. 1 L) under coffee outlet.
Plug into power outlet.

Rincez le réservoir d'eau avant le remplissage avec de l'eau potable.
Placez un récipient (min. 1 L) sous la sortie café.
Branchez la machine sur une prise électrique.

3 Press the Lungo button to rinse the machine. Repeat 3 times.

Appuyez sur le bouton Lungo pour rincer la machine. Répétez 3 fois cette opération.



2 To turn the machine ON, press either the Espresso or Lungo button.
- Blinking Lights: heating up (25 seconds)
- Steady Lights: ready

Pour allumer la machine, appuyez sur le bouton Espresso ou Lungo.
Voyants clignotants: la machine est en mode préchauffage (25 secondes)
Voyants fixes: la machine est prête

4 To turn the machine off before automatic Auto Off mode, press both the Espresso and Lungo buttons simultaneously.

Pour éteindre la machine avant le mode de mise hors tension automatique, appuyez simultanément sur les boutons Espresso et Lungo.

Coffee Preparation / Préparation du café

1 To turn the machine ON, press either the Espresso or Lungo button.

Blinking Lights: heating up (25 seconds)
Steady Lights: ready

Pour allumer la machine, appuyez sur le bouton Espresso ou Lungo.
Voyants clignotants: la machine est en mode préchauffage (25 secondes)
Voyants fixes: la machine est prête

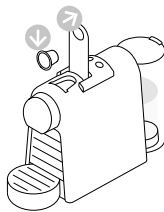

2 Lift the lever completely and insert the capsule.

Relevez complètement le levier et insérez une capsule.

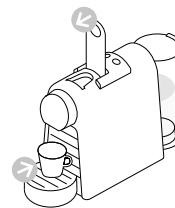

3 Close the lever and place a cup under the coffee outlet.

Abaissez le levier et placez votre tasse sous la sortie café.

- ⚠ **Never lift the lever** during operation and refer to the important safeguards to avoid possible harm when operating the appliance.
- ⚠ **Ne relevez jamais le levier** lors du fonctionnement de la machine et consultez les consignes de sécurité pour éviter les dommages liés à son utilisation.

i **During heat up**, you can press either coffee button while blinking. The coffee will then flow automatically when the machine is ready.
Lors du préchauffage, vous pouvez appuyer sur l'un des boutons de sélection du café qui clignotent. Le café s'écoulera automatiquement lorsque la machine sera prête.



- 4 Press the Espresso (40 ml) or the Lungo (110 ml) button** to start. Preparation will stop automatically. To stop the coffee flow or top up your coffee, press again.

Appuyez sur le bouton Espresso (40 ml) ou Lungo (110 ml) pour démarrer.
La préparation s'arrête automatiquement. Pour interrompre l'écoulement du café ou le prolonger, appuyez de nouveau sur le bouton.



- 5 Remove the cup.** Lift and close the lever to eject the capsule into the used capsule container.

Retirez votre tasse. Relevez le levier pour éjecter la capsule dans le bac à capsules usagées.

Programming the Water Volume / Programmation du volume d'eau

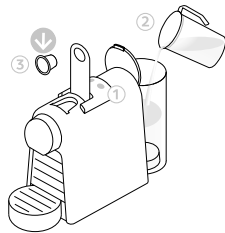

- 1 Turn the machine on** and wait for it to be in ready mode (steady lights).
Fill the water tank with fresh potable water and insert the capsule.

Allumez la machine et attendez qu'elle soit prête (voyants fixes).
Remplissez le réservoir d'eau avec de l'eau potable et insérez la capsule.

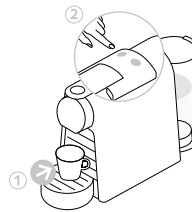

- 2 Place a cup** under the coffee outlet.
Press and hold the Espresso or Lungo button. Release button once the desired volume is served. LED will blink fast 3 times to confirm new setting. Water volume level is now stored.

Placez une tasse sous la sortie café.
Appuyez et maintenez enfoncé le bouton Espresso ou Lungo. Relâchez le bouton lorsque la longueur souhaitée est atteinte. Le voyant clignote rapidement 3 fois pour confirmer le nouveau réglage. Le niveau du volume d'eau est maintenant mémorisé.

Energy saving mode / Mode d'économie d'énergie



This machine is equipped with an energy saving feature.
Cette machine est équipée d'une fonction d'économie d'énergie.



The machine will automatically enter Auto Off mode after 9 minutes.
La machine s'éteint automatiquement après 9 minutes de non-utilisation.

To change this setting: Pour modifier ce réglage:

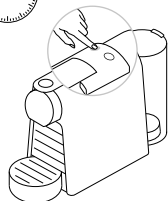
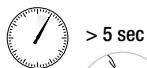

- 1 With machine turned off, press and hold the Espresso button for 5 seconds.**
 The Espresso button will blink to indicate the current setting.

Éteignez la machine et appuyez et maintenez le bouton Espresso pendant 5 secondes.
 Le bouton Espresso clignote pour indiquer le réglage actuel.

- 2 To change this setting press the Espresso button:**
 One time for Auto Off mode after 30 minutes.
 One more time for Auto Off mode after 9 minutes.

- ☉ 1x Single blinking: 9 mins mode
- ☉ 2x Double blinking: 30 mins mode

Pour modifier ce réglage, appuyez sur le bouton Espresso:
 Une fois pour activer le mode de mise hors tension automatique au bout de 30 minutes.
 Deux fois pour activer le mode de mise hors tension automatique au bout de 9 minutes.

- ☉ 1x Clignotement simple: mise hors tension au bout de 9 min
- ☉ 2x Clignotement double: mise hors tension au bout de 30 min

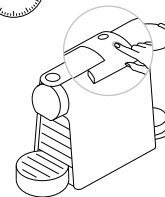
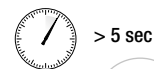

- 3 To exit the energy saving mode press the Lungo button for 5 seconds.**

Pour quitter le mode d'économie d'énergie appuyez sur le bouton Lungo pendant 5 secondes.

Reset to Factory Settings / Restauration des réglages par défaut

i Factory settings: Espresso cup: 40 ml, Lungo cup: 110 ml; Auto Off mode: 9 minutes.
Réglages par défaut: longueur de tasse Espresso: 40 ml, longueur de tasse Lungo: 110 ml; mode de mise hors tension automatique: 9 minutes.

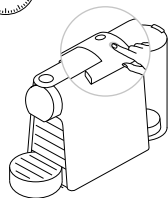
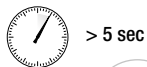

- 1 With machine turned off, press and hold down the Lungo button for 5 seconds.**
Éteignez la machine et appuyez sur le bouton Lungo pendant 5 secondes.

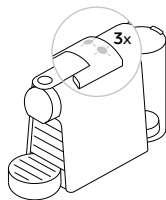

- 2 LEDs will blink fast 3 times to confirm machine has been reset to factory settings.**
Les voyants clignotent rapidement 3 fois pour confirmer que les réglages par défaut de la machine ont été réinitialisés.

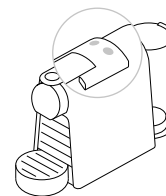

- 3 LEDs will then continue to blink normally, as heating up, until ready.**
 - Steady Lights: ready
Les voyants continuent de clignoter normalement tout au long de la phase de préchauffage jusqu'à ce que la machine soit prête.
 - Voyants allumés en continu: prêt

⚠ Risk of fatal electrical shock and fire. Never immerse the appliance or part of it in water. / Be sure to unplug the machine before cleaning. / Do not use any strong cleaning agent or solvent cleaner. / Do not use sharp objects, brushes or sharp abrasives. / Do not place in a dishwasher.

⚠ Risque d'incendie et de décharge électrique mortelle! Ne plongez jamais la machine, en tout ou partie, dans l'eau. / Pensez à débrancher la machine avant de la nettoyer. / Ne nettoyez jamais votre machine avec un produit d'entretien ou un solvant puissant. / N'utilisez pas d'objets pointus, de brosses ou de produits abrasifs. / Ne placez pas la machine au lave-vaisselle.

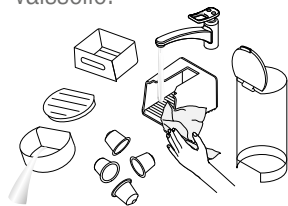

1 Empty the drip tray, the drip base and the capsule container every day. Also remove the water tank with its lid and clean them all with odorless detergent and rinse with warm / hot water.

Videz tous les jours le bac d'égouttage, le bac de récupération d'eau et le bac à capsules usagées. Retirez également le réservoir d'eau et son couvercle, nettoyez-les avec un détergent inodore, puis rincez-les à l'eau chaude.

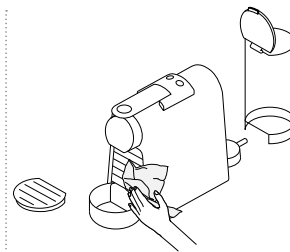

2 Dry with a fresh and clean towel, cloth or paper and reassemble all parts. Clean the coffee outlet and inside the machine regularly with a damp cloth.

Séchez-les à l'aide d'une serviette, d'un chiffon ou de papier absorbant propre et doux, puis assemblez de nouveau toutes les pièces. Nettoyez régulièrement la sortie café et l'intérieur de la machine avec un chiffon humide.

Descaling / Détartrage

⚠ The descaling solution can be harmful. Avoid contact with eyes, skin and surfaces. The following table will indicate the descaling frequency required for the optimum performance of your machine, based on water hardness. For any additional questions you may have regarding descaling, please contact your *Nespresso Club*.

⚠ Le liquide détartrant peut être nocif. Évitez tout contact avec les yeux, la peau et les surfaces. Selon la dureté de l'eau, le tableau ci-après indique la fréquence de détartrage nécessaire pour garantir un fonctionnement optimal de votre machine. Pour toute question supplémentaire concernant le détartrage, veuillez contacter votre *Club Nespresso*.

i **Duration** approximately 15 minutes.
Dur e approximative: 15 minutes.

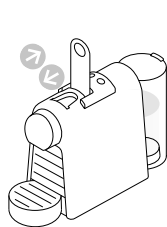

1 **Lift and close** the lever to eject the capsule into the used capsule container.

Relevez et fermez le levier pour  jecter la capsule dans le bac   capsules usag es.

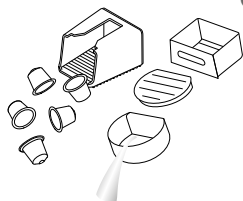

2 **Empty the drip tray, drip base and used capsule container.**

Videz le bac d' gouttage, le bac de r cup ration d'eau et le bac   capsules usag es.

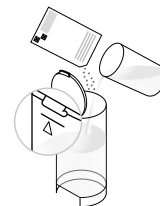

3 **Pour 1 Nespresso descaling liquid sachet** into the water tank. Fill the water tank up to the 0.6 L line with potable water.

Versez 1 sachet de d tartrant liquide Nespresso dans le r servoir d'eau. Remplissez le r servoir d'eau potable jusqu'au niveau 0.6 L.

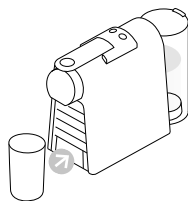

4 **Place** a container (min. volume 1 L) under the coffee outlet.

Placez un r cipient (d'au moins 1 L) sous la sortie caf .

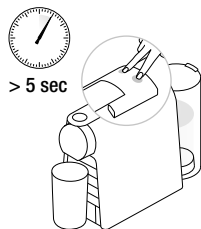

5 **To enter the descaling mode**, while the machine is turned on, press both the Espresso and Lungo buttons for 5 seconds.

Pour activer le mode de d tartrage lorsque la machine est allum e, appuyez simultan ment sur les boutons Espresso et Lungo pendant 5 secondes.



6 **Both LEDs blink.**
Les deux voyants clignotent.



7 **Press the Lungo button** and wait until the water tank is empty.

Appuyez sur le bouton Lungo et attendez que le r servoir d'eau soit vide.

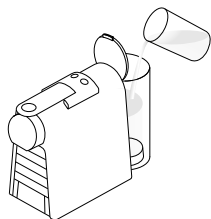

8 **Refill the water tank** with the used descaling solution collected in the container and repeat steps 4 and 7.

Remplissez de nouveau le r servoir d'eau avec la solution de d tartrage usag e r cup r e dans le r cipient, puis r p tez les  tapes 4 et 7.



9 **Empty and rinse the water tank.** Fill with fresh potable water.

Videz et rincez le r servoir d'eau. Remplissez-le d'eau potable.

- 10 **When ready, repeat steps 4 and 7 to now rinse the machine. Repeat twice.**

Répétez ensuite les étapes 4 et 7 pour rincer la machine. Répétez cette opération deux fois.

- 11 **To exit the descaling mode, press both the Espresso and Lungo buttons for 5 seconds.**

Pour quitter le mode de détartrage, appuyez simultanément sur les boutons Espresso et Lungo pendant 5 secondes.



- 12 **Empty the drip base.**
Videz le bac de récupération d'eau.

Water hardness: / Dureté de l'eau:

	fH	dH	CaCO ₃	Descaling after: / Détartrage après:
H (HIGH) / (ÉLEVÉE)	36	20	360 mg/l	 (40 ml) 300
M (MEDIUM) / (MODÉRÉE)	18	10	180 mg/l	600
L (LOW) / (FAIBLE)	0	0	0mg/l	1200

fH French degree / Degré français

dH German Grade / Degré allemand

CaCO₃ Calcium Carbonate / Carbonate de calcium

Emptying the system before a period of non-use and for frost protection, or before a repair / Vidange du système avant une période d'inutilisation, pour la protection contre le gel ou avant une réparation

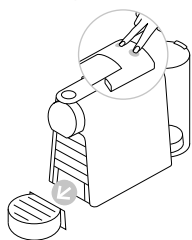

- 1 **To enter the emptying mode, press both the Espresso and Lungo buttons to turn the machine off.**

Pour procéder à la vidange, appuyez simultanément sur les boutons Espresso et Lungo afin d'éteindre la machine.

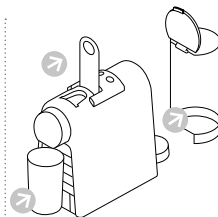

- 2 **Remove the water tank and open the lever. Place a container under the coffee outlet.**

Retirez le réservoir et relevez le levier. Placez un récipient sous la sortie café.

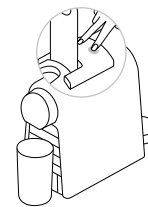

- 3 **Press both the Espresso and Lungo buttons for 5 seconds. Both LEDs blink alternately.**

Appuyez simultanément sur la touche Espresso et Lungo pendant 5 secondes. Les deux voyants clignotent alternativement.

- 4 **Emptying process begins.**
Machine switches off automatically when procedure is finished.

Le processus de vidange commence. La machine s'éteint automatiquement lorsque la procédure est terminée.

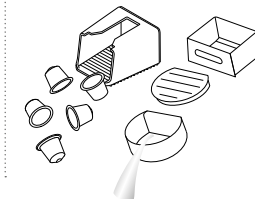

- 5 **Close the lever.**
Empty and clean the used capsule container, the drip tray and the drip base.

Abaissez le levier.
Videz et nettoyez le bac à capsules usagées, le bac d'égouttage et le bac de récupération d'eau.

No light indicator.	- Check the power outlet, plug, voltage, and fuse. In case of problems, call the <i>Nespresso</i> Club.
No coffee, no water.	- First use: fill water tank with warm water (max. 55° C) and run through machine according to instructions on page 10. - Water tank is empty. Fill water tank. - Descale if necessary; see Descaling section.
Coffee comes out very slowly.	- Flow speed depends on the coffee variety. - Descale if necessary; see Descaling section.
Coffee is not hot enough.	- Preheat cup. - Descale if necessary.
Capsule area is leaking (water in capsule container).	- Position capsule correctly. If leakages occur, call the <i>Nespresso</i> Club.
Irregular blinking.	- Send appliance to repair or call the <i>Nespresso</i> Club.
No coffee, just water runs out (despite inserted capsule).	- In case of problems, call the <i>Nespresso</i> Club.

Aucun voyant lumineux.	- Vérifiez l'alimentation secteur, la prise, la tension et le fusible. En cas de problèmes, appelez le Club <i>Nespresso</i> .
Aucun écoulement de café ou d'eau.	- Première utilisation: remplissez le réservoir d'eau chaude (à 55 °C maximum) et faites la couler dans la machine conformément aux instructions de la page 10. - Le réservoir d'eau est vide. Remplissez le réservoir d'eau. - Détartez la machine si nécessaire ; voir la section Détartage.
Écoulement très lent du café.	- La vitesse d'écoulement dépend de la variété du café. - Détartez si nécessaire; voir section Détartage.
Le café n'est pas assez chaud.	- Préchauffez la tasse. - Détartez la machine si nécessaire.
Fuite autour de la capsule (présence d'eau dans le bac à capsules).	- Insérez correctement la capsule. En cas de fuite, appelez le Club <i>Nespresso</i> .
Clignotement intermittent.	- Envoyez la machine au service réparation ou appelez le Club <i>Nespresso</i> .
Aucun écoulement de café, distribution d'eau uniquement (malgré la présence d'une capsule).	- En cas de problème, appelez le Club <i>Nespresso</i> .

Disposal and environmental protection / Recyclage et protection de l'environnement

This appliance complies with the EU Directive 2012/19/EC. Packaging materials and appliance contain recyclable materials. Your appliance contains valuable materials that can be recovered or can be recycled. Separation of the remaining waste materials into different types facilitates the recycling of valuable raw materials. Leave the appliance at a collection point. You can obtain information on disposal from your local authorities. To know more about *Nespresso* sustainability strategy, go to www.nespresso.com/positive

Cette machine est conforme à la directive européenne 2012/19/CE. Les éléments d'emballage et la machine contiennent des matériaux recyclables. Votre machine a été conçue à partir de matériaux de valeur pouvant être récupérés ou recyclés. Le tri des déchets restants en différentes catégories facilite le recyclage de ces matières premières. Déposez votre machine dans un point de collecte. Renseignez-vous auprès de vos autorités locales sur les modes de collecte. Pour plus d'informations sur la stratégie de *Nespresso* en matière de développement durable, rendez-vous sur www.nespresso.com/positive

Nespresso guarantees this product against defects in materials and workmanship for a period of 2 years. The warranty period begins on the date of purchase and Nespresso requires presentation of the original proof of purchase to ascertain the date. During the warranty period, Nespresso will either repair or replace, at its discretion, any defective product at no charge to the owner. Replacement products or repaired parts will be warranted only for the unexpired portion of the original warranty or six months, whichever is greater. This limited warranty does not apply to any defect resulting from negligence, accident, misuse, or any other reason beyond Nespresso's reasonable control, including but not limited to: normal wear and tear, negligence or failure to follow the product instructions, improper or inadequate maintenance, calcium deposits or descaling, connection to improper power supply, unauthorized product modification or repair, use for commercial purposes, fire, lightning, flood or other external causes. This warranty is valid only in the country of purchase or in such other countries where Nespresso sells or services the same model with identical technical specifications. Warranty service outside the country of purchase is limited to the terms and conditions of the corresponding warranty in the country of service. Should the cost of repairs or replacement not be covered by this warranty, Nespresso will advise the owner and the cost shall be charged to the owner. This limited warranty shall be the full extent of Nespresso's liability however caused. Except to the extent allowed by applicable law, the terms of this limited warranty do not exclude, restrict or modify the mandatory statutory rights applicable to the sale of this product and are in addition to those rights. If you believe your product is defective, contact Nespresso for instructions on how to proceed with a repair. Please visit our website at www.nespresso.com for contact details.

Nespresso garantit ce produit contre les défauts de matériels et de fabrication pour une période de deux années. La période de garantie commence à la date d'achat et Nespresso exige la présentation de la preuve originale d'achat pour en constater la date. Durant la période de garantie, Nespresso réparera ou remplacera, à sa discrétion, tout produit défectueux sans frais pour le propriétaire. Les produits échangés et les pièces réparées seront garantis uniquement pendant la durée restante de la garantie originale ou durant six mois, l'échéance la plus lointaine faisant foi. Cette garantie limitée ne s'applique pas à tout défaut résultant d'une négligence, d'un accident, d'une utilisation inadaptée ou de toute autre raison hors du contrôle raisonnable de Nespresso, y compris mais sans s'y limiter: l'usure normale, la négligence ou le non-respect du mode d'emploi du produit, l'entretien inadapté ou inadéquat, les dépôts calcaires ou le détartrage, le branchement à une sortie électrique inadaptée, la modification ou la réparation non autorisée du produit, l'utilisation à des fins commerciales, les dommages causés par le feu, la foudre, les inondations ou toute autre cause extérieure. Cette garantie n'est valable que dans le pays où l'appareil a été acheté et dans les pays où Nespresso vend ou assure l'entretien du même modèle avec des caractéristiques techniques identiques. Le service de garantie hors du pays d'achat se limite aux conditions de la garantie correspondante dans le pays où l'entretien est effectué. Si le coût des réparations ou de remplacement n'est pas couvert par cette garantie, Nespresso informera le propriétaire qui devra honorer ces frais. Cette garantie limitée constituera l'intégralité de la responsabilité de Nespresso, quelque soit la cause. Les conditions de la présente garantie limitée s'ajoutent aux droits statutaires obligatoires applicables à la vente du produit et ne les excluent, ni ne les restreignent ou modifient en rien, sauf dans les limites autorisées par la loi. Si vous pensez que votre produit est défectueux, veuillez contacter Nespresso pour obtenir des renseignements concernant la marche à suivre pour le faire réparer. Veuillez consulter notre site Internet www.nespresso.com pour obtenir les coordonnées de contact.

Contact the Nespresso Club / Contactez le Club Nespresso

As we may not have foreseen all uses of your appliance, should you need any additional information, in case of problems or simply to seek advice, call the Nespresso Club or your Nespresso authorized representative. Contact details for your nearest Nespresso Club or your Nespresso authorized representative can be found in the «Welcome to Nespresso» folder in your machine box or at nespresso.com

N'ayant pas envisagé toutes les conditions d'utilisation de votre machine, appelez le Club Nespresso ou votre revendeur Nespresso agréé si vous avez besoin d'informations supplémentaires, en cas de problème ou tout simplement pour obtenir un conseil. Les coordonnées de votre Club Nespresso ou de votre revendeur Nespresso agréé le plus proche se trouvent dans la pochette «Bienvenue chez Nespresso» glissée dans l'emballage de votre machine ou disponible sur www.nespresso.com

Nespresso är ett exklusivt system som skapar den ultimata Espresson, varje gång. Alla Nespresso-maskiner är utrustade med ett unikt bryggningssystem med ett garanterat tryck på 19 bar. Varje parameter har beräknats med stor precision för att säkerställa att aromerna från varje kapsel kan utvinna så att kaffet får fyllighet och en exceptionellt tjock crema skapas.

Nespresso er et eksklusivt system som tilbereder den ultimate espresso hver eneste gang. Alle Nespresso-maskiner er utstyrt med et unikt uttrekkssystem som garanterer opptil 19 bar trykk. Hver av parameterne har blitt kalkulert med stor presisjon for å sikre at all aroma fra hver enkelt kapsel kan trekkes ut for å gi kaffen en fylde og en herlig tykk og myk crema.

⚠ VARNING: när du ser denna symbol, läs säkerhetsföreskrifterna för att undvika skador.

ℹ INFORMATION: när du ser denna symbol, läs råden för korrekt och säker användning av kaffemaskinen.

⚠ ADVARSEL: Når du ser dette symbolet, bør du lese sikkerhetsinstruksene for å unngå skader.

ℹ INFORMASJON: Når du ser dette symbolet, vennligst følg rådene for korrekt og trygg bruk av din kaffemaskin.

Innehåll / Innhold

Förpackningens innehåll / Innhold i pakken	18
Säkerhetsåtgärder / Sikkerhetsinstruksjoner	19-23
Maskinöversikt / Oversikt over maskinen	24
Specifikationer / Spesifikasjoner	24
Första användning eller efter lång tid av icke-användning / Første gangs bruk eller etter en lengre periode uten bruk	25
Tillagning av kaffe / Kaffetilberedning	25-26
Programmering av vattenmängd / Programmering av vannmengde	26
Energisparläge / Energisparemodus	27
Återgå till fabriksinställningar / Gjenopprett fabrikkinnstillingene	27
Rengöring / Rengjøring	28
Avkalkning / Avkalking	28-30
Tömning av systemet före en period av icke-användning samt för frostskydd och innan reparation / Tøm systemet før en lengre periode uten bruk, for frostbeskyttelse eller før en reparasjon	30
Felsökning / Feilsøking	31
Kassering och miljöskydd / Avfallshåndtering og miljøhensyn	31
Begränsad garanti / Begrenset garanti	32
Kontakta Nespresso Club / Kontakt Nespresso Club	32

Förpackningens innehåll / Innhold i pakken

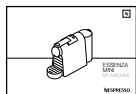

Bruksanvisning
Brukermanual



Broschyr "Välkommen till Nespresso"
"Velkommen til Nespresso"-hefte



Provsmafningsbox med Nespresso-kapslar
Nespresso kapsler – smaksprøve

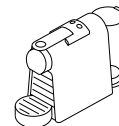

Kaffemaskin
Kaffemaskin



⚠ Varning: När du ser den här symbolen, se säkerhetsföreskrifterna för att undvika eventuella skador.

ℹ Information: När du ser den här symbolen, se råden för korrekt och säker användning av apparaten.

⚠ Varning: Säkerhetsföreskrifterna är en del av apparaten. Läs dem noggrant innan du börjar använda din nya apparat för första gången. Förvara dem på en plats där du kan hitta och läsa dem senare.

- Maskinen är avsedd för att göra drycker i enlighet med dessa instruktioner.
- Använd inte maskinen för något annat än den är avsedd för.
- Denna maskin har endast

utformats för att användas inomhus och under normala temperaturförhållanden.

- Skydda maskinen från påverkan av direkt solljus, upprepade vattenstänk och fukt.
- Den här maskinen är avsedd att användas i hushåll och i liknande omgivningar, till exempel: personalkök i butiker, kontor och andra arbetsmiljöer, hos kunder på hotell, motell samt bed&breakfast och andra liknande inrättningar.
- Apparaten kan användas av barn som är minst 8 år så länge de övervakas och har fått instruktioner om hur man använder apparaten på ett säkert sätt och är helt medvetna om farorna förknippade med användningen. Rengöring och användarunderhåll ska inte utföras av barn under 8 år och under övervakning av en vuxen.
- Håll apparaten och

den tillhörande sladden oåtkomliga för barn under 8 år.

- Denna apparat kan användas av personer med nedsatt fysisk, sensorisk eller mental förmåga, eller med bristande erfarenhet eller kunskap förutsatt att de övervakas eller har fått instruktioner om hur apparaten används på ett säkert sätt och är införstådda med farorna.
- Barn ska inte använda apparaten som leksak.
- Tillverkaren tar inget ansvar och garantin gäller inte vid användning för kommersiella ändamål, felaktig hantering eller användning av apparaten, skador orsakade av användning för andra ändamål, felaktig drift, reparation av andra än en fackman eller underlåtenhet att följa instruktionerna.

Undvik risk för dödlig elektrisk stöt och brand.

- Om det uppstår en

nödsituation, dra omedelbart ut stickkontakten ur eluttaget.

- Anslut endast apparaten till lämpliga, lättillgängliga, jordade vägguttag. Se till att voltantalet på strömkällan är densamma som den som anges på märkplåten. Vid felaktig inkoppling gäller inte garantin.

Apparaten får endast kopplas in efter installationen.

- Dra inte sladden över skarpa kanter, kläm inte ihop den och låt den inte hänga ner.
- Håll sladden borta från värme och fukt.
- En skadad strömkabel eller stickkontakt måste ersättas av tillverkaren, serviceombudet eller en liknande, kvalificerad person för att undvika risker.
- Använd inte maskinen om strömkabeln eller stickkontakten är skadad. Returnera maskinen till

Nespresso Club eller till någon av *Nespressos* auktoriserade återförsäljare.

- Om det behövs en förlängningssladd ska denna vara jordad och kopparledarnas tvärsnittsytan måste vara minst 1.5 mm² eller stämma överens med den ingående effekten.
- För att undvika allvarliga skador, placera aldrig apparaten på eller bredvid varma ytor som exempelvis radiatorer, spishållare, ugnar, gasbrännare, en öppen låga eller liknande.
- Placera den alltid på en horisontell, stabil och jämn yta. Ytan måste vara värmetålig och tåla vätskor, som exempelvis vatten, kaffe, avkalkningsmedel och liknande.
- Koppla ur apparaten ur vägguttaget när den inte används under en lång tid. Koppla ur den genom att dra ur kontakten och inte genom

att dra i själva sladden för att inte skada den.

- Före rengöring och service, dra ur kontakten ut vägguttaget och låt apparaten svalna.
- För att koppla ur apparaten, avsluta användningen och dra sedan ut stickkontakten ur vägguttaget.
- Rör aldrig sladden med våta händer.
- Sänk aldrig ner apparaten eller delar av den i vatten eller andra vätskor.
- Diska aldrig apparaten eller delar av den i diskmaskin.
- Elektricitet och vatten är en farlig kombination och kan leda till en dödlig elektrisk stöt.
- Öppna inte apparaten. Farlig högspänning finns inuti apparaten!
- För inte in några föremål i öppningar. Det kan orsaka brand eller elektrisk stöt!
- Användning av tillbehör som inte rekommenderas av tillverkaren kan resultera i

brand, elektriska stötar eller personskador.

Undvik eventuella skador vid användning av apparaten.

- Lämna aldrig apparaten obebakad under användning.
- Använd inte apparaten om den är skadad, har tappats eller inte fungerar perfekt. Dra omedelbart ur stickkontakten ur vägguttaget. Kontakta *Nespresso Club* eller en av *Nespressos* auktoriserade återförsäljare för undersökning, reparation eller justering.
- En skadad apparat kan orsaka elektrisk stöt, brännskador och brand.
- Fäll alltid ned handtaget fullt ut och lyft aldrig upp den igen medan maskinen är igång. Det finns risk för skällning.
- Placera inga fingrar under kaffemunstycket då det finns risk för skällning.
- Placera inga fingrar

i kapselfacket eller kapselgången. Risk för skador!

- Vatten kan rinna runt kapseln när den inte har perforerats av bladen och kan i sin tur skada maskinen.
- Använd aldrig en begagnad, skadad eller deformerad kapsyl.
- Om en kapsel sitter fast i kapselfacket, stäng av maskinen och dra ur stickkontakten innan några åtgärder vidtas. Ring *Nespresso Club* eller en av *Nespressos* auktoriserade återförsäljare.
- Fyll endast vattenbehållaren med färskt och drickbart vatten.
- Töm vattenbehållaren om apparaten inte ska användas under en längre tid (semester etc.).
- Byt ut vattnet i behållaren när apparaten inte används under en helg eller motsvarande tidsperiod.
- Använd inte apparaten utan

droppskål och droppgaller för att undvika att spillta vätska på omgivande ytor.

- Använd inte starka disk- eller lösningsmedel. Använd en fuktig trasa och ett mildt rengöringsmedel för att rengöra maskinens ytor.
- Använd endast rena verktyg vid rengöring av maskinen.
- När du packar upp maskinen, avlägsna plastfilmen och släng den.
- Denna maskin fungerar med kapslar från *Nespresso*, som du bara kan få genom *Nespresso Club* eller en av *Nespresso*'s auktoriserade återförsäljare.
- Alla *Nespresso*'s apparater genomgår strikta kontroller. Tillförlitlighetstest under praktiska förhållanden görs slumpmässigt av utvalda enheter. Detta kan visa spår av eventuell tidigare användning.
- *Nespresso* förbehåller sig rätten att ändra

instruktionerna utan förvarning.

Avkalkning

- *Nespresso* avkalkningsmedel, när det används rätt, bidrar till att se till att maskinen fungerar under hela dess livslängd och att din kaffeupplevelse är lika perfekt som första gången du använde den.
- Avkalka enligt användningsmanualens rekommendationer.

SPARA DESSA INSTRUKTIONER

Överlämna dem till eventuell efterföljande användare.

Den här bruksanvisningen finns också tillgänglig i PDF-format på www.nespresso.com



⚠ ADVARSEL: Når du ser dette symbolet, bør du lese sikkerhetsinstruksene for å unngå skader.

i INFORMASJON: Når du ser dette symbolet, bør du lese rådene for trygg og korrekt håndtering av apparatet.

⚠ ADVARSEL: Sikkerhetstiltakene følger med apparatet. Les dem nøye før du begynner å bruke det nye apparatet. Oppbevar dem et sted der du senere kan finne dem og bruke dem.

- Apparatet er utviklet for å tilberede drikker i henhold til disse instruksjonene.
- Ikke bruk apparatet til annet enn det det er ment for.
- Dette apparatet er utviklet for innendørs bruk og ikke ekstreme temperaturforhold.

- Apparatet må beskyttes mot direkte sollys, ikke utsettes for vann i lengre perioder og beskyttes mot fuktighet.
- Apparatet er kun tiltenkt hjemmebruk og lignende, for eksempel: Kjøkkenområder i butikker, kontorer og andre arbeidsmiljøer eller til bruk for gjester ved hoteller, moteller og andre overnattingsmiljøer.
- Apparatet kan brukes av barn fra 8 år og oppover, om de er under tilsyn av personer ansvarlig for deres sikkerhet og har fått instruksjon i bruken av apparatet på en trygg måte og forstår risikoen. Rensing og vedlikehold av apparatet må ikke utføres av barn med mindre de er eldre enn 8 år eller under oppsyn av en voksen.
- Oppbevar maskinen og strømledningen utilgjengelig for barn under 8 år.
- Apparatet kan brukes av personer med reduserte fysiske, sensoriske eller

psykiske egenskaper, eller av personer med manglende kunnskap, så lenge de er under tilsyn eller har mottatt veiledning og forstår risikoen.

- Barn må ikke bruke apparatet som leketøy.
- Produsenten påtar seg ikke ansvar for kommersiell bruk, upassende håndtering eller bruk av apparatet, skader som oppstår som følge av bruk til andre formål, feilaktig betjening, reparasjoner utført av ikke-profesjonelle eller manglende overholdelse av disse instruksene. Garantien vil heller ikke gjelde i slike tilfeller.

Unngå risiko for dødelig elektrisk støt og brann.

- I nødstilfeller: Trekk støpselet umiddelbart ut av stikkkontakten.
- Koble alltid apparatet til en egnet og lett tilgjengelig jordet stikkontakt. Apparatet må ikke tilkobles strøm før

det er montert. Sørg for at strømkilden har samme spenning som apparatet (se merkesymbolet.) Garantien gjelder ikke ved tilkobling til feil strømmuttak.

Apparatet må kun tilkobles etter installasjon.

- Strømledningen bør ikke trekkes over skarpe kanter, festes med klemmer eller henge fritt.
- Hold strømledningen unna varme og damp.
- Dersom strømledningen blir skadet, må de skiftes ut av produsenten, produsentens servicerepresentant eller en tilsvarende kvalifisert person, for å unngå risiko.
- Apparatet må ikke brukes dersom strømledningen eller støpselet er skadet. Returner apparatet til *Nespresso* Club eller til en autorisert *Nespresso*-representant.
- Hvis du må bruke skjøteledning, må du sørge for

at den er jordet og har en tykkelse på minst 1.5 mm² eller samsvarer med veggstøpselet.

- For å unngå skader må du aldri plassere apparatet på eller i nærheten av varme overflater som for eksempel radiatorer, komfyrer, gassbrennere, åpne flammer eller lignende.
- Plasser det alltid på en horisontal, stabil og jevn overflate. Overflaten må kunne tåle varme og væsker som vann, kaffe, avkalkingsmiddel og lignende.
- Trekk ut strømledningen når apparatet ikke skal brukes over lengre perioder. Koble fra apparatet ved å trekke i støpselet, ikke i selve ledningen, ellers kan ledningen bli skadet.
- Før rengjøring og vedlikehold, ta støpselet ut av stikkkontakten og la apparatet kjøle seg ned.
- Når du skal koble fra apparatet, stopper du eventuell tilberedning og trekker støpselet ut av strømmuttaket.
- Rør aldri ledningen med våte hender.
- Apparatet eller apparatets deler må aldri nedsenkes i vann eller annen væske.
- Apparatet eller apparatets deler må aldri legges i en oppvaskmaskin.
- Elektrisitet og vann er en farlig kombinasjon, og kan føre til dødelige elektriske støt.
- Apparatet må ikke åpnes. Det kan være skadelige spenninger på innsiden!
- Ikke stikk ting inn i åpningene. Det kan resultere i brann eller elektrisk støt!
- Bruk av tilbehør som ikke er anbefalt av produsenten kan føre til brann, elektrisk sjokk eller personskader.

Unngå skader når du bruker apparatet.

- Forlat aldri apparatet mens

det arbeider.

- Ikke bruk maskinen hvis den er skadet, har blitt mistet eller ikke fungerer slik den skal. Trekk umiddelbart støpselet ut av stikkkontakten. Kontakt *Nespresso* Club eller en autorisert *Nespresso*-representant for å få apparatet undersøkt, reparert eller justert.
- Et skadet apparat kan forårsake elektriske støt, brannskader og brann.
- Steng alltid luken helt og løft den aldri opp når apparatet er i gang. Fare for skålding.
- Ikke stikk fingrene under kaffeutløpet, da det medfører fare for skålding.
- Ikke stikk fingrene inn i kapselområdet eller kaffeutløpet. Fare for skade!
- Det kan flyte vann rundt en kapsel når den ikke perforeres av knivbladene, og dette kan skade apparatet.
- Bruk aldri en kapsel som er skadet, har vært brukt eller er

deformert.

- Dersom en kapsel blokkes i kapselrommet, må du slå av maskinen og koble den ut før den brukes. Ring *Nespresso* Club eller en *Nespresso*-autorisert representant.
- Fyll alltid vanntanken med ferskt, kaldt drikkevann.
- Tøm vanntanken dersom apparatet ikke skal brukes over lengre perioder (i ferier o.l.).
- Skift vannet i vanntanken når apparatet ikke brukes i løpet av helgen eller en tilsvarende tidsperiode.
- Ikke bruk apparatet uten dryppbegeret og dryppristen, for å unngå å søle væske på flater rundt apparatet.
- Ikke bruk sterke rengjøringsmidler eller løsemidler. Bruk en fuktig klut og et mildt rengjøringsmiddel for å vaske av apparatets overflate.
- Fjern plastfolien på dryppristen ved oppakking av

maskinen.

- Dette apparatet er designet for bruk av kaffekapsler fra *Nespresso*, som bare er tilgjengelige via *Nespresso* Club eller via *Nespresso* Boutiques. *Nespresso*-kvaliteten garanteres bare når man bruker *Nespresso*-kapsler i et *Nespresso*-apparat.
- Av hensyn til din egen sikkerhet, bør du bare bruke deler og tilbehør fra *Nespresso* som er utviklet for ditt apparat.
- Alle *Nespresso*-apparater gjennomgår strenge kontroller. Det utføres stikkprøver av utvalgte enheter under realistiske forhold. Enkelte apparater kan derfor ha spor etter tidligere bruk.
- *Nespresso* forbeholder seg retten til å endre instruksene uten forvarsel.

Avkalkning

- Når avkalkingsmiddel

fra *Nespresso* brukes på rett måte, bidrar det til at maskinen virker slik den skal i hele levetiden, og at du får like perfekt kaffe hver gang.

- Utfør avkalking basert på anbefalinger i brukermanualen.

TA VARE PÅ DENNE BRUKSANVISNINGEN
Sørg for at den leses av alle som skal bruke apparatet.
Denne bruksanvisningen er også tilgjengelig i PDF-format på [nespresso.com](https://www.nespresso.com)

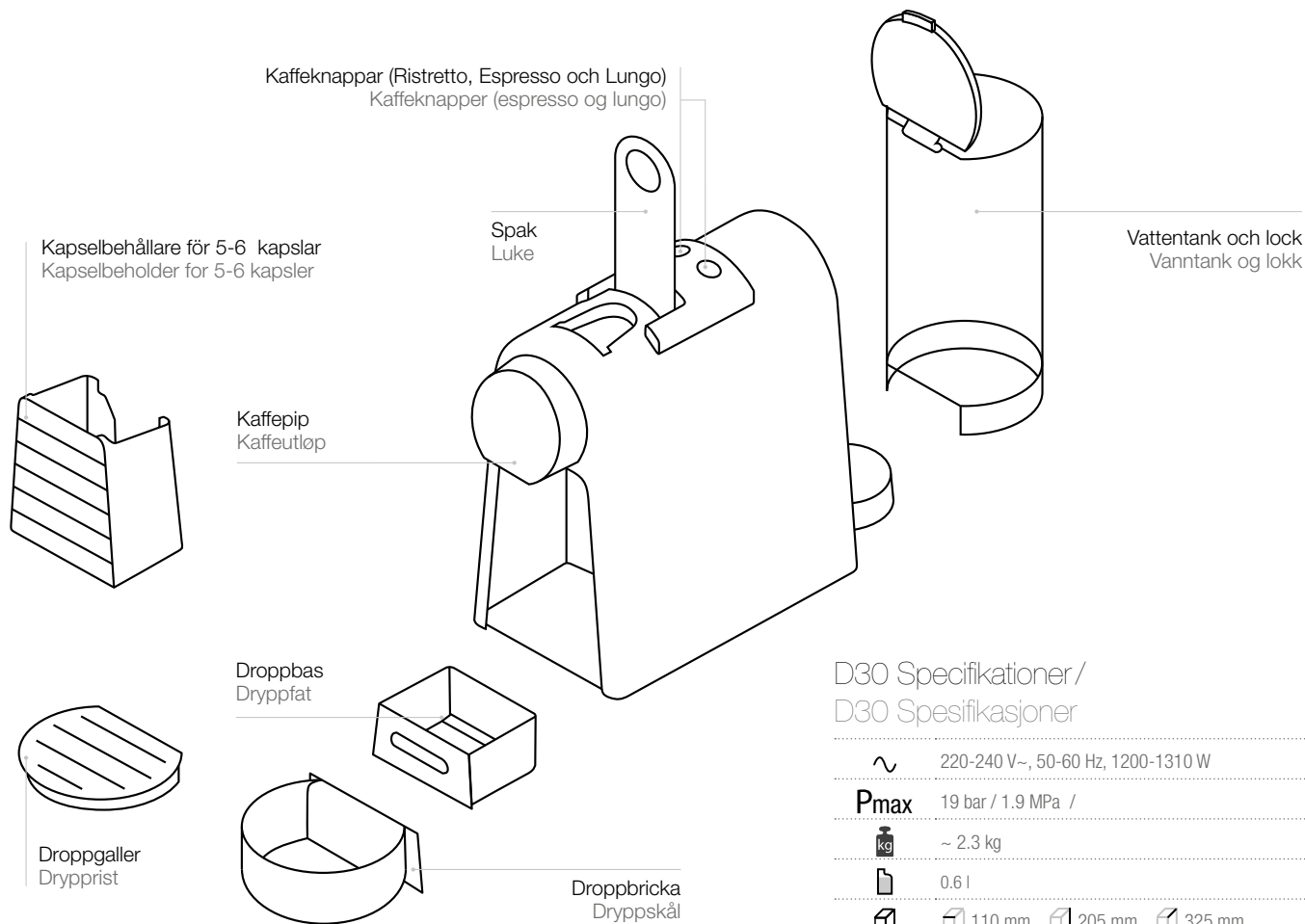

D30 Specifikationer /
D30 Spesifikasjoner

~ 220-240 V~, 50-60 Hz, 1200-1310 W

P_{max} 19 bar / 1.9 MPa /

 ~ 2.3 kg

 0.6 l

 110 mm  205 mm  325 mm

Första användning eller efter lång tid av icke-användning/
Første gangs bruk eller etter en lengre periode uten bruk

⚠ Läs först säkerhetsföreskrifterna för att undvika risk för dödlig elektrisk stöt och brand.

⚠ Les sikkerhetsinstruksene for å unngå livsfarlig elektrisk stød og brann.

i **Fabriksinställningar:** Espresso-kopp: 40 ml, Lungo-kopp: 110 ml, Auto Off-läge: 9 min.
Fabrikkinnstillinger: Espresso-kopp: 40 ml, lungokopp: 110 ml, automatisk Av-modus: 9 minutter.

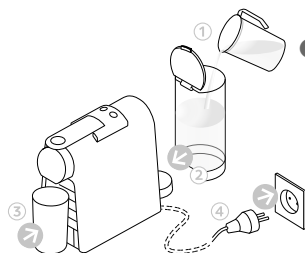

1 Sköj vattentanken innan du fyller den med drickbart vatten.
Placera en behållare (minst 1 L) under kaffemunstycket.
Anslut till vägguttaget.

Skjll vanntanken for påfylling med rent vann.
Plasser en beholder (min. 1 l) under kaffeutløpet.
Sett inn støpselet.

3 Tryck på Lungo-knappen för att sköjla maskinen.
Upprepa tre gånger.

Trykk på lungoknappen for å skylle maskinen. Gjenta dette 3 ganger.



2 Tryck antingen på Espresso- eller Lungo-knappen för att slå på maskinen.
- Blinkande lampor: uppvärmning (25 sekunder)
- Fast ljus: redo

Trykk på espresso- eller lungoknappen for å slå PÅ maskinen.
- Blinkende lys: oppvarming (25 sekunder)
- Stabile lys: klar

4 För att stänga av maskinen före Auto Off-läge, tryck samtidigt på både Espresso- och Lungknapparna.

For å slå av maskinen for Auto Av-modus, kan du trykke inn espresso- og lungoknappene samtidig.

Tillagning av kaffe / Kaffetilberedning

1 Tryck antingen på Espresso- eller Lungo-knappen för att slå på maskinen.
Blinkande lampor: uppvärmning (25 sekunder)
Fast ljus: redo

Trykk på espresso- eller lungoknappen for å slå PÅ maskinen.
Blinkende lys: oppvarming (25 sekunder)
Stabile lys: klar

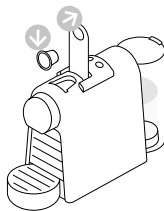

2 Lyft handtaget helt och för in kapseln.

Løft luken helt opp og sett inn en Nespresso-kapsel.

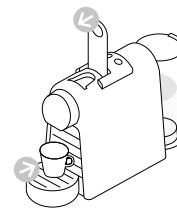

3 Stäng spaken och placera en kopp under kaffemunstycket.

Steng luken og plasser en kopp under kaffeutløpet.

⚠ Lyft aldrig spaken under drift och vidta säkerhetsåtgärder enligt bruksanvisningen för att undvika skada när du använder apparaten.

⚠ Løft aldri luken når maskinen er i gang, og les sikkerhetsinstruksene for å unngå skade når maskinen er i bruk.

i **Under oppvarming**, kan du trycka på vilken som helst av knapparna medan de blinkar. Kaffelödet börjar sedan automatiskt när maskinen är redo. **Under oppvarming** kan du fint trykke på kaffeknapper som blinker. Kaffen vil da komme automatisk når maskinen er klar.



4 Tryck på Espresso (40 ml) eller Lungo (110 ml) för att starta. Brygningen upphör automatiskt. Tryck en gång till för att stoppa kaffelödet eller fylla på mer kaffe.

Tryck på espresso- (40 ml) eller lungoknappen (110 ml) för å starte. Tilberedningen vil stoppe automatisk. Trykk på nytt for å stoppe kaffeflyten eller for å fylle på.

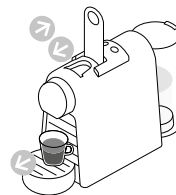

5 Ta bort koppen. Lyft och stäng spaken för att mata ut kapseln i behållaren för använda kapslar.

Fjern koppen.

Åpne og lukk luken for at kapselen skal falle ned i beholderen for brukte kapsler.

Programmering av vattenmängd / Programmering av vannmengde

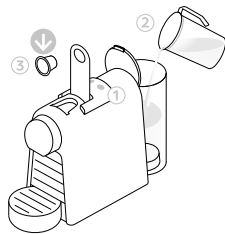

1 Sätt på maskinen och vänta tills den är redo (lamporna lyser med fast sken).

Fyll vattentanken med dricksvatten och sätt in kapseln.

Slå på maskinen och vent til den er klar (stabile lys). Fyll vanntanken med drikkevann og sett inn kapselen.

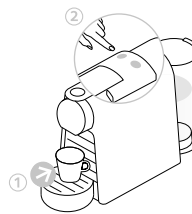

2 Placera en kopp under kaffemunstycket.

Håll ner Espresso- eller Lungo-knappen.

Slåpp knappen når du fått ønsket volum.

LED-lampan blinkar snabbt 3 gånger för att bekräfta den nya inställningen. Vattenmängden har nu sparats.

Plasrer en kopp under kaffeutløpet.

Trykk og hold inne espresso- eller lungoknappen.

Slipp knappen når du har fått ønsket mengde.

LED-lyset vil blinke raskt 3 ganger for å bekræfte den nye innstillingen. Vannmengden er nå lagret.

Energisparläge / Energisparemodus

SE

NO

 Den här maskinen är utrustad med energisparläge.
Denne maskinen er utstyrt med en energisparefunksjon.

 Maskinen går automatisk i Auto Off-läge efter 9 minuter.
Maskinen vil automatisk settes i Auto Av-modus etter 9 minutter.

För att ändra inställning: Slik endrer du denne innstillingen:

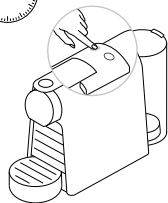
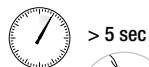

- 1 Stäng av maskinen och håll Espresso-knappen nertryckt 5 sekunder.
Espresso-knappen blinkar för att visa den aktuella inställningen.

När maskinen er slått av, trykk og hold espressoknappen inne i 5 sekunder.
Espressoknappen vil blinke for å indikere gjeldende innstilling.

- 2 Tryck på Espresso-knappen för att spara inställningen.
En gång för Auto Off-läge efter 30 minuter.
En gång till för Auto Off-läge efter 9 minuter.

- ☉ 1x Enkel blinkning: 9 min läge
- ☉ 2x Dubbel blinkning: 30 min läge

For å endre innstillingen, trykk på espressoknappen:
Én gang for Auto Av-modus etter 30 minutter.
Én gang til for Auto Av-modus etter 9 minutter.

- ☉ 1x Blinker én gang: 9 min. modus
- ☉ 2x Blinker to ganger: 30 min. modus

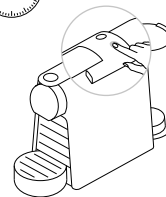

- 3 För att gå ur energisparläget, håll Lungo-knappen nertryckt 5 sekunder.

For å avslutte energisparemodus, trykk inn lungoknappen i 5 sekunder.

Återgå till fabriksinställningar / Gjenopprett fabrikkinnstillingene

 **Fabriksinställningar:** Espresso-kopp: 40 ml, Lungo-kopp: 110 ml; Auto Off-läge: 9 min.
Fabrikkinnstillinger: espressokopp: 40 ml, lungokopp: 110 ml; automatisk Av-modus: 9 minutter.

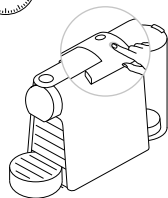
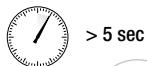

- 1 Stäng av maskinen och håll Lungo-knappen nertryckt 5 sekunder.

Når maskinen er slått av, trykk og hold lungoknappen inne i 5 sekunder.

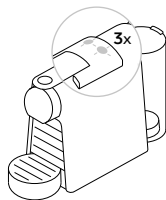

- 2 LED-lamporna blinkar snabbt 3 gånger för att bekräfta att maskinen har återställts till fabriksinställningarna.

LED-lysene vil blinke raskt 3 ganger for å bekrefte at maskinens fabrikkinnstillinger er gjenopprettet.

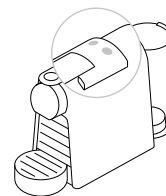

- 3 LED-lamporna fortsätter sedan att blinka normalt under uppvärmningen, tills den är klar.
- Fast ljus: redo

LED-lysene vil fortsette å blinke normalt under oppvarming inntil maskinen er klar.
- Stabile lys: maskinen er klar

SE

Rengöring / Rengjøring

NO

- ⚠ Undvik risk för dödlig elektrisk stöt och brand.** Sänk aldrig ner apparaten eller delar av den i vatten. / Se till att koppla ur maskinen före rengöring. / Använd inte starka disk- eller lösningsmedel. / Använd inte vassa verktyg, borstar eller slipmedel. / Använd inte diskmaskin.
- ⚠ Fare for dødelig elektrisk støt og brann.** Apparatet eller apparatets deler må aldri nedsenkes i vann. / Sørg for å koble fra strømkilden før maskinen rengjøres. / Ikke bruk sterke rengjøringsmidler eller løsemidler. / Ikke bruk skarpe objekter, børster eller skuremidler. / Må ikke vaskes i oppvaskmaskinen.

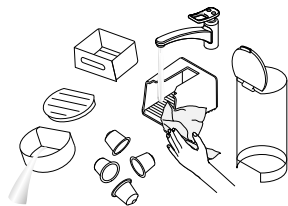

1 Töm droppskålen, droppbasen och kapselbehållaren varje dag. Ta också bort locket och vattentanken och rengör dem med doftfritt rengöringsmedel och skölj med varmvatten.

Töm dryppbegeret, dryppfatet og kapselholderen hver dag. Fjern også vanntanken og locket, rengjør dem med luktfritt rengjøringsmiddel og skylt med varmt vann.

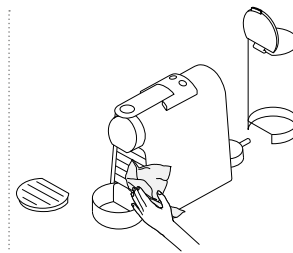

2 Orka med en ren trasa eller en bit papir och montera ihop alla delar igen. Rengör kaffemunstycket och insidan av maskinen regelbundet med en fuktig trasa.

Tørk med et rent håndkle, ren klut eller papir, og monter alle komponentene på nytt. Rengjør kaffeutløpet og innsiden av maskinen jevnlige med en fuktig klut.

Avkalkning / Avkalking

- ⚠ Avkalkningsmedlet kan vara skadligt.** Undvik kontakt med ögonen, huden och ytor. Följande tabell visar hur ofta avkalkning bör göras för att maskinen ska fungera optimalt, beroende på vattnets hårdhet. För ytterligare frågor om avkalkning, kontakta *Nespresso Club*.
- ⚠ Avkalkningsmiddelet kan være skadelig.** Unngå kontakt med øyne, hud og overflater. Følgende tabell indikerer avkalkningsfrekvensen for optimal ytelse basert på vannets hardhet. Har du flere spørsmål om avkalking kan du kontakte *Nespresso Club*.

i **Varaktighet** cirka 15 minuter.
Varighet ca. 15 minuter.

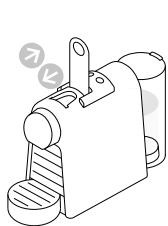

1 Lyft och stäng spaken för att mata ut kapseln i behållaren för använda kapslar.

Åpne och lukk luken för å føre kapselen inn i beholderen for brukte kapsler.

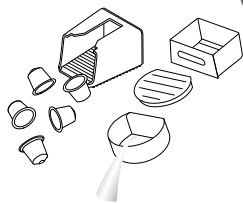

2 Töm droppskålen, droppbasen och kapselbehållaren varje dag.

Töm dryppbegeret, dryppfatet og holderen for brukte kapsler.

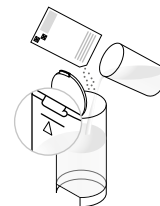

3 Håll 1 påse Nespresso flytande avkalkningsmedel i vattentanken. Fyll vattentanken med dricksvatten upp till 0.6 liters-markeringen.

Hell 1 pose med Nespresso avkalkningsmedel i vanntanken. Fyll vanntanken med 0,6 l drikkevann.

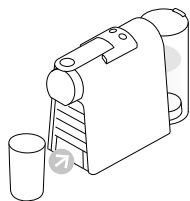

4 Placera en behållare (minst 1 L) under kaffemunstycket.

Plasser en beholder (min. volum 1 l) under kaffeutløpet.

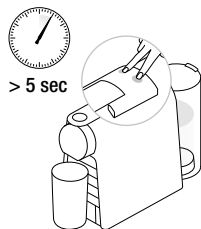

5 För att gå till avkalkningsläge medan maskinen är påslagen, tryck ner både Espresso- och Lungo-knappen i 5 sekunder.

Slik starter du avkalkningsmodus, sørg for at maskinen er PÅ og hold espresso- og lungoknappene inne i 5 sekunder.



6 Båda lamporna blinkar.
Begge lysdiodene blinker.



7 Tryck på Lungo-knappen och vänta tills vattentanken är tom.

Trykk på lungoknappen og vent til vanntanken er tom.

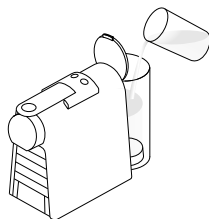

8 Fyll vattentanken på nytt med den uppsamlade avkalkningslösningen och upprepa steg 4 och 7.

Fyll vanntanken med det brukte avkalkningsmiddelet fra beholderen og gjenta trinn 4 og 7.



9 Töm och skölj vattentanken.
Fyll med drickbart vatten.

Tøm og skyll vanntanken. Fyll med drikkevann.

10 När du är klar upprepar du steg 4 och 7 för att skölja maskinen. Upprepar två gånger.

Når du er klar utfører du steg 4 og 7 for å skylle maskinen. Gjenta to ganger.

11 För att gå ur avkalkningsläget, tryck ner både Espresso- och Lungo-knappen i 5 sekunder.

For å avslutte avkalkingsmodus, hold espresso- og lungoknappene inne i 5 sekunder.



12 Töm droppbasen.
Tøm dryppfatet.

Vattnets hårdhet: / Vannhardhet:

	fH	dH	CaCO ₃	Avkalkning efter: Avkalking etter:
H (HÖG) / (HØY)	36	20	360 mg/l	 (40 ml) 300
M (MEDEL) / (MIDDELS)	18	10	180 mg/l	600
L (LÅG) / (LAV)	0	0	0mg/l	1200

fH Fransk hårdhetsgrad / Fransk grad

dH Tysk hårdhetsgrad / Tysk grad

CaCO₃ Kalciumkarbonat / Kalsiumkarbonat

Tömning av systemet Före en period av icke-användning samt för frostskydd och innan reparation/

Tøm systemet før en lengre periode uten bruk, for frostbeskyttelse eller før en reparasjon

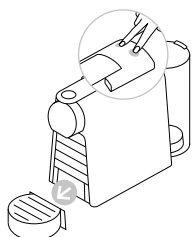

1 För att gå in i tömningsläge, tryck på både Espresso- och Lungo-knappen för att stänga av maskinen.

For å starte tømning, trykk inn både espresso- og lungoknappene for å slå av maskinen.

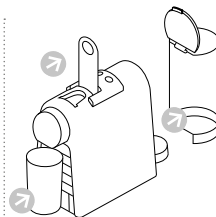

2 Ta bort vattentanken och öppna spaken. Placera en behållare under kaffemunstycket.

Fjern vanntanken og åpne luken. Plasser en beholder under kaffeutløpet.

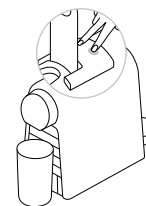

3 Tryck ner både Espresso- och Lungo-knappen i 5 sekunder. Båda LED-lamporna blinkar växelvis.

Hold espresso- og lungoknappene inne i 5 sekunder. Begge LED-lysene vil blinke vekselvis.

4 Tömningen påbörjas. Maskinen stängs av automatiskt när tömningen är klar.

Tømmeprosessen starter. Maskinen slås automatisk av når prosedyren er avsluttet.

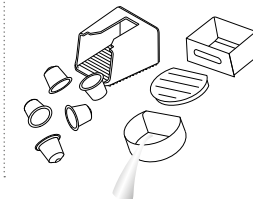

5 Stäng spaken. Töm och rengör behållaren för använda kapslar, droppbrickan och droppbasen.

Lukk håndtaket. Tøm og rengjør beholderen med brukte kapsler, dryppbegeret og dryppfatet.

Ingen lampa lyser. - **Kontrollera** eluttag: stickkontakt, spänning, säkring. Om du får problem, **ring Nespresso Club.**

Inget kaffe, inget vatten. - Första användningen: **füll** vattentanken med varmt vatten (max. 55 °C) och kör **igenom** maskinen enligt anvisningarna på sidan 25.
- Vattentanken är tom. **Fyll** vattentanken.
- **Avkalka** vid behov; se avsnittet Avkalkning.

Kaffe kommer ut mycket långsamt. - Flödeshastigheten beror på kaffesort.
- **Avkalka** vid behov; se avsnittet Avkalkning.

Kaffet är inte tillräckligt varmt. - **Förvärm** koppen.
- **Avkalka** vid behov.

Kapselområdet läcker (vatten i kapselbehållaren). - **Placera** kapseln korrekt. Om det uppstår läckor, **ring Nespresso Club.**

Oregelbundet blinkande. - **Skicka** maskinen till reparation eller ring *Nespresso Club.*

Det kommer inte ut kaffe, bara vatten (trots att kapsel är isatt). - Om du har problem, **ring Nespresso Club.**

Ingen lyssignal. - **Kontroller** ledningsnettet, støpselet, spenningen og sikringen. Ved problemer, **ring Nespresso Club.**

Ingen kaffe, ikke noe vann. - Førstegangsbruk: **füll** vanntanken med varmtvann (maks. 55 °C) og **kjør** gjennom maskinen i henhold til instruksjonene på side 25.
- Vanntanken er tom. **Fyll** vanntanken.
- **Avkalk** etter behov; se avsnittet om Avkalking.

Kaffen renner ut svært sakte. - Flyten avhenger av kaffevariant.
- **Avkalk** etter behov; se avsnittet om Avkalking.

Kaffen er ikke varm nok. - **Forvarm** koppen.
- **Avkalk** etter behov.

Kapselområdet lekker (vann i kapselbeholderen). - **Sett** inn kapselen på riktig måte. Dersom det oppstår lekkasje, **ring Nespresso Club.**

Uregelmessig blinking. - **Ring Nespresso Club.**

Ingen kaffe kommer ut, bare vann (til tross for innsatt kapsel). - Ved problemer, **ring Nespresso Club.**

Kassering och miljöskydd / Avfallshåndtering og miljøhensyn

Denna apparat uppfyller kraven i EU-direktivet 2012/19/EG. Förpackningsmaterialet och apparaten består av återvinningsbara material. Apparaten innehåller värdefulla material som kan återanvändas eller återvinnas. Genom att separera det återstående avfallet i olika typer underlättas återvinningen av värdefulla råmaterial. Lämna apparaten på en återvinningsstation. Mer information om avfallshandtering får du från din kommun. För att läsa mer om Nespressos hållbarhetsstrategi, gå till www.nespresso.com/positive/se

Dette apparatet overholder EU-direktiv 2012/19/EF. Innpakningsmaterialene og apparatet inneholder resirkulerbare materialer. Apparaten inneholder verdifulle materialer som kan gjenvinnes eller resikuleres. Apparaten inneholder flere ulike avfallsemner som skal sorteres og resikuleres til verdifulle råmaterialer. Lever inn apparatet ved din miljøstasjon. Lokale myndigheter kan gi deg mer informasjon om avfallshåndtering. Les mer om *Nespresso* sin strategi om bærekraftighet på www.nespresso.com/positive



Begränsad garanti / Begrenset garanti

Nespresso garanterer att denna produkt är fri från materialfel och tillverkningsfel under en period av två (2) år. Garantiperioden börjar vid inköpsdatum och **Nespresso** kräver att köparen uppvisar det ursprungliga inköpskvittot för att fastställa inköpsdatum. Under garantiperioden kommer **Nespresso**, efter egen bedömning, antingen att reparera eller byta ut defekta produkter. Utbytesprodukter eller reparerade delar garanteras endast under sex (6) månader eller, om den tiden är längre, den tid som återstår av den ursprungliga garantin. Denna begränsade garanti gäller inte för fel som orsakats av försumlighet, olycka, felaktig användning eller någon annan orsak som **Nespresso** inte har kunnat förutse på rimligt sätt, inklusive men inte begränsat till: normalt slitage, försumlighet eller underlåtenhet att följa produktens anvisningar, felaktigt eller otillräckligt underhåll, kalciumavlagringar eller underlåtenhet avkalkning, anslutning till felaktig elektrisk spänning, obehöriga produktmodifieringar eller produktreparationer, användning i kommersiella syften, brand, blixtnedslag, översvämning eller andra yttre orsaker. Garantin gäller endast i det land där du köpt maskinen eller i de länder där exakt samma modell säljs. Garantiservice utanför det land där produkten köpts är begränsad till de villkor och bestämmelser som finns i motsvarande garanti i användningslandet. I de fall kostnaden för reparationer eller byten inte täcks av denna garanti kommer **Nespresso** att kontakta ägaren och kostnaden debiteras densamme. Denna begränsade garanti ska utgöra det fullständiga åtagandet från **Nespresso** oavsett vilken situation som kan ha uppstått. Villkoren i denna begränsade garanti utgör i den utsträckning som tillåts enligt gällande lag ett tillägg till, inte någon exkludering, begränsning eller ändring av, de lagstadgade rättigheter som gäller för försäljning av den här produkten. Om du har anledning att tro att din produkt är behäftad med fel ska du kontakta **Nespresso** för råd om reparationer. Du hittar kontaktuppgifter på www.nespresso.com

Nespresso garanterer dette produktet mot materialfeil og produksjonsfeil for en periode på 5 år. Garantiperioden innledes på kjøpsdatoen, og **Nespresso** krever å få se det originale kjøpsbeviset for å fastslå denne datoen. I garantiperioden vil **Nespresso** (etter eget skjønn) enten reparere eller erstatte et defekt produkt. For utbytteprodukter eller reparerte produkter gjelder bare garantien i den resterende delen av den opprinnelige garantiperioden eller i seks måneder (avhengig av hva som er lengst). Denne begrensede garantiperioden gjelder ikke defekter som skyldes forsømmelighet, uhell, misbruk eller en annen grunn som med rimelighet ligger utenfor **Nespresso** sin kontroll – inklusive, men ikke begrenset til: vanlig slitasje, forsømmelse eller manglende overholdelse av produktinstrukser, upassende eller feilaktig vedlikehold, kalkavleiringer eller opphopning av kalk, tilkobling til feil strømkilde, uautorisert endring eller reparasjon av produktet, bruk til kommersielle formål, brann, lynnedslag, oversvømmelse eller andre eksterne årsaker. Denne garantien er kun gyldig i kjøpslandet eller i andre land hvor **Nespresso** selger samme modell med identiske tekniske spesifikasjoner. Vedlikehold basert på garantien utenfor landet apparatet er kjøpt i, er begrenset til vilkårene i den tilsvarende garantien i det landet der vedlikeholdet utføres. Der kostnader for reparasjoner eller utskiftinger ikke dekkes av denne garantien, vil **Nespresso** informere eieren om dette, og kostnaden vil tilskrives eieren. Denne begrensede garantien utgjør det maksimale omfanget av **Nespresso** erstatningsansvar uansett årsak. Vilkårene for denne begrensede garantien utelukker, begrenser eller endrer ikke de pålagte, juridiske rettighetene vedrørende salg av dette produktet, unntatt i den grad dette er mulig i henhold til gjeldende lovverk. Dersom du tror at produktet er defekt, kan du kontakte **Nespresso** for å få instruksjoner om hvordan man fortsetter med en reparasjon.

Se vår hjemmeside, www.nespresso.com, for kontaktopplysninger.

Kontakta Nespresso Club / Kontakt Nespresso Club

Eftersom vi inte har förutsett alla användningsområden för maskinen kan du om du behöver ytterligare information, har problem eller helt enkelt vill ha goda råd ringa **Nespresso Club** eller besöka **Nespresso Boutiques**. Kontaktuppgifterna till din **Nespresso Club** och **Nespresso Boutiques** hittar du i broschyren "Välkommen till **Nespresso**" i din maskinlåda eller på nespresso.com

Til tross for en grundig gjennomgang kan vi ikke garantere for at vi har forutsett alle bruksmulighetene til apparatet. For mer informasjon, ved problemer eller veiledning, ring **Nespresso Club** eller din **Nespresso**-representant. Kontaktopplysningene til din nærmeste **Nespresso Club** eller din **Nespresso**-representant finner du i brosjyren "Velkommen til **Nespresso**"-heftet i maskinens eske eller på www.nespresso.com

Nespresso er et eksklusivt system til at brygge den ultimative Espresso igen og igen. Alle Nespresso-maskiner har et enestående udtrækningsystem, som garanterer et tryk på op til 19 bar. Hvert parameter er blevet beregnet med stor nøjagtighed for at sikre, at alle aromaer fra hver enkel kapsel kan udtrækkes, og give kaffen fylde og en usøgt tyk og blød crema.

Nespresso: ένα αποκλειστικό σύστημα για να δημιουργείτε τον τέλειο καφέ, κάθε φορά. Όλες οι μηχανές Nespresso είναι εξοπλισμένες με ένα αποκλειστικό σύστημα εκχύλισης που εγγυάται πίεση έως και 19 bar. Κάθε παράμετρος έχει υπολογιστεί με μεγάλη ακρίβεια εξασφαλίζοντας ότι όλα τα αρώματα κάθε Εκλεκτής Ποικιλίας μπορούν να απελευθερωθούν χαρίζοντας στον καφέ σώμα και δημιουργώντας μία εξαιρετικά παχιά και βελούδινη κρέμα.

⚠️ ADVARSEL: når du ser dette symbol, bør du kigge i sikkerhedsanvisningerne for at undgå skader.

ℹ️ INFORMATION: når du ser dette symbol, bør du bemærke rådet for at opnå korrekt og sikker brug af din kaffemaskine.

⚠️ ΠΡΟΣΟΧΗ: Όταν εμφανίζεται αυτό το σήμα, παρακαλούμε αναφερθείτε στα μέτρα ασφάλειας για να αποφευχθεί οποιαδήποτε ζημία και βλάβη.

ℹ️ ΠΛΗΡΟΦΟΡΙΕΣ: Όταν βλέπετε αυτό το σήμα, παρακαλούμε λάβετε υπόψη σας τη συμβουλή που δίνεται για την ορθή και ασφαλή χρήση της συσκευής σας.

Indhold / Περιεχόμενα

Pakken indeholder / Περιεχόμενα συσκευασίας	33
Sikkerhedsanvisninger / Μέτρα ασφαλείας	34-39
Maskinoversigt / Επισκόπηση μηχανής	40
Specifikationer / Τεχνικά χαρακτηριστικά	40
Første brug eller efter lang tid uden brug / Πρώτη χρήση ή μετά από περίοδο αχρησίας	41
Kaffebrygning / Παρασκευή καφέ	41-42
Programmering af vandmængde / Προγραμματισμός όγκου νερού	42
Energibesparende program / Εξοικονόμηση ενέργειας	43
Nulstil til fabriksindstillinger / Επαναφορά εργοστασιακών ρυθμίσεων	43
Rengøring / Καθαρισμός	44
Afkalkning / Αφαίρεση καθυατώσεων	44-46
Tømning af systemet inden en inaktiv periode og for beskyttelse mod frost eller inden en reparation / Αδειάζοντας το σύστημα όταν προβλέπεται μεγάλο διάστημα αχρησίας, προστασία από τον παγετό ή πριν από μία επισκευή	46
Fejlfinding / Αντιμετώπιση προβλημάτων	47
Bortskaffelse og miljøbeskyttelse / Διάθεση απορριμάτων και προστασία του περιβάλλοντος	47
Begrænset garanti / Περιορισμένη εγγύηση	48
Kontakt Nespresso Club / Επικοινωνία με το Nespresso Club	48

Pakken indeholder / Περιεχόμενα συσκευασίας

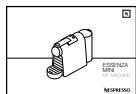

Brugervejledning
Εγχειρίδιο Χρήστη



„Velkommen til Nespresso“-folder
Φάκελος Καλωσορίσματος Nespresso



Nespresso kapsel smagsprøve
Κουτί Γευστικών Προτάσεων Nespresso

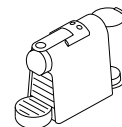

Kaffemaskine
Μηχανή Καφέ



⚠ Advarsel: Når du ser dette tegn bedes du overholde sikkerhedsforanstaltningerne for at undgå potentiel skade.

ℹ Information: Når du ser dette tegn bedes du følge anvisningerne for korrekt og sikker brug af dit apparat.

⚠ Advarsel: Sikkerhedsforanstaltningerne er en del af apparatet. Læs dem grundigt før du tager dit nye apparat i brug. Opbevar dem et sted hvor du altid har adgang til dem.

- Apparatet er beregnet til tilberedning af drikke ifølge disse instruktioner.
- Brug ikke apparatet til andre formål end det beregnede.
- Dette apparat er udviklet til indendørs brug og skal opbevares ved normale temperaturforhold.
- Beskyt apparatet fra direkte

sollys, vedvarende vandsprøjt og fugt.

- Dette apparat er beregnet til brug i husstande og lignende steder som f.eks. medarbejderkøkkener i butikker, kontorer og andre arbejdspladser, af gæster på hoteller, moteller og andre overnatningssteder, bed & breakfast-miljøer.
- Dette apparat må anvendes af børn fra alderen 8 år, så længe de er under opsyn og har fået instruktioner om sikker brug og er opmærksomme på farer, som kunne opstå. Rengøring og vedligeholdelse skal ikke udføres af børn medmindre de er ældre end 8 år og under opsyn af en voksen.
- Hold apparatet og dets ledning uden for rækkevidde for børn under 8 år.
- Dette apparat må anvendes af personer med nedsatte fysiske, sensorisk eller mentale egenskaber, eller af personer hvis erfaringer eller kendskab til apparat ikke er tilstrækkelige,

forudsat at de er under opsyn eller har fået instruktioner for sikker brug af apparatet og forstår potentielle farer ved anvendelse.

- Børn må ikke anvende apparatet som legetøj.
- Fabrikanten tager ikke ansvar og garantien er ikke gældende for nogen former for erhvervs-mæssig brug, u hensigtsmæssigt håndtering eller brug af apparatet, alle former for skade påført som et resultat af brug til andre formål end det beregnede, forkert betjening, ucertificeret reparation eller manglende overholdelse af instruktionerne.

Undgå risiko for fatale elektriske stød og brand.

- I tilfælde af en nødsituation: Fjern straks stikket fra stikkontakten.
- Tilslut kun maskinen til passende, lettilgængelige, jordbundssikrede stikkontakter. Husk at sikre at spændingen fra stikkontakten er den

samme som den, der er specificeret på maskinens mærkeplade. Ved brug af en forkert tilslutning er garantien ikke gyldig.

Apparatet må først tilsluttes efter installation.

- Ledningen må ikke trækkes over skarpe kanter, klemmes eller hænge frit.
- Hold ledningen separat fra varme og fugt.
- Hvis ledningen eller stikket bliver beskadiget, skal det udskiftes af producenten, en servicemedarbejder eller lignende kvalificeret person for at undgå enhver risiko.
- Brug ikke apparatet, hvis ledningen eller stikket er beskadiget. Aflever apparatet til Nespresso Club eller til en autoriseret Nespresso-forhandler.
- Ved anvendelse af en forlængerledning i forbindelse med apparatet skal forlængerledningen være jordbundssikret og have

et ledertværsnit på mindst 1.5 mm² eller tilsvarende energitilførsel.

- For at undgå farlig skade må apparatet aldrig placeres på eller ved siden af varme overflader som radiatorer, komfurer, ovne, gasbrændere, åben ild eller lignende.
- Placer altid apparatet på en horisontal, stabil og jævn overflade. Overfladen skal være resistent over for varme og væske som vand, kaffe, affalkning og lignende væsker.
- Frakobl apparatet fra stikkontakten når det ikke er i brug i en længere periode. Frakobl ved at trække i stikket og ikke i ledningen selv, da det kan beskadige ledningen.
- Inden rengøring og eftersyn skal stikket frakobles stikkontakten og maskinen skal køle af.
- For at frakoble apparatet eller stoppe en tilberedning, fjern stikket fra strømforsyningen.
- Rør aldrig ved ledningen med våde hænder.

- Nedsænk aldrig apparatet eller dele af apparatet i vand eller andre væsker.
- Sæt aldrig apparatet eller dele af apparatet i en opvaskemaskine.
- Elektricitet og vand er farligt når de kommer i kontakt med hinanden og kan lede til fatale elektriske stød.
- Åbn aldrig apparatet. Fare for farlig spænding!
- Indstik aldrig noget i nogle af maskinens åbninger. Det kan føre til brand eller elektrisk chok eller skade på personer.

Undgå potentiel skade ved anvendelse af apparatet.

- Efterlad aldrig apparatet uden opsyn under anvendelse.
- Brug ikke apparatet hvis det er defekt, er blevet tabt eller ikke virker perfekt. Fjern staks stikket fra stikkontakten.

Kontakt *Nespresso Club* eller en autoriseret *Nespresso* forhandler for eftersyn, reparation eller korrektion.

- Et beskadiget apparat kan forårsage elektriske stød, forbrændinger og brand.
- Luk altid håndtaget helt ned, og undgå at løfte det under drift. Risiko for skoldning.
- Sæt aldrig fingrene under kaffeudløbet. Risiko for skoldning.
- Sæt aldrig fingrene i kapselrummet eller i kapselskakten. Fare for skade!
- Der kan forekomme vand omkring kapslen, hvis den ikke bliver perforeret af knivene, hvilket kan skade apparatet.
- Brug aldrig en brugt, beskadiget eller deform kapsel.
- Hvis en kapsel sidder fast i kapselrummet skal maskinen slukkes og frakobles før der foretages noget. Ring til *Nespresso Club* eller en autoriseret *Nespresso* forhandler.
- Fyld kun vandtanken med friskt drikkevand.
- Tøm vandtanken hvis apparatet ikke skal bruges i en længere periode (ferie osv.).
- Udskift vandet i vandtanken når apparatet ikke har været i brug i en weekend eller en lignende tidsperiode.
- Anvend ikke apparatet uden drypbakken og dryprist for at undgå at spilde væske på de omgivende overflader.
- Anvend aldrig stærke rengøringsmidler eller opløsningsmidler. Brug en fugtig klud og milde rengøringsmidler til at rengøre apparatets overflader.
- Til rengøring af maskinen anvendes kun rene rengøringsmidler.
- Ved udpakning af maskinen fjernes plastfilmen og smides ud.
- Dette apparat er designet til *Nespresso* kaffekapsler som er tilgængelige gennem *Nespresso Club* og *Nespresso Boutiques*.
- Alle *Nespresso* apparater

gennemgår nøje kontrol. Der udføres driftssikkerhedstests under faktiske forhold af tilfældigt udvalgte enheder. Dette kan resultere i spor af tidligere brug.

- *Nespresso* forbeholder sig rettigheden til at ændre instruktionerne uden forudgående varsel.

Afkalkning

- *Nespresso* afkalkningsmiddel, når det anvendes korrekt, hjælper med at sikre den optimale drift af din maskine gennem hele dens levetid og sikrer at din kaffeoplevelse er så perfekt som på den første dag.
- Afkalk efter brugermanualens anbefalinger.

GEM DISSE INSTRUKTIONER Videregiv dem til enhver efterfølgende bruger. Denne instruktionsmanual er også tilgængelig som PDF på www.nespresso.com



⚠ Προσοχή: Όταν εμφανίζεται αυτό το σήμα, παρακαλούμε αναφερθείτε στα μέτρα ασφαλείας για να αποφευχθεί οποιαδήποτε ζημία και βλάβη.

ℹ Πληροφορίες: Όταν βλέπετε αυτό το σήμα, παρακαλούμε λάβετε υπόψη σας τη συμβουλή που δίνεται για την ορθή και ασφαλή χρήση της συσκευής σας.

⚠ Προσοχή: Τα μέτρα ασφαλείας αποτελούν μέρος της συσκευής. Διαβάστε τα προσεκτικά πριν χρησιμοποιήσετε τη νέα σας συσκευή για πρώτη φορά. Φυλάξτε τα σε μία θέση όπου μπορείτε να τα

βρείτε εύκολα και να αναφέρεστε σε αυτά στο μέλλον.

- Η συσκευή προορίζεται για την παρασκευή ροφημάτων σύμφωνα με τις συγκεκριμένες οδηγίες.
- Μην χρησιμοποιείτε τη συσκευή για άλλον σκοπό εκτός από αυτόν για τον οποίο προορίζεται.
- Η συσκευή αυτή έχει σχεδιαστεί μόνο για χρήση σε εσωτερικό χώρο και σε μη ακραίες συνθήκες θερμοκρασίας.
- Προστατέψτε τη συσκευή από την άμεση έκθεση σε ηλιακή ακτινοβολία, το συχνό πιτσίλισμα από νερό και την υγρασία.
- Η εν λόγω συσκευή προορίζεται να χρησιμοποιηθεί μόνο σε νοικοκυριά

ή για παρόμοιες εφαρμογές, όπως: στο χώρο της κουζίνας του προσωπικού σε καταστήματα, γραφεία ή άλλα εργασιακά περιβάλλοντα, από πελάτες σε ξενοδοχεία, μωτέλ και άλλα περιβάλλοντα διαμονής, σε περιβάλλον τύπου «bed and breakfast».

• Η συσκευή μπορεί να χρησιμοποιηθεί από παιδιά τουλάχιστον 8 ετών και άνω, εφόσον επιβλέπονται και τους έχουν δοθεί οδηγίες για την ασφαλή χρήση της συσκευής και συνειδητοποιούν πλήρως τους εμπλεκόμενους κινδύνους. Ο καθαρισμός και η συντήρηση δε θα γίνονται από παιδιά εκτός εάν είναι πάνω από 8 ετών και επιβλέπονται από ενήλικα.

- Φυλάξτε τη συσκευή και το καλώδιο της μακριά από παιδιά κάτω των 8 ετών.
- Η συσκευή μπορεί να χρησιμοποιηθεί από άτομα με μειωμένη φυσική, αισθητηριακή ή νοητική ικανότητα ή από άτομα που δεν διαθέτουν επαρκή γνώση ή εμπειρία, υπό τον όρο ότι επιβλέπονται ή έχουν λάβει οδηγίες για την ασφαλή χρήση της συσκευής και κατανοούν τους κινδύνους.
- Τα παιδιά δε θα χρησιμοποιούν τη συσκευή ως παιχνίδι.
- Ο κατασκευαστής δεν αποδέχεται καμία ευθύνη και η εγγύηση δε θα ισχύει σε καμία περίπτωση εμπορικής χρήσης, ακατάλληλου χειρισμού ή χρήσης της συσκευής, καθώς και

για οποιαδήποτε βλάβη προκληθεί από χρήση για άλλους σκοπούς, κακή λειτουργία, ερασιτεχνική επισκευή ή αδυναμία συμμόρφωσης με τις εν λόγω οδηγίες.

Αποφύγετε κινδύνους μοιραίου ηλεκτροσόκ και πυρκαγιάς.

- Σε περίπτωση εκτάκτου ανάγκης: βγάλτε αμέσως το φιν από την πρίζα παροχής ρεύματος.
- Συνδέετε τη συσκευή μόνο σε κατάλληλη, εύκολα προσβάσιμη, γειωμένη παροχή ρεύματος. Σιγουρευτείτε ότι η τάση της παροχής ρεύματος είναι η ίδια με την αναγραφόμενη στον πίνακα χαρακτηριστικών. Η χρήση ακατάλληλης σύνδεσης επισύρει ακύρωση της εγγύησης.

Η συσκευή θα πρέπει να συνδέεται με το ρεύμα μόνο μετά την εγκατάστασή της.

- Μην τραβάτε το καλώδιο πάνω από αιχμηρά άκρα, χρησιμοποιήστε κατάλληλο τρόπο συγκράτησης ή αφήστε το να κρέμεται ελεύθερα.
- Κρατήστε το καλώδιο μακριά από θερμότητα και υγρασία.
- Η πρίζα του καλώδιου ρεύματος ή η πρίζα έχει καταστραφεί, απαιτείται αντικατάσταση από τον κατασκευαστή, εξουσιοδοτημένο προσωπικό συντήρησης ή άλλο άτομο αντίστοιχης κατάρτισης, για την αποφυγή τυχόν κινδύνων.
- Μην θέσετε τη συσκευή σε λειτουργία αν το καλώδιο ή η πρίζα έχει καταστραφεί. Επιστρέψτε τη συσκευή στο Nespresso Club ή σε εξουσιοδοτημένο αντιπρόσωπο της Nespresso.
- Εάν απαιτείται καλώδιο επέκτασης, χρησιμοποιήστε μόνο γειωμένο καλώδιο με διατομή αγωγού τουλάχιστον 1.5 mm² ή που να ανταποκρίνεται στο παρεχόμενο ρεύμα.
- Για την αποφυγή επικίνδυνης βλάβης, μην τοποθετείτε ποτέ τη συσκευή πάνω ή δίπλα σε επιφάνειες με θερμότητα, όπως θερμαντικά σώματα, εστίες κουζίνας, καυστήρες γκαζιού, ακάλυπτη φλόγα, ή παρόμοιες πηγές.
- Πάντα ακουμπάτε τη συσκευή πάνω σε μία οριζόντια, σταθερή κι ομαλή επιφάνεια. Η επιφάνεια θα πρέπει

- να είναι ανθεκτική σε θερμότητα και υγρά, όπως νερό, καφέ, καθαριστικό καθαλατώσεων ή παρόμοια.
- Αποσυνδέετε τη συσκευή από την παροχή ρεύματος, όταν δεν την χρησιμοποιείτε για μεγάλα διαστήματα. Όταν αποσυνδέετε τη συσκευή τραβήξτε το φικ και όχι το ίδιο το καλώδιο, για να μην προκαλέσετε ζημιά στο καλώδιο.
- Πριν τον καθαρισμό ή τη συσκευασία, βγάλτε το φικ από την πρίζα κι αφήστε τη συσκευή να κρυώσει.
- Για να αποσυνδέσετε τη συσκευή, σταματήστε ό,τι ετοιμάζετε, κι έπειτα βγάλτε το φικ από την πρίζα παροχής ρεύματος.

- Ποτέ μη πιάνετε το καλώδιο με βρεγμένα χέρια.
- Ποτέ μη μυθίζετε τη συσκευή ή μέρος αυτής σε νερό ή άλλο υγρό.
- Ποτέ μη τοποθετείτε τη συσκευή ή μέρος αυτής σε πλυντήριο πιάτων.
- Ο συνδυασμός ηλεκτρισμού και νερού είναι επικίνδυνος και μπορεί να προκαλέσει μοιραία ηλεκτροπληξία.
- Μην ανοίγετε τη συσκευή. Η τάση του ρεύματος στο εσωτερικό είναι επικίνδυνη!
- Μην τοποθετείτε τίποτα στα ανοίγματα της συσκευής. Εάν το κάνετε, μπορεί να προκαλέσετε φωτιά ή ηλεκτροσόκ!
- Η χρήση εξαρτημάτων που δε συνίσταται από τον κατασκευαστή

μπορεί να οδηγήσει σε φωτιά, ηλεκτροσόκ ή τραυματισμό.

Αποφεύγοντας πιθανή βλάβη κατά τη λειτουργία της συσκευής.

- Ποτέ μην αφήνετε τη συσκευή χωρίς επίβλεψη όταν είναι σε λειτουργία.
- Μη χρησιμοποιείτε τη συσκευή στις περιπτώσεις που είναι κατεστραμμένη, έχει πέσει ή δε λειτουργεί τέλεια. Βγάλτε αμέσως το φικ από την πρίζα παροχής ρεύματος. Επικοινωνήστε με το Nespresso Club ή εξουσιοδοτημένο εκπρόσωπο της Nespresso για έλεγχο, επισκευή ή ρύθμιση της συσκευής.
- Μία κατεστραμμένη συσκευή μπορεί να προκαλέσει ηλεκτροσόκ, εγκαύματα και φωτιά.
- Πάντα κλείνετε το μοχλό μέχρι το τέλος της διαδρομής του, και ποτέ μην τον σηκώνετε, ενώ η συσκευή είναι σε λειτουργία. Μπορεί να προκληθεί έγκαυμα.
- Μη βάζετε τα δάχτυλά σας κάτω από το στόμιο εκκροής καφέ, κίνδυνος εγκαύματος.
- Μη βάζετε τα δάχτυλά σας στο τμήμα καψουλών ή στον αγωγό καψουλών. Κίνδυνος τραυματισμού!
- Το νερό μπορεί να ρέει γύρω από την κάψουλα, όταν αυτή δεν έχει διατρυθεί από τις λεπίδες, προκαλώντας βλάβη στη συσκευή.
- Μη χρησιμοποιείτε μία κάψουλα που έχει ήδη χρησιμοποιηθεί, καταστραφεί ή

παραμορφωθεί.

- Εάν μία κάψουλα έχει μπλοκάρει μέσα στο τμήμα καψουλών, σβήστε τη μηχανή και βγάλτε τη από την πρίζα, πριν προβείτε σε οποιαδήποτε ενέργεια. Καλέστε το Nespresso Club ή εξουσιοδοτημένο εκπρόσωπο της Nespresso.
- Γεμίστε το δοχείο νερού με φρέσκο πόσιμο νερό.
- Αδειάζετε το δοχείο νερού, όταν η συσκευή δεν πρόκειται να χρησιμοποιηθεί για μεγάλο διάστημα (διακοπές, κ.λπ.).
- Αντικαταστήστε το νερό στο δοχείο νερού, εάν η συσκευή δεν έχει λειτουργήσει για ένα σαββατοκύριακο ή παρόμοιο χρονικό διάστημα.
- Μη χρησιμοποιείτε

τη συσκευή χωρίς το δίσκο και το πλέγμα αποστράγγισης για να αποφευχθεί η διαρροή υγρών σε γειτονικές επιφάνειες.

- Μη χρησιμοποιείτε κανένα δυνατό καθαριστικό προϊόν ή διάλυμα καθαρισμού. Χρησιμοποιήστε ένα βρεγμένο πανί και μαλακό καθαριστικό προϊόν για να καθαρίσετε τις επιφάνειες της μηχανής.
- Για να καθαρίσετε τη συσκευή, χρησιμοποιήστε μόνο καθαρά εργαλεία καθαρισμού.
- Όταν αποσυσκευάζετε τη μηχανή, αφαιρέστε την πλαστική μεμβράνη και πετάξτε τη.
- Η συσκευή έχει σχεδιαστεί για να χρησιμοποιεί κάψουλες

καφέ Nespresso που διατίθενται αποκλειστικά από το Nespresso Club τον εξουσιοδοτημένο εκπρόσωπο της Nespresso.

- Όλες οι συσκευές Nespresso υποβάλλονται σε αυστηρούς ελέγχους. Πραγματοποιούνται τεστ αξιοπιστίας υπό συνθήκες πρακτικής χρήσης κατά τυχαία διαστήματα σε επιλεγμένες μονάδες. Για το λόγο αυτό, η μηχανή σας μπορεί να έχει ίχνη προηγούμενης χρήσης.
- Η Nespresso διατηρεί το δικαίωμα να αλλάξει τις οδηγίες χωρίς πρότερη ειδοποίηση.

Αφαίρεση καθαλατώσεων

- Το διάλυμα καθαρισμού καθαλατώσεων της

Nespresso, όταν χρησιμοποιείται σωστά, βοηθά στο να διασφαλιστεί η σωστή λειτουργία της μηχανής σας καθόλη τη διάρκεια ζωής της και η εμπειρία καφέ που έχετε να είναι τόσο τέλεια όσο την πρώτη ημέρα που δοκιμάσατε τον καφέ.

- Πραγματοποιήστε την αφαίρεση καθαλατώσεων όπως αναφέρεται στο εγχειρίδιο χρήστη.

ΦΥΛΑΞΤΕ ΑΥΤΕΣ ΤΙΣ ΟΔΗΓΙΕΣ
Δώστε τις στον επόμενο χρήστη.
Οι εν λόγω «οδηγίες χρήσης» διατίθενται και σε μορφή αρχείου PDF στη διεύθυνση www.nespresso.com

DK

Maskinoversigt / Επισκόπηση μηχανής

GR

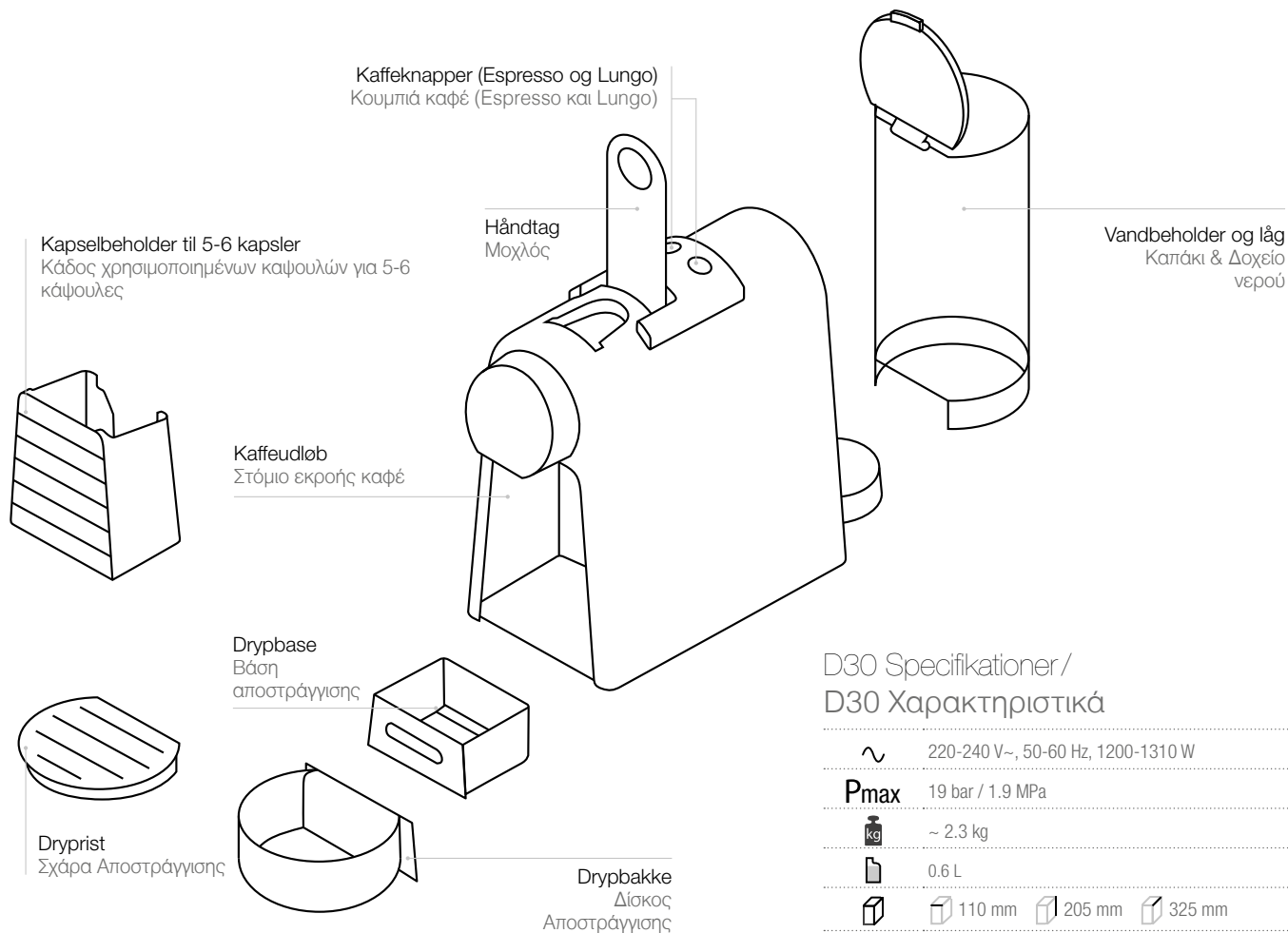
D30 Specifikationer /
D30 Χαρακτηριστικά

~ 220-240 V~, 50-60 Hz, 1200-1310 W

P_{max} 19 bar / 1.9 MPa

 ~ 2.3 kg

 0.6 L

  110 mm  205 mm  325 mm

⚠ ADVARSEL: Læs først sikkerhedsanvisningerne for at undgå risiko for livsfarlige stød og brand.

⚠ ΠΡΟΣΟΧΗ: καταρχήν διαβάστε τα μέτρα ασφάλειας για την αποφυγή κινδύνων μοιραίας ηλεκτροπληξίας και πυρκαγιάς.

i Fabrikindsstillinger: Espresso kop: 40 ml Lungo kop: 110 ml, Automatisk slukfunktion: 9 min.
Εργοστασιακές ρυθμίσεις: Espresso: 40 ml, Lungo: 110 ml, Λειτουργία αυτόματης απενεργοποίησης: 9 λεπτά.

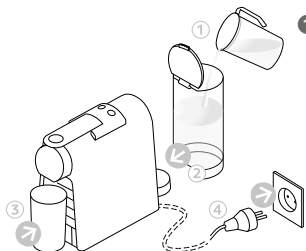

1 Rengør vandbeholderen, inden den fyldes med drikkevand. Placer en beholder (min. 1 L) under kaffeudløbet. Tilslut strømmen.

Ξεπλύνετε το δοχείο νερού πριν το γεμίσετε με πόσιμο νερό. Τοποθετήστε ένα δοχείο (κατ' ελάχιστο 1 L) κάτω από το στόμιο εκροής καφέ. Βάλτε τη μηχανή στην πρίζα.



2 TÆND maskinen ved enten at trykke på Espresso- eller Lungo-knappen.

- Blinkende lys: opvarmning (25 sekunder)
- Vedvarende lys: klar

Πατήστε το κουμπί Espresso ή Lungo για να ενεργοποιήσετε τη μηχανή.

- Φως που αναβοσβήνει: προθέρμανση (25 δευτερόλεπτα)
- Σταθερό φως: μηχανή έτοιμη για λειτουργία

3 Tryk på Lungo-knappen for at skylle maskinen igennem. Gentag 3 gange.

Πατήστε το κουμπί Lungo για να ξεπλυθεί η μηχανή.
Επανάλαβετε 3 φορές.

4 Maskinen slukkes inden automatisk slukfunktion ved at trykke på både Espresso- og Lungo-knappen samtidig.

Για να σβήσετε τη μηχανή πριν περάσει αυτόματα λειτουργία αυτόματης απενεργοποίησης, πατήστε ταυτόχρονα τα κουμπί Espresso και Lungo.

Kaffebrygning/Παρασκευή καφέ

1 TÆND maskinen ved enten at trykke på Espresso- eller Lungo-knappen.

- Blinkende lys: opvarmning (25 sekunder)
- Vedvarende lys: klar

Πατήστε το κουμπί Espresso ή Lungo για να ενεργοποιήσετε τη μηχανή.

- Φως που αναβοσβήνει: προθέρμανση (25 δευτερόλεπτα)
- Σταθερό φως: μηχανή έτοιμη για λειτουργία

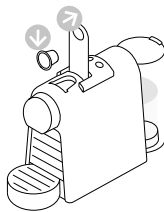

2 Løft håndtaget helt op, og indsæt kapslen.

Ανασηκώστε τελείως το μοχλό και εισάγετε την κάψουλα.

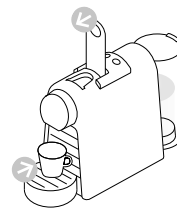

3 Luk håndtaget ned, og sæt en kop under kaffeudløbet.

Κλείστε το μοχλό και τοποθετήστε μία κύπα κάτω από το στόμιο εκροής του καφέ.

⚠ Løft aldrig håndtaget under brygning, og se sikkerhedsanvisningerne for at undgå mulige skader i forbindelse med betjening af apparatet.

⚠ Μη σηκώνετε το μοχλό όταν η μηχανή είναι σε λειτουργία και αναφερθείτε στα μέτρα ασφάλειας για την αποφυγή πιθανού κινδύνου κατά τη λειτουργία της συσκευής.

i **Under opvarmning** kan du trykke på en af kaffeknapperne, når de blinker. Kaffen flyder derefter automatisk, når maskinen er klar.

Κατά τη διάρκεια της προθέρμανσης, μπορείτε να πατήσετε όποιο από τα δύο κουμπιά καφέ όταν τα φώτα αναβοσβήνουν. Ο καφές θα αρχίσει να ρέει αυτόματα όταν η μηχανή είναι έτοιμη.



4 Tryk på Espresso-knappen (40 ml) eller Lungo-knappen (110 ml) for at starte maskinen. Brygningen stopper automatisk. Tryk én gang mere for at stoppe kaffestrømmen eller fyld mere i koppen.

Πατήστε το κουμπί Espresso (40 ml) ή Lungo (110 ml) για να ξεκινήσει η διαδικασία. Η παρασκευή θα σταματήσει αυτόματα. Για να σταματήσετε την εκροή του καφέ ή για να απογεμίσετε τον καφέ σας, πατήστε ξανά.

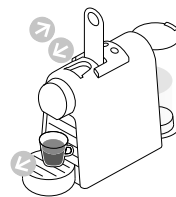

5 Fjern koppen. Løft og luk håndtaget for at skyde kapsler ud i beholderen til brugte kapsler.

Απομακρύνετε την κόππα. Ανασηκώστε και ξανακλείστε το μοχλό για να εξαχθεί η κάψουλα μέσα στον κάδο χρησιμοποιημένων καψουλών.

Programmering af vandmængde / Προγραμματισμός όγκου νερού

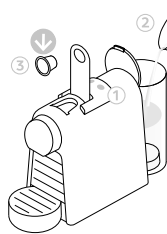

1 Tænd for maskinen, og vent til den er klar (vedvarende lys). Fyld vandbeholderen med drikkevand, og indsæt kapslen.

Ανάψτε τη μηχανή και περιμένετε μέχρι να είναι έτοιμη (φώτα ανάβουν σταθερά). Γεμίστε το δοχείο νερού με πόσιμο νερό και εισάγετε την κάψουλα.

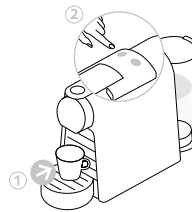

2 Placer en kop under kaffeudløbet. Tryk på Espresso- eller Lungo-knappen, og hold den nede. Slip knappen, når du har fået den ønskede mængde.

LED-lampen blinker hurtigt 3 gange for at bekræfte ny indstilling. Vandmængden er nu gemt.

Τοποθετήστε μια κόππα κάτω από το στόμιο εκροής. Πατήστε και κρατήστε πατημένο το κουμπί Espresso ή Lungo. Αφήστε το κουμπί όταν η επιθυμητή δόση έχει παραχθεί. Τα φώτα θα αναβοσβήσουν γρήγορα 3 φορές για επιβεβαίωση. Το επίπεδο του όγκου νερού έχει τώρα αποθηκευτεί.

Energibesparende program / Εξοικονόμηση ενέργειας

DK

GR



Denne maskine er udstyret med en energibesparende funktion.
Η μηχανή είναι εξοπλισμένη με λειτουργία εξοικονόμησης ενέργειας.



Maskinen slukker automatisk efter 9 minutter.
Η μηχανή θα μπει σε λειτουργία αυτόματης απενεργοποίησης μετά από 9 λεπτά.

Sådan ændres denne indstilling: **Για να αλλάξετε αυτή τη ρύθμιση:**

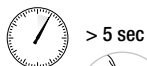

> 5 sec

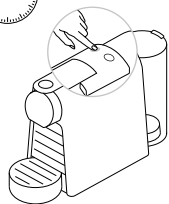

- 1 **Tryk på Espresso-knappen**, og hold den inde i 5 sekunder, mens maskinen er slukket. Espresso-knappen blinker for at angive den nuværende indstilling.

Με τη μηχανή

σβησμένη, πατήστε και κρατήστε πατημένο το κουμπί Espresso για 5 δευτερόλεπτα. Το κουμπί Espresso θα αναβοσβήσει για να δείξει την τρέχουσα ρύθμιση.

- 2 **Tryk på Espresso-knappen** for at ændre denne indstilling: Én gang for Automatisk slukfunktion efter 30 minutter. Én gang mere for Automatisk slukfunktion efter 9 minutter.

- ☉ 1x Enkelt blink: efter 9 min.
- ☉ 2x Dobbelt blink: efter 30 min.

Για να αλλάξετε τη ρύθμιση αυτή πατήστε το κουμπί Espresso:

Mia φορά για τη λειτουργία αυτόματης απενεργοποίησης μετά από 30 λεπτά. Mia ακόμα φορά για τη λειτουργία αυτόματης απενεργοποίησης μετά από 9 λεπτά.

- ☉ 1x Μια φορά: 9 λεπτά
- ☉ 2x Δύο φορές: 30 λεπτά



> 5 sec

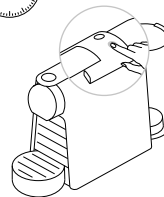

- 3 **Tryk på Lungo-knappen** i 5 sekunder for at forlade det energibesparende program.

Για να βγείτε από τη λειτουργία εξοικονόμησης ενέργειας πατήστε το κουμπί Lungo για 5 δευτερόλεπτα.

Nulstil til fabriksindstillinger / Επαναφορά εργοστασιακών ρυθμίσεων



Fabriksindstillinger: Espresso kop: 40 ml Lungo kop: 110 ml; Automatisk slukfunktion: 9 min.

Εργοστασιακές ρυθμίσεις: Espresso: 40 ml, Lungo: 110 ml, Λειτουργία αυτόματης απενεργοποίησης: 9 λεπτά.

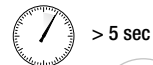

> 5 sec



- 1 **Tryk på Lungo-knappen**, og hold den nede i 5 sekunder, mens maskinen er slukket.

Με τη μηχανή σβησμένη,

πατήστε και κρατήστε πατημένο το κουμπί Lungo για 5 δευτερόλεπτα.

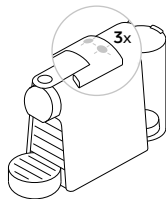

- 2 **LED-lamperne** blinker hurtigt 3 gange for at bekræfte, at maskinen er nulstillet til fabriksindstillingerne.

Τα φώτα αναβοσβήνουν

γρήγορα 3 φορές για να επιβεβαιώσουν ότι η μηχανή έχει επανέλθει στις εργοστασιακές ρυθμίσεις.

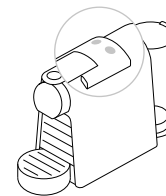

- 3 **LED-lamperne** vil derefter fortsætte med at blinke normalt ved opvarmning, til maskinen er klar. Fast lys: klar.

Έπειτα, τα φώτα θα αναβοσβήνουν κανονικά κατά την προθέρμανση μέχρι να είναι έτοιμη η μηχανή. Σταθερό φως: η μηχανή είναι έτοιμη.

- ⚠ **Risiko for livsfarligt elektrisk stød og brand.** Nedsænk aldrig apparatet eller dele af det i vand./Husk at tage maskinens stik ud af kontakten, inden rengøring./Brug ikke stærke rengøringsmidler eller opløsningsmidler./Brug ikke skarpe genstande, børster eller skrappe slibemidler./Tåler ikke opvaskemaskine.
- ⚠ **Κινδύνος μοιραίου ηλεκτροσόκ και πυρκαγιάς.** Ποτέ μη βυθίζετε τη συσκευή ή μέρος αυτής σε νερό./Σιγουρευτείτε ότι έχετε βγάλει τη μηχανή από την πρίζα πριν τον καθαρισμό./Μη χρησιμοποιείτε κανένα δυνατό καθαριστικό προϊόν ή διάλυμα καθαρισμού./Μη χρησιμοποιήτε αιχμηρά αντικείμενα, βούρτσες ή τραχιά λειαντικά μέσα./Μην τοποθετείτε σε πλυντήριο πιάτων.

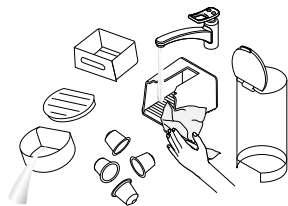

1 **Tøm drypbakken**, drypbasen og kapselbeholderen hver dag. Fjern også vandbeholderen og dens låg, og rengør dem med et lugtfrit rengøringsmiddel, og skyl med varmt vand.

Αδειάζετε το δίσκο αποστράγγισης, τη βάση αποστράγγισης και το δοχείο χρησιμοποιημένων καψουλών κάθε μέρα. Επίσης αφαιρέστε το δοχείο νερού και το καπάκι του, καθαρίστε τα με υγρό πιάτων και ξεπλύνετε με χλιαρό/ζεστό νερό.

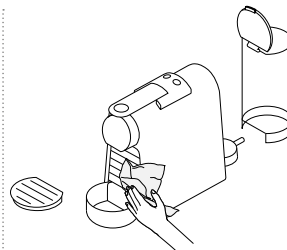

2 **Tør med et rent** og frisk viskestykke, klud eller papir og saml alle dele igen. Rengør kaffeudløbet og maskinens inderside regelmæssigt med en fugtig klud.

Στεγνώστε με μία καθαρή, στεγνή πετσέτα ή ύφασμα που δεν χαράσει και επανασυναρμολογήστε όλα τα μέρη. Καθαρίζετε τακτικά το στόμιο εκροής καφέ με βρεγμένο πανί.

Afkalkning / Αφαίρεση καθαλατώσεων

- ⚠ **Afkalkningsopløsningen kan være skadelig.** Undgå kontakt med øjne, hud og overflader. Følgende tabel viser den krævede afkalkningshyppighed for at opnå bedst mulig ydelse af maskinen baseret på vandets hårdhed. Hvis du har yderligere spørgsmål omkring afkalkning, bedes du kontakte *Nespresso Club*.
- ⚠ **Το διάλυμα αφαίρεσης καθαλατώσεων μπορεί να είναι επιβλαβές.** Αποφύγετε την επαφή με τα μάτια, το δέρμα και τις επιφάνειες. Ο ακόλουθος πίνακας παρουσιάζει τη συχνότητα αφαίρεσης των καθαλατώσεων που απαιτείται για τη βέλτιστη λειτουργία της μηχανής σας, σύμφωνα με τη σκληρότητα του νερού. Για οποιοσδήποτε πρόσθετες πληροφορίες επιθυμείτε σχετικά με την αφαίρεση των καθαλατώσεων, παρακαλούμε επικοινωνήστε με το *Nespresso Club*.

i Varighed ca. 15 minutter.
Διάρκεια περίπου 15 λεπτά.

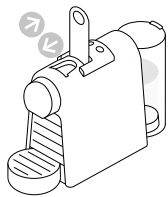

- 1** **Løft og luk** håndtaget for at skyde kapsler ud i beholderen til brugte kapsler.

Αφαιρέστε την κάψουλα και κλείστε το μοχλό.

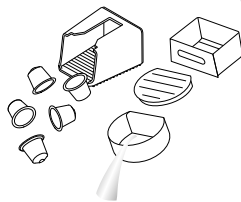

- 2** **Tøm drypbakken, drypbasen og beholderen** til brugte kapsler.

Αδειάστε το δίσκο αποστράγγισης, τη βάση αποστράγγισης και το κάδο χρησιμοποιημένων καψουλών.



- 3** **Hæld** 1 pose flydende afkalkningsmiddel i vandbeholderen. Fyld vandbeholderen med drikkevand op til 0.6 L-niveauet.

Προσθέστε 1 υγρό καθαρισμό Nespresso μέσα στο δοχείο νερού. Γεμίστε το δοχείο νερού με 0.6 L νερό.

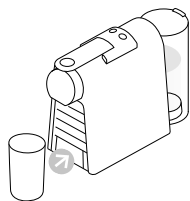

- 4** **Placer** en beholder (min. indhold 1 L) under kaffeudløbet.

Τοποθετήστε ένα δοχείο (κατ' ελάχιστο 1 L) κάτω από το στόμιο εκροής καφέ.

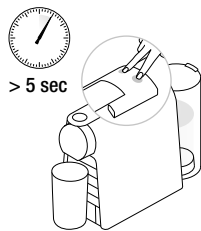

- 5** **Mens maskinen er TÆNDT**, kommer du ind i afkalkningsprogrammet ved at trykke på både Espresso- og Lungo-knappen i 5 sekunder.

Για να μπει σε λειτουργία καθαρισμού καθαλατώσεων, όταν η μηχανή είναι αναμένη, πατήστε και τα δύο κουμπιά Espresso και Lungo για 5 δευτερόλεπτα.



- 6** **Begge LED-lamper blinker.**

Και τα δύο φώτα LED αναβοσβήνουν.



- 7** **Tryk** på Lungo-knappen, og vent, indtil vandbeholderen er tom.

Πατήστε το κουμπί Lungo και περιμένετε μέχρι να αδειάσει το δοχείο νερού.

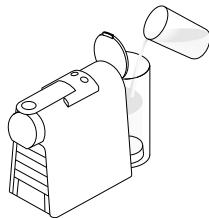

- 8** **Fyld** den brugte afkalkningsopløsning, som er opsamlet i beholderen, tilbage i vandbeholderen, og gentag trin 4 og 7.

Ξαναγεμίστε το δοχείο νερού με το χρησιμοποιημένο διάλυμα καθαριστικού που έχει συγκεντρωθεί στο δοχείο και επαναλάβετε τα βήματα 4 και 7.



- 9** **Tøm og skyl** vandbeholderen. Fyld den med drikkevand.

Αδειάστε και ξεπλύνετε το δοχείο νερού. Γεμίστε το με πόσιμο νερό.

10 Når du er klar, gentager du trin 4 og 7 for at rengøre maskinen. Gentag to gange.

Όταν είναι έτοιμη, επαναλάβετε τα βήματα 4 και 7 για να ξεπλύνετε τώρα τη μηχανή.

11 Du kommer ind i afkalkningsprogrammet ved at trykke på både Espresso- og Lungo-knappen i 5 sekunder.

Για να βγείτε από τη λειτουργία καθαρισμού καθαλατώσεων, πατήστε και τα δύο κουμπιά Espresso και Lungo για 5 δευτερόλεπτα.



12 Tøm drypbasen.

Αδειάστε τη βάση αποστράγγισης.

Vandets hårdhed: / Σκληρότητα νερού:

	fH	dH	CaCO ₃	Afkalkning efter: / Αφαίρεση αλάτων μετά από:
H (HØJ) / H (υψηλή)	36	20	360 mg/l	 (40 ml) 300
M (MEDIUM) / M (μέτρια)	18	10	180 mg/l	600
L (LAV) / L (χαμηλή)	0	0	0mg/l	1200

fH Fransk bedømmelse / Γαλλική κλίμακα

dH Tysk bedømmelse / Γερμανική κλίμακα

CaCO₃ Kalciumkarbonat / Ανθρακικό ασβέστιο

Tømning af systemet inden en inaktiv periode og for beskyttelse mod frost eller inden en reparation /

Αδειάζοντας το σύστημα όταν προβλέπεται μεγάλο διάστημα αχρησίας, προστασία από τον παγετό ή πριν από μία επισκευή

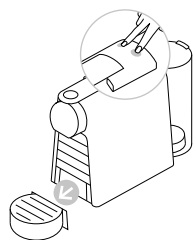

1 Du kommer ind i tømningsprogrammet ved at trykke på både Espresso- og Lungo-knappen for at slukke for maskinen.

Για να μπείτε σε λειτουργία αδειάσματος, πατήστε και τα δύο κουμπιά Espresso και Lungo για να σβήσετε τη μηχανή.

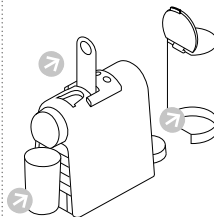

2 Fjern vandbeholder, og åbn håndtaget. Placer en beholder under kaffeudløbet.

Αφαιρέστε το δοχείο νερού κι ανοίξτε το μοχλό. Τοποθετήστε ένα δοχείο κάτω από το στόμιο εκροής.

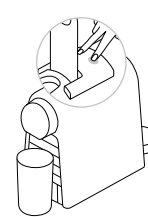

3 Tryk på både Espresso- og Lungo-knappen i 5 sekunder. Begge LED-lamper blinker skiftevis.

Πατήστε και τα δύο κουμπιά Espresso και Lungo για 5 δευτερόλεπτα. Και τα δύο φώτα αναβοσβήνουν εναλλάξ.

4 Tømningen går i gang.

Maskinen slukker automatisk, når den er færdig.

H διαδικασία αδειάσματος ξεκινά.

H μηχανή σβήνει αυτόματα όταν θα τελειώσει διαδικασία.

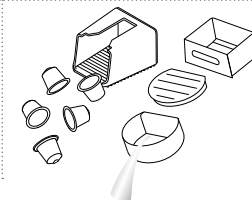

5 Luk håndtaget.

Tøm og rengør beholderen til brugte kapsler, drypbakken og drypbasen.

Κλείστε το μοχλό.

Αδειάστε και καθαρίστε τον κάδο χρησιμοποιημένων καψουλών, το δίσκο αποστράγγισης και τη βάση αποστράγγισης.

Ingen lysindikation.	- Kontroller strømforsyning: stik, spænding og sikring . I tilfælde af problemer, ring til <i>Nespresso Club</i> .
Ingen kaffe, ingen vand.	- Ibrugtagning: Fyldvandbeholderen med varmt vand (maks. 55 °C), og lad det løbe gennem maskinen i henhold til specifikationerne på side 41. - Vandbeholderen er tom. Fyld vandbeholderen. - Afkalk om nødvendigt, se afsnit om Afkalkning.
Kaffen løber meget langsomt ud.	- Strømmens hastighed afhænger af kaffevariant. - Afkalk om nødvendigt, se afsnit om Afkalkning.
Kaffen er ikke varm nok.	- Forvarm kop. - Afkalk om nødvendigt.
Kapselområdet lækker (vand i kapselbeholder).	- Placer kapsel korrekt. Hvis der er lækage, ring til <i>Nespresso Club</i> .
Uregelmæssigt blink.	- Send anmodning om reparation, eller ring til <i>Nespresso Club</i> .
Ingen kaffe, der kommer kun vand ud (på trods af indsat kapsel).	- I tilfælde af problemer, ring til <i>Nespresso Club</i> .

Καμία φωτεινή ένδειξη.	- Ελέγξτε το καλώδιο, το φις, την τάση και την πρίζα. Σε περίπτωση προβλήματος, καλέστε το <i>Nespresso Club</i> .
Δεν βγαίνει καφές, ούτε νερό.	- Πρώτη χρήση: ξεπλύνετε τη μηχανή με ζεστό νερό έως 55°C, ακολουθώντας τις οδηγίες στη σελίδα 41. - Το δοχείο νερού είναι άδειο. Γεμίστε το δοχείο νερού. - Αν χρειαστεί , καθαρίστε τα άλατα. Βλ. ενότητα Αφαίρεση καθυατώσεων.
Ο καφές πέφτει πολύ αργά.	- Η ταχύτητα της ροής εξαρτάται από την ποικιλία του καφέ. - Αν χρειαστεί , καθαρίστε τα άλατα. Βλ. ενότητα Αφαίρεση καθυατώσεων.
Ο καφές δεν είναι αρκετά ζεστός.	- Προθερμάνετε το φλυτζάνι. - Αν χρειαστεί , καθαρίστε τα άλατα. Βλ. ενότητα Αφαίρεση καθυατώσεων.
Η θήκη της κάψουλας παρουσιάζει διαρροή (βγαίνει νερό στο δοχείο καψουλών).	- Τοποθετήστε την κάψουλα σωστά. Αν η διαρροή συνεχιστεί, καλέστε το <i>Nespresso Club</i> .
Τα πλήκτρα αναβοσβήνουν ακανόνιστα.	- Στείλτε τη συσκευή για επισκευή ή καλέστε το <i>Nespresso Club</i> .
Δεν τρέχει καφές, μόνο νερό (παρόλο που έχει τοποθετηθεί κάψουλα).	- Σε περίπτωση προβλημάτων, καλέστε το <i>Nespresso Club</i> .

Bortskaffelse og miljøbeskyttelse / Διάθεση απορριμάτων και προστασία του περιβάλλοντος

Δette apparat overholder EU Direktiv 2012/19/EC Emballage og apparat indeholder materialer, der kan genbruges. Dit apparat indeholder værdifulde materialer, der kan genbruges. Sortering af affaldsprodukter i forskellige typer, gør genbrug af værdifulde råvarer nemmere. Aflever apparatet på en genbrugsplads. Du kan finde oplysninger om bortskaffelse hos dine lokale myndigheder.
Se mere om *Nespresso's* strategi for bæredygtighed på www.nespresso.com/positive

Η συσκευή αυτή είναι σύμφωνη με την Οδηγία ΕΕ 2012/19/ΕC Τα υλικά συσκευασίας και η συσκευή περιέχουν ανακυκλώσιμα υλικά. Η συσκευή σας περιέχει πολύτιμα υλικά τα οποία μπορούν να επαναχρησιμοποιηθούν ή να ανακυκλωθούν. Ο διαχωρισμός των εναπομεινάντων απορριμμάτων σε διαφορετικές κατηγορίες διευκολύνει την ανακύκλωση πολύτιμων πρώτων υλών. Αφήστε τη συσκευή σας σε ένα σημείο συλλογής. Πληροφορίες σχετικά με τη διάθεση απορριμμάτων μπορείτε να έχετε από τις τοπικές αρχές. Για παραπάνω πληροφορίες σχετικά με τις δεσμεύσεις της *Nespresso* για τη διατηρησιμότητα επισκευθείτε το: www.nespresso.com

Begrænset garanti/Περιορισμένη εγγύηση

Nespresso garantien dækker materiale- og produktionsfejl på dette produkt i 5 år efter købsdatoen. Garantiperioden begynder på købstidspunktet, og *Nespresso* kræver fremvisning af den originale kvittering for at vise sig om datoen. I garantiperioden vil *Nespresso* efter eget skøn enten reparere eller udskifte defekte produkter. Garantien dækker kun udskiftningsprodukter eller reparerede dele i den resterende del af den oprindelige garantiperiode eller seks måneder, afhængigt af hvad der er længst.

Denne begrænsede garanti dækker ikke fejl i forbindelse med forsømmelse, uheld, misbrug eller andre årsager, der ligger uden for *Nespresso*'s rimelige kontrol, herunder men ikke begrænset til: normalt slid, forsømmelse eller manglende efterlevelse af produktvejledningen, forkert eller utilstrækkelig vedligeholdelse, kalkaflejring eller afkalkning, tilslutning til forkert strømforsyning, uautoriserede ændringer eller reparationer af produktet, brug til kommercielle formål, brand, lynnedslag, oversvømmelse eller andre udefra kommende årsager. Denne garanti er kun gyldig i det land hvor købet er foretaget eller i lande hvor *Nespresso* sælger eller servicerer den samme model med identiske tekniske specifikationer. Garantiservice uden for købslandet er begrænset til de betingelser og vilkår, der gælder i det land, hvor servicen udføres. Hvor omkostningerne til reparation eller udskiftning af dele ikke er dækket af denne garanti, oplyser *Nespresso* ejeren herom, og omkostningerne betales af ejeren. Denne begrænsede garanti udgør hele *Nespresso*'s ansvar uanset årsagen. Bortset fra hvad der gælder i lovgivningen, udelukker, begrænser eller ændrer betingelserne i denne begrænsede garanti ikke rettighederne i gældende lovgivning i forbindelse med salg af dette produkt, men udgør et tillæg til disse rettigheder. Hvis du mener, dit produkt er defekt, bedes du kontakte *Nespresso* for oplysninger om, hvordan du skal forholde dig i forbindelse med en reparation. Se kontaktoplysninger på vores hjemmeside www.nespresso.com

H *Nespresso* εγγυάται το συγκεκριμένο προϊόν έναντι αστοχίας υλικών και εργασίας για μία περίοδο 2 ετών. Η περίοδος ισχύος της εγγύησης ξεκινά κατά την ημερομηνία αγοράς και η *Nespresso* απαιτεί την επίδειξη της πρωτότυπης απόδειξης αγοράς για την επιβεβαίωση της ημερομηνίας. Κατά τη διάρκεια της περιόδου εγγύησης, η *Nespresso* θα επισκευάσει ή θα αντικαταστήσει, κατά την κρίση της, οποιοδήποτε ελαττωματικό προϊόν. Τα αντικατασταθέντα προϊόντα ή τα επισκευασμένα μέρη καλύπτονται με εγγύηση, η οποία θα έχει διάρκεια τον χρόνο που απομένει από την αρχική εγγύηση ή έξι μήνες, όποιο διάστημα είναι μεγαλύτερο. Η παρούσα περιορισμένη εγγύηση δεν ισχύει για οποιοδήποτε ελάττωμα είναι αποτέλεσμα αμέλειας, ατυχήματος, κακής χρήσης ή οποιοδήποτε άλλο λόγο ή αιτία εκτός του εύλογου ελέγχου της *Nespresso*, συμπεριλαμβανομένων, ενδεικτικά και όχι περιοριστικά: της κανονικής φθοράς, της αμέλειας ή αδυναμίας συμμόρφωσης προς τις οδηγίες χρήσης του προϊόντος, της ακατάλληλης ή πλημμελούς συντήρησης, της ύπαρξης καθυστερήσεων ή του καθαρισμού/καθαρισμάτων, της σύνδεσης σε ακατάλληλη παροχή ρεύματος, της μη εξουσιοδοτημένης τροποποίησης ή επισκευής του προϊόντος, της χρήσης για εμπορικούς σκοπούς, των περιπτώσεων πυρκαγιάς, κεραυνού, πλημμύρας ή άλλων εξωγενών αιτιών. Αυτή η εγγύηση ισχύει μόνο στη χώρα αγοράς ή σε άλλες χώρες όπου η *Nespresso* πουλάει ή επισκευάζει το ίδιο μοντέλο με πανομοιότυπες τεχνικές προδιαγραφές. Η επισκευή υπό εγγύηση εκτός της χώρας αγοράς περιορίζεται στους όρους και τις συνθήκες της αντίστοιχης εγγύησης στη χώρα επισκευής. Στις περιπτώσεις όπου το κόστος επισκευής ή εγγύησης δεν καλύπτεται από την παρούσα εγγύηση, η *Nespresso* θα ενημερώσει σχετικά τον ιδιοκτήτη και το κόστος θα χρεωθεί στον ιδιοκτήτη. Η παρούσα περιορισμένη εγγύηση συνιστά την πλήρη ευθύνη της *Nespresso*, όποια κι είναι η αιτία. Εκτός από το βαθμό που επιτρέπεται από την ισχύουσα νομοθεσία, οι όροι της παρούσας περιορισμένης εγγύησης δεν αποκλείουν, περιορίζουν ή τροποποιούν, αλλά ισχύουν επιπρόσθετα στα επιβεβλημένα νόμιμα δικαιώματα που αφορούν την πώληση του προϊόντος σε εσάς. Εάν πιστεύετε ότι το προϊόν σας είναι ελαττωματικό, επικοινωνήστε με τη *Nespresso* για οδηγίες στον τρόπο με τον οποίο θα προχωρήσετε σε επισκευή. Παρακαλούμε επισκεφτείτε το website μας στη διεύθυνση www.nespresso.com για στοιχεία επικοινωνίας.

Κontakt *Nespresso* Club/Επικοινωνία με το *Nespresso* Club

Da vi ikke har forudset enhver brug af dit apparat, kan du, hvis du har brug for yderligere oplysninger i forbindelse med problemer, eller du bare ønsker vejledning, ringe til *Nespresso* Club eller din autoriserede *Nespresso*-repræsentant. Kontaktoplysninger til din *Nespresso* Club eller din autoriserede *Nespresso*-repræsentant findes i folderen «Velkommen til *Nespresso*» i den medfølgende æske eller på nespresso.com

Επειδή μπορεί να μην έχουμε προβλέψει όλες τις χρήσεις της συσκευής σας, εάν θέλετε πρόσθετες πληροφορίες ή συμβουλές, καλέστε το *Nespresso* Club ή τον εξουσιοδοτημένο αντιπρόσωπό σας *Nespresso*. Τα στοιχεία επικοινωνίας του κοντινότερου σας *Nespresso* Club ή εξουσιοδοτημένου αντιπροσώπου *Nespresso* βρίσκονται στον φάκελο "Καλωσορίσατε στη *Nespresso*" μέσα στο κουτί της μηχανής σας ή στο www.nespresso.com

Nespresso on ainutlaatuinen järjestelmä, joka tuottaa erinomaisen Espresson kerta toisensa jälkeen. Kaikissa *Nespresso*-kahvikoneissa on ainutlaatuinen uuttamisjärjestelmä, joka takaa jopa 19 baarin paineen. Jokainen parametri on laskettu erittäin tarkasti, mikä takaa, että jokaisen kapselin kaikki aromit saadaan uutettua talteen ja jotta kahvilla olisi oikea koostumus ja poikkeuksellisen paksu ja tasainen crema.

Nespresso - это система приготовления идеального эспрессо чашка за чашкой. Все кофемашины *Nespresso* оснащены помпой высокого давления 19 бар, которая обеспечивает безупречную экстракцию. Каждый параметр системы вычислен с предельной точностью, чтобы гарантировать максимальное раскрытие ароматов бленда, создание тела кофе и плотной бархатистой пенки crema.

VAROITUS: kun näet tämän merkin, lue turvallisuusohjeet välttääksesi mahdolliset vaikeudet ja vauriot.

TIEDOKSI: kun näet tämän merkin, pane merkille neuvot kahvikoneen oikeasta ja turvallisesta käytöstä.

ВНИМАНИЕ: Если Вы видите этот знак, обратитесь к инструкции по мерам предосторожности во избежание возможных травм и повреждений.

ИНФОРМАЦИЯ: Если Вы видите этот знак, следуйте рекомендациям по корректному и безопасному использованию устройства.

Sisältö / Обзор

Pakkauksen sisältö / Содержимое упаковки	49
Turvallisuusohjeet / Меры предосторожности	50-56
kahvikoneen yleiset tiedot / Обзор кофемашины	57
Tekniset tiedot / Технические характеристики	57
Ensimmäinen käyttökerta tai kun kahvikonetta ei ole käytetty pitkään aikaan / Первое использование или после длительного периода неиспользования	58
Kahvin valmistus / Приготовление кофе	58-59
Veden määrän ohjelmoiminen / Программирование объема воды	59
Energiansäästötila / Режим экономии энергии	60
Tehdasasetusten palauttaminen / Возврат к заводским настройкам	60
Puhdistaminen / Очистка	61
Kalkinpoisto / Очистка от накипи	61-63
Järjestelmän tyhjentäminen ennen käyttämättömyysaikaa ja suojaamiseksi jäämiseltä tai ennen korjausta / Опустошение системы на время неиспользования, для защиты от замерзания или перед ремонтом	63
Vianmääritys / Устранение неисправностей	64
Hävittäminen ja ympäristönsuojelu / Утилизация и охрана окружающей среды	64
Rajoitettu takuu / Условия гарантии	65
Ota yhteyttä <i>Nespresso</i> Clubiin / <i>Nespresso</i> Club ietişim	65

Pakkauksen sisältö / Содержимое упаковки

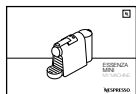

Käyttöopas
Инструкция по эксплуатации



"Tervetuloa Nespressolle" -kansio
Буклет «Добро пожаловать в Nespresso»



Nespresson maistelupakkaus
Дегустационный набор капсул кофе *Nespresso*

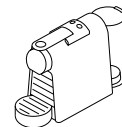

kahvikone
Кофемашина



⚠ Varoitus: Kun näet tämän merkin, lue varotoimenpiteet välttyäksesi mahdollisilta haitoilta ja vaurioilta.

ℹ Tiedoksi: Kun näet tämän merkin, lue neuvot laitteen asianmukaisesta ja turvallisesta käytöstä.

⚠ Varoitus: Varotoimet ovat osa laitetta. Lue ne huolella ennen kuin käytät uutta laitetta ensimmäistä kertaa. Säilytä ne paikassa, josta löydät ne myöhemmin.

- Laite on tarkoitettu juomien valmistukseen näiden ohjeiden mukaisesti.
- Käytä laitetta ainoastaan sen omaan käyttötarkoitukseen.
- Tämä laite on suunniteltu vain sisäkäyttöön tavallisissa lämpötilaolosuhteissa.
- Suojaa laite suoralta

auringonvalolta, pitkäaikaiselta kastumiselta ja kosteudelta.

- Kahvikone on tarkoitettu käytettäväksi kotitalouksissa tai työpaikoilla henkilöstölle tarkoitetuissa keittiötiloissa. Kahvikone sopii myös hotellien ja muiden majoituspaikkojen asiakkaiden käyttöön.
- Vähintään 8-vuotiaat lapset saavat käyttää tätä laitetta, kunhan heitä valvotaan, heitä on neuvottu laitteen turvallisesta käytöstä ja he ovat täysin tietoisia laitteen käyttöön liittyvistä vaaroista. Vain yli 8-vuotiaat ja aikuisen valvonnassa olevat lapset saavat puhdistaa laitteen ja suorittaa käyttäjän huoltotoimenpiteitä.
- Pidä laite ja sen johto poissa alle 8-vuotiaiden lasten ulottuvilta.
- Tätä laitetta saavat käyttää henkilöt, joiden fyysiset, aistilliset ja henkiset kyvyt ovat heikentyneet tai joiden

kokemus tai tietämys ei ole riittävä, edellyttäen että heitä valvotaan tai että heitä on opastettu laitteen turvallisessa käytössä ja että he ymmärtävät laitteen käyttöön liittyvät vaarat.

- Laitetta ei tule käyttää lasten leikeissä.
- Valmistaja ei ole vastuussa laitteen kaupallisesta käytöstä, epäasianmukaisesta käsittelystä tai käytöstä, vaurioista, jotka aiheutuvat käytöstä muihin tarkoituksiin, virheellisestä toiminnasta, epäammattimaisesta korjauksesta tai näiden ohjeiden laiminlyönnistä, eikä takuu ole tällöin voimassa.

Vältä hengenvaarallisen sähköiskun ja tulipalon vaara.

- Häätätapauksessa: irrota pistoke välittömästi pistorasiasta.
- Kytke laite vain sopivaan, hyvin ulottuvilla olevaan

maadoitettuun pistorasiaan. Varmista, että sähköverkon jännite on sama kuin arvokilvessä. Väärän liitännän käyttö mitätöi takuun.

Laitteen saa kytkeä pistorasiaan vasta asennuksen jälkeen.

- Älä vedä johtoa terävien reunojen yli, purista sitä tai anna sen roikkua.
- Pidä johto kaukana kuumuudesta ja kosteudesta.
- Jos virtajohto tai pistoke vioittuu, valmistajan, valmistajaa edustavan huollon tai pätevän huoltomiehen on vaihdettava ne, jotta välttytään vaaratilanteilta.
- Jos johto tai pistoke vioittuu, älä käytä laitetta. Palauta laite Nespresso Clubiin tai Nespresson valtuutetulle edustajalle.
- Jos käyttö edellyttää jatkojohtoa, käytä ainoastaan maadoitettua johtoa, jonka johtimen pinta-ala on

- vähintään 1,5 mm² tai joka vastaa syöttötehoa.
- Jotta vältyt vaarallisilta vaurioilta, älä koskaan aseta laitetta kuumalle pinnalle (kuten lämpöpatterille, liedelle, uuniin, kaasukeittimelle, avoliekillä) tai sellaisen viereen.
 - Aseta laite aina vaakasuoralle ja vakaalle tasapinnalle. Pinnan on kestävä kuumuutta ja nesteitä, kuten vettä, kahvia, kalkinpoistoainetta ja vastaavia.
 - Irrota laite pistorasiasta, kun laitetta ei käytetä pitkään aikaan. Irrota laite vetämällä pistokkeesta eikä johdosta; muutoin johto saattaa vioittua.
 - Irrota pistoke pistorasiasta ja anna laitteen jäähtyä ennen puhdistusta ja huoltoa.
 - Laitteen pois kytkemiseksi, lopeta valmistus ja irrota virtajohto pistorasiasta.
 - Älä koskaan koske johtoon märin käsin.

- Älä koskaan upota laitetta tai sen osia veteen tai muihin nesteisiin.
- Älä koskaan laita laitetta tai sen osia astianpesukoneeseen.
- Sähkö ja vesi on vaarallinen yhdistelmä, joka saattaa aiheuttaa hengenvaarallisia sähköiskuja.
- Älä avaa laitetta. Sen sisällä on vaarallinen jännite!
- Älä työnnä mitään mihinkään aukkoihin. Muutoin voit aiheuttaa tulipalon tai saada sähköiskun!
- Lisävarusteiden käyttö ei ole valmistajan suosituksen mukaista sillä se saattaa aiheuttaa tulipalon, sähköiskun tai käyttäjän loukkaantumisen vaaran.

Vältä vahinkoja käyttäessäsi laitetta.

- Älä koskaan jätä laitetta valvomatta käytön aikana.
- Älä käytä laitetta mikäli se on vioittunut, pudonnut tai ei toimi kunnolla. Irrota pistoke

- välittömästi pistorasiasta. Pyydä *Nespresso* Clubin tai *Nespresson* valtuutettua edustajaa tutkimaan, korjaamaan tai säätämään laitetta.
- Vaurioitunut laite voi aiheuttaa sähköiskun tai tulipalon.
 - Sulje kahva aina kokonaan, äläkä nosta sitä käytön aikana. Kuumenemistä voi tapahtua.
 - Älä laita sormia kahvin tuloaukon alle, tai voit saada palovamman.
 - Älä laita sormia kapselitilaan tai kapseliluukkuun. Loukkaantumisvaara!
 - Vesi saattaa virrata kapselin ympäri, jos terät eivät lävistä sitä, mikä saattaa vaurioittaa laitetta.
 - Älä koskaan käytä käytettyä, vaurioitunutta tai vääntynyttä kapselia.
 - Jos kapseli on juuttunut kapselitilaan, sammuta kahvikone ja irrota se pistorasiasta ennen kuin

- teet mitään muuta. Soita *Nespresso* Clubiin tai *Nespresson* valtuutetulle edustajalle.
- Täytä vesisäiliö vain raikkaalla juomavedellä.
 - Tyhjennä vesisäiliö, jos laitetta ei käytetä pitkään aikaan (lomat jne.).
 - Vaihda säiliön vesi, kun laitetta ei ole käytetty viikonlopun tai vastaavan ajan aikana.
 - Älä käytä laitetta ilman tippa-astiaa ja tipparitilää välttääksesi läikyttämästä nestettä ympäröiville pinnoille.
 - Älä käytä vahvoja puhdistusaineita tai liuottimia. Puhdista laitteen pinta kostealla liinalla ja miedolla puhdistusaineella.
 - Puhdista laite vain puhtailla puhdistusvälineillä.
 - Kun purat kahvikoneen pakkauksesta, poista muovikalvo ja hävitä se.
 - Tämä laite on suunniteltu *Nespresso*-kahvikapselleille,

joita voi hankkia yksinomaan *Nespresso* Clubista tai *Nespresson* valtuutetulta edustajalta.

- Kaikki *Nespresso*-laitteet läpäisevät vaativat tarkistukset. Testaamme satunnaisesti yksiköitä luotettavuustesteillä käytännön olosuhteissa. Tästä saattaa jäädä käytön jälkiä.
- *Nespresso* varaa oikeuden muuttaa ohjeita ilman ennakoilmoitusta.

Kalkinpoisto

- *Nespresson* kalkinpoistoaine auttaa oikein käytettynä takaamaan kahvikoneen asianmukaisen toiminnan koko sen käyttöajan sekä pitämään kahvielämyksen sellaisena kuin se oli ensimmäisenä päivänä.
- Suorita kalkinpoisto käyttöohjeiden suositusten mukaisesti.

SÄÄSTÄ NÄMÄ OHJEET Anna ne mahdolliselle seuraavalle käyttäjälle. Tämä käyttöopas on myös ladattavissa PDF-tiedostona osoitteesta [nespresso.com](https://www.nespresso.com)



⚠️ Внимание: Если Вы видите этот знак, обратитесь к инструкции по мерам предосторожности во избежание возможных травм и повреждений.

ℹ️ Информация: Если Вы видите этот знак, следуйте рекомендациям по корректному и безопасному использованию устройства.

⚠️ Внимание: Данные меры предосторожности являются неотъемлемой частью кофемашины. Внимательно изучите их перед первым использованием кофемашины. Храните их в доступном месте, чтобы при

Меры предосторожности

необходимости обратиться к ним.

- Кофемашина предназначена для приготовления напитков в соответствии с данной инструкцией.
- Не используйте данную кофемашину не по назначению.
- Данная кофемашина разработана для использования в закрытом помещении в нормальных температурных условиях.
- Не допускайте попадания прямых солнечных лучей, длительного воздействия брызг воды и влажности.
- Данная кофемашина предназначена для домашнего использования.

Не предназначена для использования персоналом магазинов в зоне кухни, в офисах и других рабочих помещениях, гостями отелей, мотелей и прочих видов гостиничных.

- Данную кофемашину могут использовать (под присмотром взрослых) дети, достигшие 8 лет и старше, если они проинструктированы касательно безопасного использования и осознают опасность при неправильной эксплуатации. Очистка и ремонт кофемашины детьми без присмотра недопустимы.
- Храните кофемашину и ее шнур в месте, недоступном для детей младше 8 лет.
- Данная кофемашина

может использоваться лицами с ограниченными физическими, сенсорными или умственными способностями или отсутствием опыта и знаний, если они проинструктированы касательно безопасного использования и осознают опасность при неправильной эксплуатации.

- Дети не должны играть с кофемашиной.
- Производитель не несет ответственности, и действие гарантии не распространяется на повреждения, возникшие в результате коммерческого использования кофемашины, неправильного использования или

использования не по назначению, а также непрофессионального ремонта или несоблюдения настоящей инструкции.

Берегитесь возникновения пожара и поражения электрическим током.

- В случае опасности немедленно отключите кофемашину от сети, выдернув вилку из розетки.
- Включайте кофемашину только в подходящую и легко доступную электрическую розетку с заземлением. Убедитесь, что напряжение в сети соответствует рабочему напряжению кофемашины, указанному на табличке технических данных.

При неправильном подключении кофемашины к сети гарантия аннулируется.

Кофемашина должна быть подключена к сети только после ее установки.

- Не протягивайте кабель около острых углов. Закрепите так, чтобы он не свисал вниз.
- Не допускайте нагревания или попадания влаги на кабель.
- Если кабель или вилка повреждены, их необходимо заменить. Для этого следует вернуть кофемашину производителю, в сервисный центр или лицам аналогичной квалификации.
- Не используйте кофемашину, если

ее кабель или вилка повреждены. Для возврата кофемашины обратитесь в Клуб *Nespresso* или к официальным представителям *Nespresso*.

- Если во время использования требуется подключение с помощью удлинителя, используйте только заземленный удлинитель с сечением кабеля не менее 1,5мм² или соответствующий входной мощности.
- Во избежание повреждения не ставьте кофемашину на горячие поверхности или вблизи таковых, например, радиаторов, плит, газовых горелок, открытого огня и пр.
- Всегда ставьте кофемашину на ровные

горизонтальные, устойчивые поверхности. Поверхность должна быть стойкой к нагреванию и жидкостям, таким как вода, кофе, средства от накипи и пр.

- Отключайте кофемашину от сети в случае длительного неиспользования. При отключении кофемашины от сети, вынимая вилку из розетки, не тяните за провод во избежание его повреждения.
- Перед очисткой и ремонтом выньте вилку из розетки и дайте кофемашине остыть.
- Чтобы отключить устройство, остановите приготовление напитка и извлеките вилку из розетки.

- Никогда не трогайте кабель мокрыми руками.
- Никогда не погружайте кофемашину или ее части в воду или другую жидкость.
- Никогда не используйте посудомоечную машину для очистки кофемашины или ее частей.
- Взаимодействие воды и тока опасно и может привести к летальному исходу вследствие поражения электрическим током.
- Кофемашина находится под напряжением - никогда не вскрывайте ее во избежание удара электрическим током.
- Не вставляйте посторонние предметы в отверстия кофемашины. Это может привести

к поражению электрическим током или возгоранию.

- Использование прибора не по назначению, рекомендованному производителем, может вызвать возгорание, поражение электрическим током или причинить вред здоровью.

Избегайте возможных травм при использовании кофемашины.

- Не оставляйте кофемашину без присмотра во время работы.
- Не используйте кофемашину, если она повреждена или неправильно работает. Немедленно отсоедините кофемашину от

- сети. Свяжитесь с клубом *Nespresso* или официальным представителем *Nespresso* для диагностики, устранения неисправности или ремонта.
- Эксплуатация поврежденной кофемашины может вызвать поражение электрическим током, ожоги и возгорания.
 - Всегда закрывайте рычаг и никогда не поднимайте его во время работы. Это может привести к ошпариванию.
 - Не подставляйте пальцы под носик подачи кофе во избежание ошпаривания.
 - Избегайте попадания пальцев в отверстие для капсул. Это может привести к травмам.
 - Вода может протечь вокруг капсулы, не проткнутой лезвиями, и повредить кофемашину.
 - Настоятельно рекомендуется не использовать отработанные, поврежденные или деформированные капсулы. В случае застревания капсулы в отделении капсулодержателя выключите кофемашину и отсоедините от сети, прежде чем предпринимать какие-либо действия. Позвоните в Клуб *Nespresso* или официальному представителю *Nespresso*.
 - Заполняйте резервуар только чистой питьевой водой.
 - Если Вы планируете длительное время не использовать кофемашину (например, во время отпуска и т.д.), опорожняйте резервуар для воды.
 - Замените воду в резервуаре на свежую, если Вы не использовали кофемашину в течение нескольких дней.
 - Не используйте кофемашину без поддона для сбора капель и решетки, чтобы не допустить попадания жидкостей на окружающие поверхности.
 - Не используйте агрессивное чистящее средство или растворители для химической чистки. Используйте влажную ткань и мягкое чистящее средство для очистки поверхности кофемашины.
 - Для очистки кофемашины используйте только рекомендованные средства.
 - Вынимая кофемашину из упаковки, снимите пленку с поддона для сбора капель и утилизируйте ее.
 - Данная кофемашина работает только с капсулами, созданными *Nespresso*, которые можно приобрести исключительно в Клубе *Nespresso*, Бутиках *Nespresso*, Интернет-Бутике *Nespresso* или с помощью мобильного приложения *Nespresso*.
 - Все кофемашины *Nespresso* проходят строгий контроль качества. На

случайно отобранных кофемашинах проводятся тесты в условиях фактической эксплуатации. Поэтому на некоторых машинах могут остаться следы предыдущего использования.

- *Nespresso* оставляет за собой право изменить инструкции без предварительного уведомления.

Очистка от накипи

- При правильном использовании средства от накипи *Nespresso* гарантирует исправную работу кофемашины в течение всего срока службы и неизменно превосходный вкус кофе.
- Проводите очистку от накипи в соответствии с рекомендациями

в инструкции и оповещениями.

СОХРАНИТЕ ДАННУЮ ИНСТРУКЦИЮ
Передайте инструкцию человеку, который будет пользоваться кофемашиной впоследствии.
Данную инструкцию можно найти в формате PDF на сайте [nespresso.com](https://www.nespresso.com)

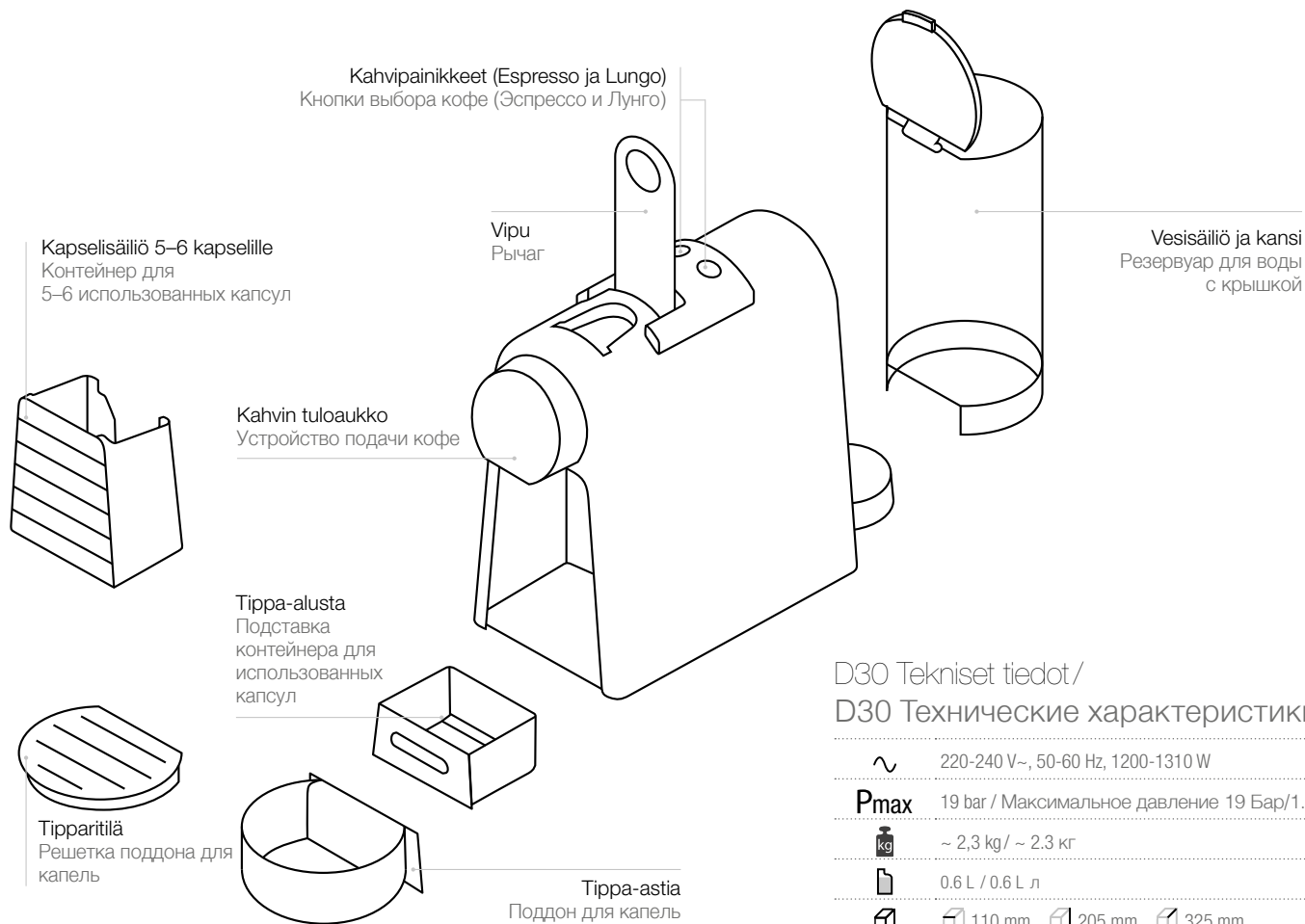

D30 Tekniset tiedot /
D30 Технические характеристики

~ 220-240 V~, 50-60 Hz, 1200-1310 W

P_{max} 19 bar / Максимальное давление 19 Бар/1.9 Мпа

 ~ 2,3 kg / ~ 2,3 кг

 0.6 L / 0.6 л

  110 mm  205 mm  325 mm

FI

Ensimmäinen käyttökerta tai kun konetta ei ole käytetty pitkään aikaan /

RU

Первое использование или после длительного периода неиспользования

⚠ Lue turvallisuusohjeet ensin välttyäksesi hengenvaarallisen sähköiskun ja tulipalon vaaralta.

⚠ ВНИМАНИЕ: В первую очередь ознакомьтесь с мерами безопасности во избежание риска смертельного поражения электрическим током или пожара.

i Tehdasasetukset: Espresso-kuppi: 40 ml, Lungo-kuppi: 110 ml, Automaattinen sammutustila: 9 min.

Заводские настройки: чашка Эспрессо: 40 мл, чашка Лунго: 110 мл, автовыключение: через 9 мин.

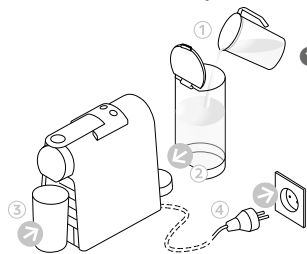

1 Huuhtele vesisäiliö, ennen kuin täytät sen juomavedellä. Aseta astia (min. 1 l) kahvisuuttimen alle. Kytke pistorasiaan.

Промойте резервуар перед заполнением питьевой водой. Разместите контейнер (объемом мин. 1 л) под носик подачи кофе. Включите кофемашину в сеть.



2 Käynnistä laite painamalla joko Espresso- tai Lungo-painiketta.

- Viikkuvat valot: kuumenee (25 sekuntia)
- Tasaisesti palavat valot: valmis

Нажмите кнопку Espresso или Лунго для включения кофемашины.

- Индикатор мигает: происходит нагрев (25 сек)
- Индикатор светится: кофемашина готова

3 Huuhtele kone painamalla Lungo-painiketta. Toista kolmasti.

Нажмите кнопку Лунго для промывки кофемашины. Повторите 3 раза.

4 Voit sammuttaa koneen ennen automaattista sammutustilaa painamalla sekä Espresso-että Lungo-painiketta samanaikaisesti.

Для выключения кофемашины (до режима автоматического выключения) нажмите одновременно кнопки Espresso и Лунго.

Kahvin valmistus / Приготовление кофе

1 Käynnistä laite painamalla joko Espresso- tai Lungo-painiketta.

- Viikkuvat valot: kuumenee (25 sekuntia)
- Tasaisesti palavat valot: valmis

Для включения кофемашины нажмите кнопку Espresso или Лунго.

- Индикатор мигает: происходит нагрев (25 сек)
- Индикатор светится: кофемашина готова

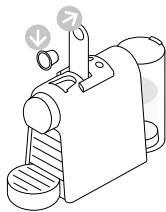

2 Nosta vipu täysin ylös ja lisää kapseli.

Полностью поднимите рычаг и вставьте капсулу.

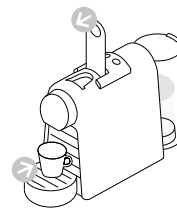

3 Sulje vipu ja aseta kuppi kahvisuuttimen alle.

Опустите рычаг и поместите чашку под устройство подачи кофе.

⚠ Älä koskaan nosta vipua käytön aikana ja noudata turvallisuusohjeita välttyäksesi vahingoilta laitetta käyttäessäsi.

⚠ Никогда не поднимайте рычаг во время работы кофемашины, обязательно ознакомьтесь с мерами предосторожности перед началом эксплуатации.

i Kuumenemisen aikana voit painaa kumpaa tahansa kahvipainiketta valon vilkkuessa. Kun laite on valmis, kahvi alkaa virrata automaattisesti.

Во время нагрева Вы можете нажать любую кнопку подачи кофе. Кофе будет подаваться автоматически по мере готовности.



4 Aloita painamalla Espresso (40 ml)- tai Lungo (110 ml)

-painiketta.

Valmistus loppuu automaattisesti. Voit pysäyttää kahvin tulon tai lisätä kahvia kuppiin painamalla painiketta uudelleen.

Для подачи кофе нажмите кнопку Espresso (40 ml) или Lungo (110 ml). Приготовление кофе остановится автоматически. Для остановки подачи кофе или добавки кофе нажмите кнопку еще раз.

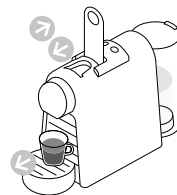

5 Poista kuppi. Poista kapseli käytettyjen kapselien säiliöön nostamalla ja sulkemalla vipu.

Уберите чашку Поднимите и опустите рычаг для извлечения капсулы в контейнер для использованных капсул.

Veden määrän ohjelmoiminen / Su hacminin programlanmasi

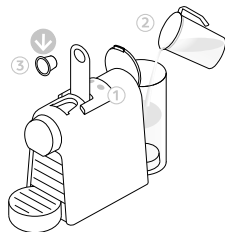

1 Käynnistä kone ja odota, että se siirtyy valmiustilaan (valo palaa tasaisesti).

Täytä vesisäiliö juomavedellä ja lisää kapseli.

Включите кофемашину и подождите режима готовности (постоянное свечение индикаторов). Наполните резервуар питьевой водой и вставьте капсулу.

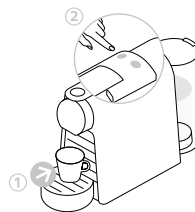

2 Aseta kuppi kahvisuuttimen alle.

Paina Espresso- tai Lungo-painiketta ja pidä se pohjassa.

Vapauta painike, kun kahvia on haluttu määrä.

Merkkivalo välähtää kolmesti vahvistuksena uusista asetuksista. Veden määrä on nyt tallennettu.

Поставьте чашку под устройство подачи кофе.

Нажмите и удерживайте кнопку Espresso или Lungo. Отпустите кнопку при достижении желаемого объема. Индикаторы мигнут 3 раза для подтверждения новых настроек.

Уровень объема воды сохранился в памяти.



Tässä koneessa on energiansäästöominaisuus.

Кофемашина оснащена функцией энергосбережения.



kone siirtyy automaattiseen sammutustilaan automaattisesti 9 minuutin kuluttua.

Кофемашина автоматически переходит в режим выключения через 9 минут.

Tämän asetuksen muuttaminen: Для изменения настроек:

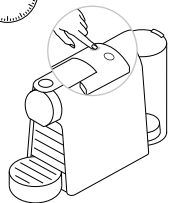
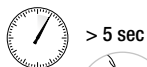

- 1** Kun laite on sammuksissa, paina Espresso-painiketta 5 sekuntia. Espresso-painike välähtää merkinä uudesta asetuksesta.

При выключенной кофемашине нажмите и удерживайте кнопку Эспрессо в течение 5 секунд. Кнопка Эспрессо начнет мигать, показывая текущие настройки.

- 2** Voit muuttaa tätä asetusta painamalla Espresso-painiketta: Yhden kerran automaattiselle sammutustilalle 30 minuutin kuluttua. Vielä kerran automaattiselle sammutustilalle 9 minuutin kuluttua.

- ☉ 1x Yksi välähdys: 9 minuutin tila
- ☉ 2x Kaksi välähdystä: 30 minuutin tila

Для смены значения нажмите кнопку Эспрессо: Один раз для установки отключения через 30 минут. Два раза для установки отключения через 9 минут.

- ☉ 1x единоразовое мигание: выключение через 9 мин.
- ☉ 2x двойное мигание: выключение через 30 мин.

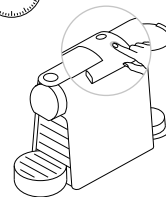
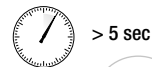

- 3** Voit poistua energiansäästötilasta painamalla Lungo-painiketta 5 sekuntia.

Для выхода из режима энергосбережения нажмите и удерживайте кнопку Лунго в течение 5 секунд.

Tehdasasetusten palauttaminen / Возврат к заводским настройкам



Tehdasasetukset: Espresso-kuppi: 40 ml, Lungo-kuppi: 110 ml, Automaattinen sammutustila: 9 min.

Заводские настройки: чашка Эспрессо: 40 мл, чашка Лунго: 110 мл, автоматическое выключение через 9 мин.

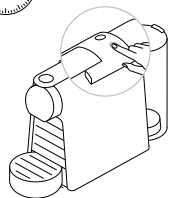
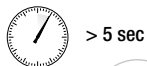

- 1** Kun laite on sammuksissa, paina Lungo-painiketta 5 sekuntia.

При выключенной кофемашине нажмите кнопку Lungo и удерживайте в течение 5 секунд.

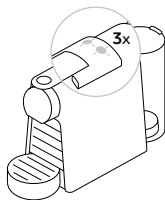

- 2** Merkkivalot välähtävät kolmasti vahvistuksena siitä, että koneen tehdasasetukset on palautettu.

Индикаторы быстро мигнут 3 раза для подтверждения сброса к заводским настройкам.

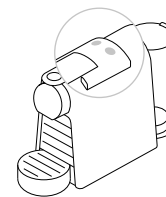

- 3** Merkkivalot vilkkuvat normaalisti kuumenemisen aikana, kunnes kone on valmis.

- Tasaisesti palavat valot: valmis

Индикаторы продолжают мигать, как при нагреве, до готовности.

- Индикаторы горят постоянно: кофемашина готова

⚠ Hengenvaarallisen sähköiskun ja tulipalon vaara. Älä koskaan upota laitetta tai mitään sen osaa veteen. / Muista irrottaa kahvinkeitin pistorasiasta ennen puhdistamista. / Älä käytä mitään voimakkaita tai liuottavia puhdistusaineita. / Älä käytä teräviä esineitä, harjoja tai hankaavia tuotteita. / Älä pese astianpesukoneessa.

⚠ Риск поражения электрическим током. Никогда не погружайте кофемашину или ее части в воду. / Перед очисткой убедитесь что кофемашина отключена от сети. / Не используйте агрессивные чистящие средства или чистящие средства на основе растворителей. / Не рекомендуется использовать острые предметы, щетки или абразивные средства. / Не допускается мойка в посудомоечной машине.

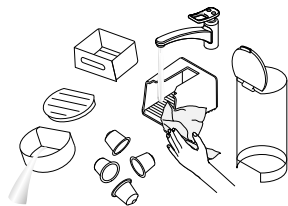

1 Tyhjennä tippa-astia, tippa-alusta ja kapselisäiliö päivittäin. Irrota myös vesisäiliö kansineen ja puhdista ne hajuttomalla pesuaineella ja huuhtelee lämpimällä/kuumalla vedellä.

Опустошайте поддон для капель, подставку контейнера для использованных капсул и контейнер для капсул ежедневно. Также снимите резервуар для воды с крышкой и промойте их моющим средством без запаха, сполосните теплой/горячей водой.

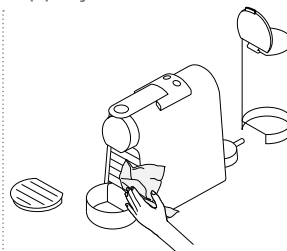

2 Kuivaa raikkaalla ja puhtaalla pyyhkeellä, liinalla tai paperilla ja kokoa kaikki osat. Puhdista kahvisuutin ja koneen sisäpuoli säännöllisesti kostealla liinalla.

Высушите все части при помощи чистого полотенца, тканевой салфетки или бумаги и снова соберите все детали. Регулярно очищайте устройство подачи кофе и внутреннее пространство кофемашины влажной тканью.

Kalkinpoisto / Очистка от накипи

⚠ Kalkinpoistoliuos voi olla haitallista. Vältä sen joutumista silmiin, iholle ja pinnoille. Seuraavassa taulukossa ilmoitetaan, miten usein kalkinpoisto tulee veden kovuuden perusteella suorittaa, jotta keitin toimisi optimaalisesti. Jos sinulla on muuta kysyttävää kalkinpoitosta, ota yhteyttä *Nespresso Clubiin*.

⚠ Жидкость для очистки от накипи может быть опасна. Избегайте контакта с глазами, кожей и поверхностями материалов. Следующая таблица поможет Вам определить регулярность очистки от накипи. Если у Вас возникнут дополнительные вопросы относительно очистки от накипи, обратитесь в Клуб *Nespresso*.

i Kesto on noin 15 minuuttia.
Процесс очистки от накипи занимает около 15 минут

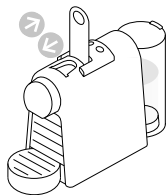

- 1** Poista kapseli käytettyjen kapseloiden säiliöön nostamalla ja sulkemalla vipu.

Поднимите и опустите рычаг для извлечения капсулы в контейнер для использованных капсул.

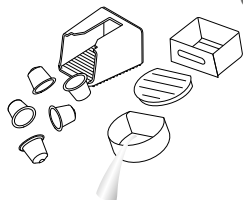

- 2** Tyhjennä tippa-astia, tippa-alusta ja käytettyjen kapseloiden säiliö.

Опустошите поддон для капель, подставку контейнера для использованных капсул и контейнер для капсул.



- 3** Kaada 1 pussillinen *Nespresso*-kalkinpoistonestettä vesisäiliöön. Täytä vesisäiliö 0,6 litran viivaan juomavedellä.

Налейте 1 пакет средства для удаления накипи *Nespresso* в резервуар для воды. Наполните резервуар для воды 0,6 л. питьевой воды.

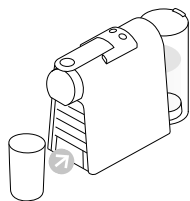

- 4** Aseta astia (minimitilavuus: 1 l) kahvin tuloaukon alle.

Поставьте контейнер (минимум 1 л) под устройство подачи кофе.

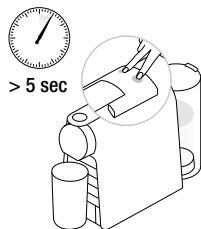

- 5** Siirry kalkinpoistotilaan painamalla sekä Espresso- että Lungo-painiketta 5 sekuntia laitteen ollessa päällä.

Для активации режима удаления накипи, нажмите и удерживайте кнопки Espresso и Lungo в течение 5 секунд при включенной кофемашине.



- 6** Molemmat LED-valot vilkkuvat. Оба индикатора мигают.



- 7** Paina Lungo-painiketta ja odota, kunnes vesisäiliö tyhjenee.

Нажмите на кнопку Lungo и дождитесь полного слива воды из резервуара.

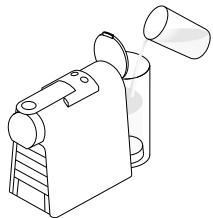

- 8** Täytä vesisäiliö astiaan valuneella käytetyllä kalkinpoistoliuoksella ja toista vaiheet 4 ja 7.

Налейте использованный раствор в резервуар и повторите шаги 4 и 7.



- 9** Tyhjennä ja huuhtelee vesisäiliö. Täytä juomavedellä.

Слейте раствор и промойте резервуар для воды. Наполните питьевой водой.

10 Kun olet valmis, huuhtele kone toistamalla vaiheet 4 ja 7. Toista kahdesti.

Когда всё будет готово, повторите шаги 4 и 7 для повторной промывки кофемашины. Повторите дважды.

11 Poistu kalkinpoistotilasta painamalla sekä Espresso- että Lungo-painiketta 5 sekuntia.

Для выхода из режима удаления накипи нажмите и удерживайте одновременно кнопки Espresso и Lungo в течение 5 секунд.



12 Tyhjennä tippa-alusta.

Опустошите подставку контейнера для использованных капсул.

Veden kovuus: / Жесткость воды:

	fH	dH	CaCO ₃	Kalkinpoistoväli: Очистка от накипи после: ☕ (40 ml)
H (SUURI) / В (ВЫСОКАЯ)	36	20	360 mg/l	300
M (KESKITASO) / С (СРЕДНЯЯ)	18	10	180 mg/l	600
L (MATALA) / Н (НИЗКАЯ)	0	0	0mg/l	1200

fH Ranskan taso / Французский стандарт
dH Saksan taso / Немецкий стандарт
CaCO₃ Kalsiumkarbonaatti / Карбонат кальция

Järjestelmän tyhjentäminen ennen käyttämättömyysaikaa ja suojaamiseksi jäätymiseltä tai ennen korjausta /
Опустошение системы На время неиспользования, для защиты от замерзания или перед ремонтом

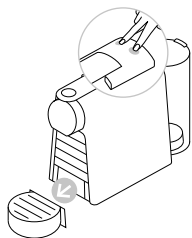

1 Siirry tyhjennystilaan painamalla sekä Espresso- että Lungo-painiketta sammuttaaksesi koneen.

Для входа в режим опустошения системы одновременно нажмите кнопки Эспрессо и Lungo для отключения кофемашины.

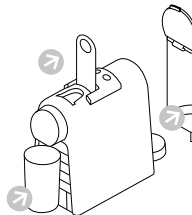

2 Irrota vesisäiliö ja avaa vipu. Aseta astia ahviusuuttimen alle.

Отсоедините резервуар для воды и поднимите рычаг. Поставьте контейнер под устройство подачи кофе.

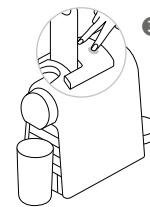

3 Paina sekä Espresso- että Lungo-painiketta 5 sekuntia. Molemmat merkkivalot välähtävät vuoron perään.

Нажмите и удерживайте кнопки Эспрессо и Lungo в течение 5 секунд одновременно. Оба индикатора мигают попеременно.

4 Tyhjennys alkaa. kone sammuu automaattisesti, kun toiminto päättyy.

Начинается процесс опустошения кофемашины. Кофемашина отключится автоматически по завершении процесса.

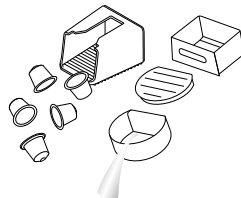

5 Sulje vipu. Tyhjennä ja puhdista käytettyjen kapseloiden säiliö, tippa-astia ja tippa-alusta.

Закройте рычаг. Опустошите и очистите контейнер для использованных капсул, поддон для капель и подставку контейнера для использованных капсул.

Ei merkivaloa.	- Tarkista pistorasia, pistoke, jännite ja sulake. Jos ongelmia ilmenee, soita Nespresso Clubiin .
Ei kahvia eikä vettä.	- Ensimmäinen käyttökerta: täytä vesisäiliö lämpimällä vedellä (maks. 55 °C) ja käytä kahvinkeitintä sivun 58 ohjeiden mukaisesti. - Vesisäiliö on tyhjä. Täytä vesisäiliö. - Suorita kalkinpoisto , jos tarpeen; lue kalkinpoistokappale.
Kahvia tulee hyvin hitaasti.	- Virtausnopeus riippuu kahvityypistä. - Suorita kalkinpoisto , jos tarpeen; lue kalkinpoistokappale.
Kahvi ei ole riittävän kuumaa.	- Eslämmitä kuppi. - Suorita kalkinpoisto tarvittaessa.
Kapselialue vuotaa (vettä kapselisäiliössä).	- Aseta kapseli oikein. Jos keitin vuotaa, soita Nespresso Clubiin .
Valot vilkkuvat epäsäännöllisesti.	- Lähetä laite korjattavaksi tai soita Nespresso Clubiin .
koneesta ei tule kahvia, vain vettä (vaikka koneessa on kapseli).	- Jos ongelmia ilmenee, soita Nespresso Clubiin .

Не горит индикатор.	- Проверьте подключение к сети: розетку, напряжение, предохранитель. При возникновении проблем позвоните в Клуб <i>Nespresso</i> .
Нет подачи кофе и/или воды.	- Первое использование: заполните резервуар для воды теплой водой (макс. 55°C) и действуйте согласно инструкциям на стр. 58. - Резервуар для воды пуст. Заполните резервуар для воды. - При необходимости удалите накипь ; см. раздел «Очистка от накипи».
Слабый ток кофе.	- Ток кофе зависит от его сорта. - Если необходима очистка от накипи; см. раздел «Очистка от накипи».
Кофе недостаточно горячий.	- Подогрейте чашку. - Удалите накипь при необходимости.
Протечка через контейнер (вода в контейнере).	- Правильно установите капсулу. При протечке позвоните в Клуб <i>Nespresso</i> .
Мигание с нерегулярными интервалами.	- Отправьте прибор в ремонт или позвоните в Клуб <i>Nespresso</i> .
Нет кофе (течет только вода (несмотря на вставленную капсулу)).	- В случае проблем, позвоните в Клуб <i>Nespresso</i> .

Hävittäminen ja ympäristönsuojelu / Утилизация и охрана окружающей среды

Tämä laite noudattaa EU-direktiiviä 2012/19/EC. Pakkausmateriaalit ja laite sisältävät kierrätettäviä materiaaleja. Laitteesi sisältää arvokkaita materiaaleja, jotka voidaan ottaa talteen tai kierrättää. Jäljelle jääneiden jätemateriaalien lajittelu eri tyyppeihin auttaa arvokkaiden raaka-ainesten kierrätystä. Vie laite keräyspisteeseen. Lisätietoa hävittämisestä saa paikallisviranomaisilta.

Voit lukea lisää *Nespresson* kestävästä kehityksestä strategiasta osoitteesta <http://www.nespresso.com/positive/fi/fi#!/sustainability>

Данная кофемашина соответствует директиве EU Directive 2012/19/EC. Упаковочный материал и кофемашина содержат материалы, которые могут быть вторично переработаны. Ваша кофемашина содержит ценные материалы, которые могут быть восстановлены или вторично переработаны. Разделение утилизируемых отходов по типам облегчает повторную переработку ценного сырья. Оставьте вашу кофемашину в пункте сбора. Вы можете получить информацию об утилизации от ваших местных властей. Узнать больше о программе утилизации *Nespresso* Вы можете на сайте www.nespresso.com/positive

Nespresso antaa tälle tuotteelle viiden vuoden takuun materiaali- ja valmistusvirheiden osalta. Takuujakso alkaa ostopäivästä ja **Nespresso** vaatii alkuperäisen ostotositteen päivämäärän varmistamiseksi. Takuujakson aikana **Nespresso** korjaa virheellisen tuotteen tai korvaa sen uudella oman harkintansa mukaan. Korvaava tuote tai korjatut osat voidaan taata vain alkuperäisen takuun jäljellä olevalta osalta tai kuuden kuukauden ajan, sen mukaan kumpi jakso on pidempi. Tämä rajoitettu takuu ei koske vikoja, jotka johtuvat laiminlyönnistä, onnettomuudesta, väärinkäytöstä tai muusta syytä, joka ei ole kohtuullisesti **Nespresson** hallinnassa, mukaan lukien mutta ei rajoittuen seuraaviin: normaali kuluminen, laiminlyönti tai tuotteen käyttöohjeiden noudattamatta jättäminen, virheellinen tai riittämätön huolto, kalkkikertymät tai kalkin poisto; liittäminen virheelliseen virran lähteeseen; tuotteen luvaton muokkaus tai korjaus; käyttö kaupallisiin tarkoituksiin; tulipalo, salamanisku, tulva tai muu ulkoinen syy. Takuu on voimassa vain ostomaassa tai sellaisissa muissa maissa, joissa **Nespresso** myy tai huoltaa samaa mallia, jolla on samat tekniset yksityiskohdat. Takuupalvelua ostomaan ulkopuolella rajoittavat huoltomaassa voimassa olevan vastaavan takuun ehdot. Kun tämä takuu ei kata korjauksen tai korvaamisen kuluja, **Nespresso** ilmoittaa asiasta omistajalle, jolta veloitetaan kulut. Tämä rajoitettu takuu muodostaa **Nespresson** kantaman vastuun kokonaisuudessaan aiheuttavasta syytä riippumatta. Paitsi soveltuvan lain sallimissa rajoissa, tämän rajoitetun takuun ehdot eivät sulje pois, rajoita tai muuta pakollisia lakisääteisiä oikeuksia, jotka koskevat tuotteen myyntiä asiakkaalle. Jos uskot tuotteesi olevan viallinen, ota yhteyttä **Nespresso Club** -asiakaspalveluun, niin saat ohjeet tuotteen korjauttamisesta. Yhteystiedot löytyvät osoitteesta www.nespresso.com

Nespresso, предоставляет гарантию по данному товару на браки материалов и производства сроком на год(а). Гарантийный срок начинается с даты продажи. Для подтверждения даты продажи компании **Nespresso** необходимо предоставить оригинал документа, подтверждающего факт продажи. В течение гарантийного срока **Nespresso** должна отремонтировать или заменить по своему усмотрению любой бракованный товар. На замененный товар или отремонтированные детали гарантия распространяется только на остаток срока первоначальной гарантии или на шесть месяцев, то есть на более длительный срок из двух. Настоящая ограниченная гарантия не распространяется на брак, возникший вследствие халатности, аварии, неправильного использования или по любой другой причине, выходящей за рамки разумного контроля **Nespresso**, включая, но не ограничиваясь: нормальный износ и амортизация, невнимательное соблюдение или несоблюдение инструкции товара, неправильное или недостаточное содержание и техническое обслуживание, отложения кальция или накипи; подсоединение к неправильному источнику питания; ремонт или модификация неуполномоченным лицом; использование в коммерческих целях; пожар, молния, потоп или прочие внешние факторы. Настоящая гарантия распространяется только на территории страны, где кофемашина была приобретена, а также в других странах, где **Nespresso** реализует данный продукт с идентичными техническими характеристиками. Гарантийное обслуживание за пределами страны приобретения товара ограничивается условиями и положениями соответствующей гарантии в стране обслуживания. Если настоящая гарантия не покрывает стоимость ремонта или замены, то представитель **Nespresso** должен известить владельца и взять плату с владельца. **Nespresso** несет полную ответственность по настоящей ограниченной гарантии в соответствии с применимым законодательством, если условия настоящей ограниченной гарантии не исключают, ограничивают или изменяют обязательные законные права, которые распространяются на продажу данного товара или дополняют данные права. Для получения контактных данных посетите наш веб-сайт www.nespresso.com

Ota yhteyttä Nespresso Clubiin/Контакты клуба Nespresso

Koska emme ole välttämättä osanneet ennakoida kaikkia laitteen käyttötarkoituksia, soita **Nespresso** Clubiin tai **Nespresson** valtuutetulle edustajalle, jos tarvitset lisätietoja, jos ongelma ilmenee tai jos tarvitset neuvoa. Lähimmän **Nespresso** Clubin ja **Nespresson** valtuutetun edustajan yhteystiedot ovat laitelaatikon Welcome to **Nespresso** -kansiossa ja osoitteessa www.nespresso.com

В случае возникновения дополнительных проблем или при необходимости получить какую-либо дополнительную информацию обратитесь в Клуб **Nespresso**. Контакты Клуба **Nespresso** или ближайшего представителя **Nespresso** можно найти в буклете «Добро пожаловать в **Nespresso**», а также в разделе «Контакты» на сайте www.nespresso.com

Nespresso este un sistem exclusiv care creează un Espresso perfect, de fiecare dată. Toate aparatele *Nespresso* sunt echipate cu un sistem unic de extragere, care garantează o presiune de până la 19 bari. Fiecare parametru a fost calculat cu mare precizie pentru a garanta că pot fi extrase toate aromele din fiecare capsulă, pentru a oferi cafelei corpolență și pentru a crea o cremă extraordinară de densă și de fină.

Nespresso é um sistema exclusivo que cria o Espresso perfeito, de forma constante. Todas as máquinas *Nespresso* estão equipadas com um sistema de extração único que assegura uma pressão até 19 bar. Cada parâmetro foi calculado com grande precisão para garantir que todos os aromas podem ser extraídos, para dar corpo ao café e criar um creme excepcionalmente suave e encorpado.

ATENȚIE: când vedeți acest semn, vă rugăm consultați instrucțiunile de siguranță pentru a evita vătămarea și daunele.

i **INFORMAȚIE:** când vedeți acest semn, consultați sfaturile privind utilizarea corectă și sigură a aparatului dumneavoastră de cafea.

ATENÇÃO: Quando vir este símbolo, consulte as precauções de segurança para evitar possíveis danos e lesões.

i **INFORMAÇÃO:** Quando vir este símbolo, tenha em consideração os conselhos para a utilização correta e segura da sua máquina de café.

Cuprins / Índice

Conținutul ambalajului / Conteúdo da Embalagem	66
Instrucțiuni de siguranță / Precauções de Segurança	67-71
Prezentarea aparatului / Visão Geral da Máquina	72
Specificații / Especificações	72
Prima utilizare sau după o perioadă lungă de neutilizare / Primeira utilização	74
Prepararea cafelei / Preparação de café	73-74
Programarea volumului de apă / Programar o volume de água	74
Modul de economisire a energiei / Modo de poupança de energia	75
Revenirea la setările din fabrică / Repor as Definições de Origem	75
Curățare / Limpeza	76
Decalcifiere / Descalcificação	76-78
Golirea sistemului înainte de o perioadă de neutilizare și pentru protecție anti-îngheț sau înainte de o reparație / Esvaziar o Sistema antes de um período de não utilização ou para proteção contra congelação, ou antes de uma reparação	78
Depanare / Resolução de Problemas	79
Colectarea în vederea reciclării și protecția mediului / Eliminação e Proteção Ambiental	79
Garantie limitată / Garantia Limitada	80
Contactați Clubul <i>Nespresso</i> / Contacte o Clube <i>Nespresso</i>	80

Conținutul ambalajului / Conteúdo da Embalagem

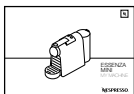

Manual de utilizare
Manual do utilizador



Broșura „Bun venit în lumea *Nespresso*”
Pasta de Boas-vindas *Nespresso*



Capsule *Nespresso* pentru degustare
Oferta para degustação de cápsula *Nespresso*

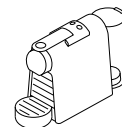

Aparatul de cafea
Máquina de café



⚠ ATENȚIE: când vedeți acest semn, vă rugăm să consultați instrucțiunile de siguranță pentru a evita vătămarea și daunele.

ℹ INFORMAȚIE: când vedeți acest semn, vă rugăm să țineți cont de sfaturile privind utilizarea corectă și sigură a aparatului dumneavoastră.

⚠ ATENȚIE: instrucțiunile de siguranță însoțesc aparatul. Citiți-le cu atenție înainte de a utiliza noul dumneavoastră aparat pentru prima dată. Păstrați-le într-un loc în care le puteți găsi pentru a le consulta ulterior.

- Aparatul este destinat preparării de băuturi în conformitate cu aceste instrucțiuni.
- Nu folosiți aparatul în alte scopuri decât cel pentru care

este destinat.

- Acest aparat a fost conceput pentru a fi utilizat doar în interior și nu în condiții de temperaturi extreme.
- Protejați aparatul împotriva acțiunii directe a razelor solare și a expunerii prelungite la medii umede.
- Acest aparat este destinat exclusiv uzului casnic. Nu este destinat utilizării în bucătării pentru angajați, în magazine, birouri și alte medii de lucru; case de vacanță; pentru uzul clienților din hoteluri, moteluri și alte medii rezidențiale; pensiuni.
- Acest aparat poate fi utilizat de copiii cu vârsta minimă de 8 ani, cu condiția să fie supravegheați, să fi fost instruiți cu privire la utilizarea aparatului în siguranță și să fie pe deplin conștienți de pericolele implicite. Aparatul nu va fi curățat și întreținut de către copii decât dacă aceștia au minim 8 ani și sunt supravegheați de către

un adult.

- Nu lăsați aparatul și cablul electric la îndemâna copiilor sub 8 ani.
- Acest aparat poate fi utilizat de persoane cu capacitate fizică, senzorială sau mentală redusă, sau de persoane cu o experiență sau cunoștințe insuficiente, cu condiția să fie supravegheați, să fi fost instruiți cu privire la utilizarea aparatului în siguranță și să înțeleagă pericolele.
- Copiii nu trebuie să utilizeze acest aparat ca pe o jucărie.
- Producătorul își declină orice responsabilitate iar garanția nu se va aplica în cazul oricărei utilizări comerciale, manevrări sau utilizări necorespunzătoare ale aparatului, precum și în cazul oricărei defecțiuni care rezultă din utilizarea în alte scopuri, operarea defectuoasă, reparații efectuate de persoane neautorizate sau nerespectarea instrucțiunilor.

Evitați riscul de șoc electric fatal și incendiu.

- În caz de urgență: scoateți imediat aparatul din priză.
- Conectați aparatul doar la o priză adecvată, ușor accesibilă, cu împământare. Asigurați-vă că tensiunea sursei de energie electrică este aceeași ca și cea indicată pe eticheta cu specificații a aparatului. Conectarea la o sursă de alimentare cu energie electrică necorespunzătoare anulează garanția.

Aparatul trebuie conectat numai după instalare.

- Nu permiteți cablului să fie așezat peste margini ascuțite, nu-l prindeți cu cleme, nu permiteți cablului să atârne.
- Nu lăsați cablul în apropierea unor surse de căldură și umiditate.
- În cazul unei defecțiuni a cablului de alimentare sau a ștecărului, acestea trebuie

înlocuite de producător, agentul de service sau de persoane cu o calificare similară, pentru a evita toate riscurile.

- În cazul unei defecțiuni a cablului de alimentare sau a ștecărului, nu operați aparatul. Returnați aparatul Clubului *Nespresso* sau unui reprezentant autorizat *Nespresso*.
- Dacă este necesar un prelungitor, utilizați doar un prelungitor cu împământare, cu secțiunea conductorului de cel puțin 1,5 mm² sau care poate asigura nivelul de putere corespunzător.
- Pentru a evita pericolele, nu lăsați niciodată aparatul pe sau în apropiere de suprafețe fierbinți precum radiatoare, aragazuri, cuptoare, plite cu gaz, flacără deschisă sau altele asemenea.
- Întotdeauna plasați aparatul pe o suprafață orizontală, stabilă și plană. Suprafața trebuie să fie rezistentă la

căldură și lichide, precum apă, cafea, detartrant sau alte lichide similare.

- Scoateți aparatul din priză în cazul neutilizării pe o perioadă îndelungată. Deconectați prin extragerea ștecărului din priză și nu trăgând direct de cablu, deoarece cablul se poate defecta.
- Înainte de curățare și intervenții de service, scoateți aparatul din priză și lăsați-l să se răcească.
- Pentru a scoate aparatul din priză, încetați orice utilizare și apoi extrageți ștecărul din priză.
- Nu atingeți niciodată cablul cu mâinile ude.
- Nu scufundați niciodată aparatul sau o parte a acestuia în apă sau un alt lichid.
- Nu puneți niciodată aparatul sau o parte a acestuia în mașina de spălat vase.
- Contactul dintre apă și curentul electric reprezintă un

pericol și poate genera șocuri electrice fatale.

- Nu deschideți aparatul. Tensiune periculoasă în interior!
- Nu introduceți nimic prin orificiile aparatului deoarece puteți provoca incendii sau șocuri electrice!
- Utilizarea accesoriilor care nu sunt recomandate de producător poate cauza incendii, șocuri electrice sau vătămări.

Evitați posibilele vătămări în timpul operării aparatului.

- Nu lăsați niciodată aparatul în funcțiune nesupravegheat.
- Nu utilizați aparatul dacă este deteriorat sau dacă nu funcționează perfect. Scoateți imediat aparatul din priză. Contactați Clubul *Nespresso* sau reprezentantul autorizat *Nespresso* pentru examinare, reparații sau ajustări.
- Un aparat defect poate

provoca șocuri electrice, arsuri și incendii.

- Întotdeauna închideți complet glisorul și nu îl deschideți niciodată în timpul operării. Vă puteți opări.
- Nu plasați degetele sub orificiul pe unde curge cafeaua, există risc de opărire.
- Nu introduceți degetele în compartimentul de capsule sau în suportul pentru capsule. Pericol de rănire!
- Apa se poate scurge în jurul unei capsule, atunci când aceasta este neperforată de lamele aparatului și poate provoca defectarea acestuia.
- Nu utilizați niciodată capsule deja folosite, deteriorate sau deformatate.
- Dacă o capsulă se blochează în compartimentul de capsule, opriți aparatul și scoateți-l din priză înainte de operare. Apelați Clubul *Nespresso* sau reprezentantul autorizat *Nespresso*.
- Întotdeauna umpleți

rezervorul de apă cu apă potabilă rece, curată.

- Goliți rezervorul de apă în cazul unei perioade prelungite de neutilizare (vacanțe, etc.).
- Înlocuiți apa din rezervorul de apă atunci când aparatul nu este utilizat pe durata unui weekend sau pe o perioadă de timp similară.
- Nu utilizați agenți de curățare puternici sau cu solvent. Utilizați o cârpă umedă și un agent de curățare delicat pentru a curăța suprafața aparatului.
- Pentru a curăța aparatul, folosiți numai instrumente de curățare igienice.
- Pentru despachetarea aparatului, înlăturați folia de plastic și aruncați-o.
- Acest aparat este ideal pentru utilizarea capsulelor *Nespresso* disponibile doar în cadrul Clubului *Nespresso* sau prin reprezentantul dvs. *Nespresso* autorizat.
- Toate aparatele *Nespresso* sunt supuse unor controale

stricte. Teste de fiabilitate în condiții reale sunt efectuate în mod aleatoriu, pe unități selectate. Acestea pot avea urme de utilizare anterioară.

- *Nespresso* își rezervă dreptul de a modifica instrucțiunile fără preaviz.

Decalcifiere

- Agentul de decalcifiere *Nespresso*, atunci când este utilizat corect, ajută la funcționarea optimă a aparatului dvs. de cafea pe întreaga perioadă de utilizare, pentru a vă oferi aceeași experiență de degustare a cafelei, ca în prima zi.
- Efectuați decalcifierea urmând instrucțiunile din manualul de utilizare.

PĂSTRAȚI ACESTE INSTRUCȚIUNI

Dati-le mai departe utilizatorilor ulteriori. Acest manual este disponibil și în format PDF pe site-ul nespresso.com



⚠ Atenção: Quando vir este símbolo, consulte as precauções de segurança para evitar possíveis danos e lesões.

ℹ Informação: Quando vir este símbolo, tenha em consideração os conselhos para a utilização correta e segura da sua máquina de café.

⚠ Atenção: As precauções de segurança fazem parte da máquina de café. Leia atentamente estas instruções antes de utilizar a sua nova máquina de café Nespresso pela primeira vez. Guarde estas instruções num local onde possam ser facilmente localizadas para consulta.

- O aparelho destina-se à preparação de bebidas segundo as instruções apresentadas.
- Não utilize o aparelho para

outros fins que não os previstos.

- Este aparelho foi concebido apenas para utilização no interior e em condições de temperatura não extrema.
- Proteja o aparelho dos efeitos da luz solar direta, do contacto prolongado com salpicos de água e da humidade.
- Esta máquina está concebida apenas para utilização doméstica e aplicações similares, tais como: áreas de copa de pessoal em lojas, escritórios e outros ambientes profissionais; por clientes em hotéis, motéis e outros espaços residenciais.
- Este aparelho pode ser utilizado por crianças com pelo menos 8 anos de idade, desde que sejam supervisionadas e tenham recebido instruções acerca de como utilizar o aparelho com segurança e estejam plenamente conscientes dos perigos envolvidos. A limpeza e a manutenção do aparelho pelo utilizador não devem ser realizadas por crianças com

menos de 8 anos, e devem ser supervisionadas por um adulto.

- Mantenha o aparelho e o seu cabo de alimentação fora do alcance de crianças com idade inferior a 8 anos de idade.
- Este aparelho pode ser utilizado por pessoas com capacidades físicas, sensoriais ou mentais reduzidas, ou cuja experiência ou conhecimento não seja suficiente, desde que sejam supervisionadas ou tenham recebido instruções para utilizar o aparelho com segurança e compreendam os perigos.
- As crianças não devem utilizar o dispositivo como um brinquedo.
- O fabricante não aceita qualquer responsabilidade e a garantia não será aplicável para qualquer utilização comercial, manipulação ou utilização inadequada do aparelho, qualquer dano decorrente da utilização para outros fins, funcionamento defeituoso, reparação por não profissionais ou não cumprimento das

instruções.

Evite o risco de choque elétrico fatal e incêndio.

- Em caso de uma emergência: retire imediatamente a ficha da tomada elétrica.
- Ligue o aparelho apenas a ligações com terra adequadas e facilmente acessíveis. Verifique se a tensão da corrente elétrica coincide com a indicada na placa de classificação. A utilização de ligações erradas implica a anulação da garantia.

O aparelho só deve ser ligado após a instalação.

- Não puxe o cabo sobre arestas cortantes, não o aperte nem permita que fique suspenso.
- Mantenha o cabo afastado do calor e da humidade.
- Se o cabo ou a ficha de alimentação estiverem danificados, devem ser substituídos pelo fabricante, pelo agente autorizado ou por pessoal qualificado, a fim de evitar todos os riscos.

- Se o cabo de alimentação estiver danificado, deve ser substituído pelo fabricante, pelo agente autorizado ou por pessoal qualificado, a fim de evitar todos os riscos.
- Se for necessário um cabo de extensão, utilize apenas um cabo com ligação à terra e com um corte transversal do condutor de pelo menos 1.5 mm² ou potência de entrada correspondente.
- Para evitar perigo devido a danos, nunca coloque o aparelho sobre ou ao lado de superfícies quentes, tais como radiadores, fogões, fornos, bicos de gás, chamas ou locais semelhantes.
- Coloque-o sempre numa superfície horizontal, estável e uniforme. A superfície deve ser resistente ao calor e a líquidos, como a água, café, descalcificante ou líquidos idênticos.
- Desligue o aparelho da tomada quando não estiver em utilização durante um longo

período. Desligue o aparelho retirando a ficha e não puxando o próprio fio, caso contrário o cabo pode ficar danificado.

- Antes de proceder à limpeza ou à manutenção, retire a ficha da tomada de alimentação e deixe o aparelho arrefecer.
- Para desligar o aparelho, pare qualquer preparação e, em seguida, retire a ficha da tomada de alimentação.
- Nunca toque no cabo com as mãos molhadas.
- Nunca mergulhe o aparelho ou parte dele em água ou outro líquido.
- Nunca coloque o aparelho ou parte dele numa máquina de lavar louça.
- A eletricidade e a água juntas são perigosas e podem levar a choques elétricos fatais.
- Não abra o aparelho. Perigo de alta tensão!
- Não coloque nada sobre as aberturas. Fazê-lo pode causar um incêndio ou choque elétrico!
- A utilização de acessórios não recomendados pelo fabricante

podem resultar em fogo, choque elétrico ou ferimentos em pessoas.

Evite possíveis danos durante a utilização do aparelho.

- Nunca deixe o aparelho sem vigilância durante o funcionamento.
- Não utilize se estiver danificado, se sofreu uma queda ou não estiver a funcionar corretamente. Retire imediatamente a ficha da tomada elétrica. Contacte o Clube *Nespresso* ou o representante autorizado *Nespresso* para avaliação, reparação ou afinação.
- Um aparelho danificado pode causar choques elétricos, queimaduras e incêndio.
- Feche sempre o manípulo por completo e nunca a levante durante a utilização. Risco de queimaduras.
- Não coloque os dedos sob a saída de extração do café, corre o risco de queimaduras.
- Não coloque os dedos no compartimento das cápsulas ou no eixo da cápsula. Perigo de ferimento!
- A água pode fluir em torno de uma cápsula se esta não for perfurada pelas lâminas e danificar o aparelho.
- Nunca utilize uma cápsula já utilizada, danificada ou deformada.
- Se uma cápsula estiver bloqueada no compartimento das cápsulas, desligue a máquina e retire a ficha da tomada elétrica antes de qualquer operação. Contacte o Clube *Nespresso* ou o representante autorizado *Nespresso*.
- Encha o depósito de água com água potável.
- Esvazie o depósito de água se a máquina de café não for utilizada durante um longo período de tempo (férias, etc.).
- Substitua a água do depósito de água antes de utilizar novamente a máquina de café depois de um fim-de-semana

ou outro período de inatividade semelhante.

- Não utilize o aparelho sem o tabuleiro de gotejamento e a grelha para evitar o derramamento de qualquer líquido nas superfícies circundantes.
- Não utilize produtos de limpeza fortes ou solventes. Utilize um pano húmido e detergente suave para limpar a superfície do aparelho.
- Para limpar a máquina utilize apenas artigos de limpeza limpos.
- Quando retirar a máquina da embalagem, remova a película e elimine-a.
- Este aparelho foi concebido para as cápsulas de café *Nespresso* disponíveis exclusivamente através do Clube *Nespresso* ou do seu representante autorizado *Nespresso*.
- Todas as máquinas *Nespresso* são submetidas a rigorosos testes de controlo de qualidade. São ainda efetuados testes

de fiabilidade em condições reais de funcionamento em máquinas selecionadas aleatoriamente. Deste modo, podem ser detetados sinais de utilização anterior da máquina.

- A *Nespresso* reserva-se o direito de alterar as instruções sem aviso prévio.

Descalcificação

- Descalcificante *Nespresso*, quando utilizado corretamente, ajuda a assegurar o correto funcionamento da sua máquina ao longo da vida útil e que a sua experiência de café seja tão perfeita como no primeiro dia.
- Descalcificar de acordo com as instruções no manual de utilizador.

GUARDE ESTAS INSTRUÇÕES

Entregue-as a qualquer utilizador subsequente. Este manual de instruções também está disponível em formato PDF em [nespresso.com](https://www.nespresso.com)

RO

Prezentarea aparatului / Visão Geral da Máquina

PT

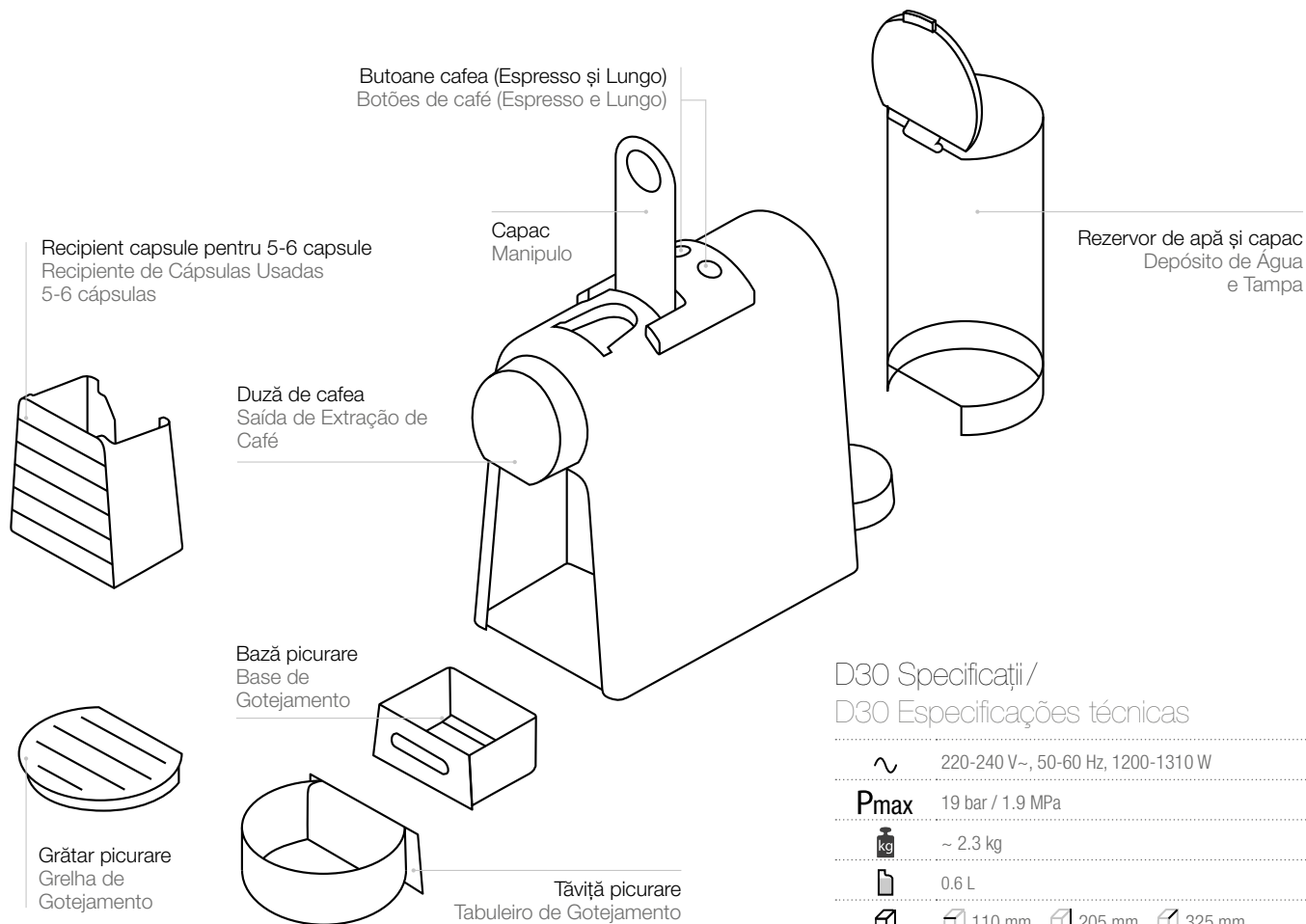

D30 Specificații / D30 Especificações técnicas

~ 220-240 V~, 50-60 Hz, 1200-1310 W

P_{max} 19 bar / 1.9 MPa

 ~ 2.3 kg

 0.6 L

 110 mm  205 mm  325 mm

Prima utilizare sau după o perioadă lungă de neutilizare /

Primeira Utilização

⚠️ Citiți mai întâi instrucțiunile de siguranță pentru a evita riscurile de șocuri electrice fatale și incendiu.

⚠️ Em primeiro lugar, leia as precauções de segurança para evitar riscos de choque elétrico fatal e incêndio.

i **Setări din fabrică:** ceașcă Espresso: 40 ml, ceașcă Lungo: 110 ml, Mod oprire automată: 9 minute.
Definições de origem: Espresso (40 ml), Lungo (110 ml), Modo desligado automático: 9 min.

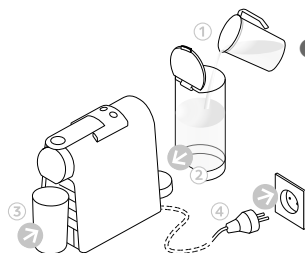

1 Clătiți rezervorul de apă înainte de a-l umple cu apă potabilă. Plasați un recipient (min. 1 L) sub duza de cafea. Conectați aparatul la priză.

Lave o depósito de água antes de encher com água potável. Coloque um recipiente (min. 1 L) por baixo do bico de extração. Ligar à rede



2 Pentru a porni aparatul, apăsați unul din butoanele Espresso sau Lungo.
- Lumină intermitentă: încălzire (25 secunde)
- Lumină stabilă: aparatul este gata

Para ligar a máquina, pressione o botão Espresso ou o botão Lungo.
- Luzes a piscar: em aquecimento (25 segundos)
- Luzes constantes: pronta

3 Apăsați butonul Lungo pentru a clăti aparatul. Repetați de 3 ori.

Pressione o botão Lungo para fazer uma passagem de água. Repita 3 vezes.

4 Pentru a opri aparatul înaintea modului de oprire automată, apăsați simultan butoanele Espresso și Lungo.

Para desligar a máquina antes do modo de desligar automático, pressione simultaneamente o botão Espresso e Lungo.

Prepararea cafelei / Preparação de café

1 Pentru a porni aparatul, apăsați unul din butoanele Espresso sau Lungo.
Lumină intermitentă: încălzire (25 secunde)
Lumină stabilă: aparatul este gata

Para ligar a máquina, pressione o botão Espresso ou o botão Lungo.
Luzes a piscar: em aquecimento (25 segundos)
Luzes constantes: pronta

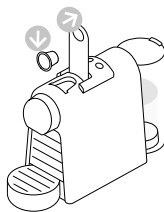

2 Ridicați complet capacul și introduceți capsula.

Levante o manipuló completamente e insira a cápsula.

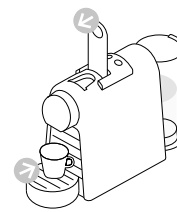

3 Închideți capacul și plasați o ceașcă sub duza de cafea.

Feche o manipuló e coloque uma chávena por baixo do bico de extração.

⚠ Nu ridicați niciodată capacul în timpul operării și consultați instrucțiunile de siguranță pentru a evita posibilele vătămări în timpul operării aparatului.

⚠ Nunca levante o manipulo durante a operação e consulte as instruções de segurança para evitar possíveis danos durante a utilização do aparelho.

i **În timpul încălzirii**, puteți apăsa orice buton de cafea atunci când lumina este intermitentă. Cafeaua va curge automat atunci când aparatul este gata. **Durante o aquecimento**, pode pressionar qualquer um dos botões de café enquanto piscam. O café sairá automaticamente quando a máquina estiver pronta.



- 4 Apăsați** butonul Espresso (40 ml) sau butonul Lungo (110 ml) pentru a opri aparatul. Prepararea se va opri automat. Pentru a opri fluxul de cafea sau pentru a vă completa cafeaua, apăsați încă o dată.

Para iniciar pressione o Espresso (40ml) ou o Lungo (110ml) Preparação irá parar automaticamente. Pressione de novo para parar o fluxo ou encher mais o seu café.

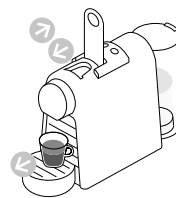

- 5 Scoateți ceașca.** Ridicați și închideți capacul pentru a elimina capsula în recipientul pentru capsule uzate.

Remove a chávena. Levante e feche o manipulo para ejetar a cápsula no recipiente de cápsulas usadas.

Programarea volumului de apă/Programar o volume de água

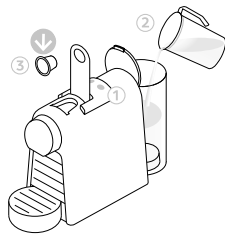

- 1 Porniți** aparatul și așteptați să fie pregătit pentru utilizare (lumini stabile). Umpleți rezervorul cu apă potabilă și introduceți capsula.

Ligue a máquina e espere até estar pronta (luzes constantes). Encha o depósito de água com água potável e insira a cápsula.

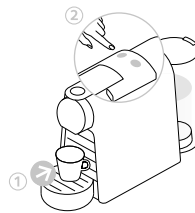

- 2 Plasati o ceașcă** sub duza de cafea. Apăsați și țineți apăsat butonul Espresso sau Lungo. Odată atins volumul dorit, ridicați degetul de pe buton. LED-ul va clipi rapid de 3 ori pentru a confirma noua setare. Nivelul volumului de apă este acum memorat.

Coloque uma chávena por baixo do bico de extracção. Mantenha pressionados os botões de Espresso e Lungo. Liberte o botão quando tiver o volume desejado. LED irá piscar 3 vezes para confirmar a nova configuração. O volume de água está agora armazenado.

ECO Acest aparat este echipat cu o funcție de economisire a energiei.
A máquina está equipada com um modo de poupança de energia.

AUTO OFF Aparatul va intra automat în modul oprit după 9 minute.
A máquina irá automaticamente entrar em modo Desligar Automático após 9 minutos.

Pentru a modifica această setare: Para alterar esta configuração:



> 5 sec

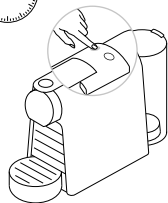

- 1** Când aparatul este oprit, apăsați și mențineți apăsat butonul Espresso timp de 5 secunde. Butonul Espresso va clipi pentru a indica setarea curentă.

Com a máquina a desligar, mantenha pressionado o botão Espresso por 5 segundos. O botão Espresso irá piscar para indicar a configuração atual.

- 2** Pentru a modifica această setare apăsați butonul Espresso: O dată pentru modul oprire automată după 30 de minute. Încă o dată pentru modul oprire automată după 9 minute.

☉ 1x O singură clipire: modul 9 min

☉ 2x Clipire de 2 ori: modul 30 min

Para alterar esta configuração pressione o botão Espresso: Uma vez para Modo Desligar Automático após 30 minutos. Uma vez mais para Modo Desligar Automático após 9 minutos.

☉ 1x Pisca uma vez: modo 9 min

☉ 2x Pisca duas vezes: modo 30 min

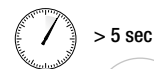

> 5 sec

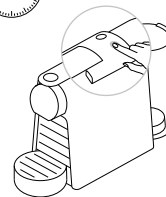

- 3** Pentru a ieși din modul de economisire a energiei, apăsați butonul Lungo timp de 5 secunde.

Para sair do modo de poupança de energia pressione o botão Lungo por 5 segundos.

Revenire la setările din fabrică/Repôr as Definições de Origem

i **Setări din fabrică: ceașcă Espresso: 40 ml, ceașcă Lungo: 110 ml, Mod oprire automată: 9 minute.**
Definições de origem: Chávana Espresso: 40 ml, Chávana Lungo 110ml; Modo Desligar Automático: 9 min.

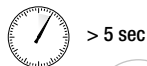

> 5 sec

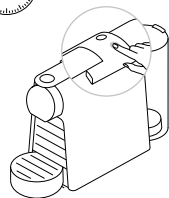

- 1** Când aparatul este oprit, apăsați și mențineți apăsat butonul Lungo timp de 5 secunde.

Com a máquina desligada, mantenha pressionado o botão Lungo por 5 segundos.

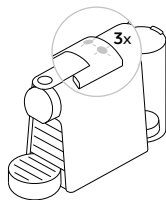

- 2** LED-urile vor clipi rapid de 3 ori pentru a confirma că aparatul a revenit la setările din fabrică.

LEDs irão piscar 3 vezes rapidamente para confirmar que foi foram repostas as definições de origem.

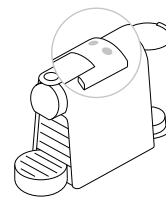

- 3** LED-urile vor continua să fie intermitente în mod normal, în timpul încălzirii, până ce prepararea va fi gata.

- Lumină stabilă: aparatul este gata
LEDs irão continuar a piscar normalmente durante o aquecimento e até estar pronta.
- Luzes constantes: pronta

- ⚠ Risc de șoc electric fatal și incendiu.** Nu scufundați niciodată aparatul sau o parte a acestuia în apă. / Scoateți aparatul din priză înainte de curățare. / Nu utilizați agenți de curățare puternici sau cu solvent. / Nu folosiți obiecte ascuțite, perii sau materiale abrazive. / Nu puneți în mașina de spălat vase.
- ⚠ Risco de choque elétrico fatal e incêndio.** Nunca mergulhe o aparelho ou parte dele na água. / Cerifique-se que desligou a máquina antes de limpar. / Não utilize produtos de limpeza fortes ou solventes. / Não utilize escovas, objetos cortantes ou abrasivos. / Não coloque na máquina de lavar louça.

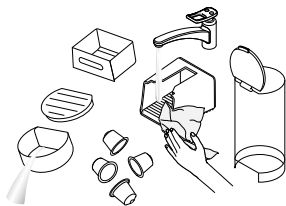

- 1 Goliți zilnic tăvița de picurare, baza de picurare și recipientul pentru capsule.** Înlăturați capacul și rezervorul de apă, curățați-le cu detergent inodor și clătiți cu apă caldă / fierbinte.

Esvazie o tableiro de gotejamento, a base de gotejamento e o recipiente de cápsulas usadas diariamente. Retire a tampa e o depósito de água e limpe-os com detergente inodoro e enxague com água morna/quente.

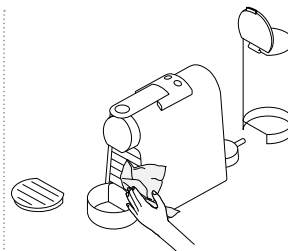

- 2 Ștergeți cu un prosop curat, pânză sau hârtie și reasamblați toate părțile componente.** Curățați cu regularitate duza de cafea și interiorul aparatului, cu o cârpă moale și umedă.

Seque com uma toalha limpa. Limpe regularmente a saída de extração de café e o interior da máquina com um pano húmido.

Decalcifiere / Descalcificação

- ⚠ Soluția de decalcifiere poate fi dăunătoare.** Evitați contactul cu ochii, pielea și suprafețele. Tabelul de mai jos indică frecvența de decalcifiere necesară pentru o performanță optimă a aparatului, în funcție de duritatea apei. Pentru orice întrebări suplimentare referitoare la decalcifiere, vă rugăm contactați Clubul *Nespresso*.
- ⚠ A solução de decalcificação pode ser prejudicial.** Evite o contacto com os olhos, a pele e as superfícies. A tabela abaixo indica a frequência de decalcificação necessária para obter o melhor desempenho da sua máquina, com base na dureza da água. Para qualquer dúvida adicional que possa ter em relação à decalcificação, por favor contacte o Clube *Nespresso*.

i Durată aproximativă 15 minute.
Duração aproximada de 15 minutos.

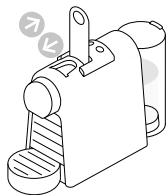

- 1** Ridicați și închideți capacul pentru a trimite capsula în recipientul de capsule uzate.

Levante e baixe o manipulo para ejetar a cápsula usada para o recipiente de cápsulas usadas.

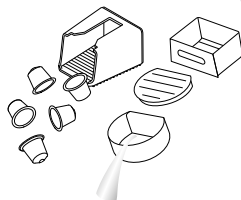

- 2** Goliiți tăvița de picurare, baza de picurare și recipientul de capsule uzate.

Esvazie o tabuleiro de gotejamento, base de gotejamento e recipiente de cápsulas usadas.



- 3** Adăugați 1 plic de lichid de decalifiere Nespresso în rezervorul de apă. Umpleți rezervorul de apă cu apă potabilă până la limita de 0.6 L.

Deite no depósito de água uma saqueta de descalcificante Nespresso. Encha o depósito de água até 0,6L com água potável.

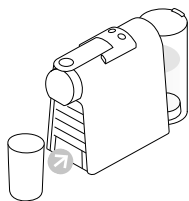

- 4** Plasati un recipient (volum minim 1 L) sub duza de cafea.

Coloque um recipiente (min. 1 L) por baixo do bico de extração.

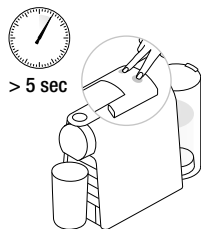

- 5** Pentru a intra în modul decalifiere, în timp ce aparatul este pornit, apăsați ambele butoane Espresso și Lungo timp de 5 secunde.

Para entrar em modo de decalcificação, com a máquina ligada, pressione durante 5 segundos os botões de Espresso e de Lungo.



- 6** Ambele LED-uri clipeșc. Ambos os LEDs piscam.



- 7** Apăsați butonul Lungo și așteptați până când rezervorul de apă este gol.

Pressione o botão Lungo e espere até o depósito de água ficar vazio.

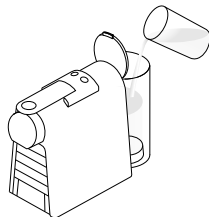

- 8** Reumpleți rezervorul de apă cu soluția de decalifiere utilizată colectată în recipient și repetați pașii 4 și 7.

Encha novamente o depósito de água com a solução de descalcificante usado que se encontra no recipiente.



- 9** Goliiți și clătiți rezervorul de apă. Umpleți cu apă potabilă.

Esvazie e lave o depósito de água. Encha com água potável.

10 Când ați terminat, repetați pașii 4 și 7 pentru a clăti aparatul. Repetați de 2 ori.

Quando estiver pronto, repita os passos 4 e 7 para fazer uma passagem de água na máquina. Repita duas vezes.

11 Pentru a ieși din modul de decalcifiere, apăsați simultan butoanele Espresso și Lungo timp de 5 secunde.

Para sair do modo de decalcificação, pressione durante 5 segundos ambos os botões de Espresso e Lungo.



12 Goliți baza de picurare.

Esvazie a base de gotejamento.

Duritatea apei: / Dureza da água:

	fH	dH	CaCO ₃	Decalcificați după: / Descalcificação depois de:
				 (40 ml)
H (RIDICATĂ) / H (Alto)	36	20	360 mg/l	300
M (MEDIE) / M (Médio)	18	10	180 mg/l	600
L (SCĂZUTĂ) / L (Baixo)	0	0	0mg/l	1200

fH Grad francez / Grau francês

dH Grad german / Grau Alemão

CaCO₃ Carbonat de calciu / Carbonato de cálcio

Golirea sistemului înainte de o perioadă de neutilizare și pentru protecție anti-îngheț sau înainte de o reparație /

Esvaziar o sistema antes de um período de não utilização ou para proteção contra congelação, ou antes de uma reparação

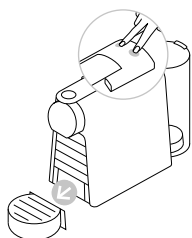

1 Pentru a introduce modul golire, apăsați ambele butoane Espresso și Lungo pentru a opri aparatul.

Para entrar no modo de esvaziamento, desligue a máquina pressionando ambos os botões de Espresso e Lungo.

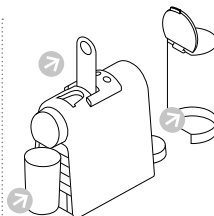

2 Scoateți rezervorul de apă și deschideți capacul. Plasați un recipient sub duza de cafea.

Remove o depósito de água e levante o manipulo. Coloque um recipiente por baixo do bico de extração.

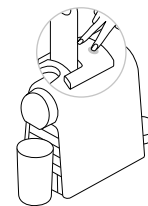

3 Apăsați ambele butoane Espresso și Lungo timp de 5 secunde. Ambele LED-uri clipească alternativ.

Pressione durante 5 segundos ambos os botões de Espresso e Lungo. Ambos os LEDs piscam alternadamente.

4 Începe procesul de golire. Aparatul se oprește automat când procedura s-a încheiat.

Inicia o processo de esvaziamento. Quando o processo terminar a máquina desliga-se automaticamente.

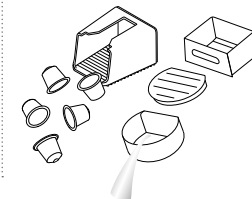

5 Închideți capacul.

Goliți și curățați recipientul pentru capsule uzate, tăvița de picurare și baza de picurare.

Baixe o manipulo.

Esvazie e limpe o recipiente de cápsulas usadas, o tabuleiro de gotejamento e a base de gotejamento.

Niciun indicator luminos. - **Verificați** priza, ștecărul, tensiunea și siguranța electrică. În cazul unor probleme, **apelați** clubul *Nespresso*.

Nu curge cafea sau apă. - Prima utilizare: **umpleți** rezervorul cu apă caldută (max 55°C) și **treceți** apa prin aparat, conform instrucțiunilor de la pagina 73.
- Rezervorul de apă este gol. **Umpleți** rezervorul de apă.
- **Decalcificați** dacă este necesar, vezi secțiunea decalcifiere.

Cafeaua curge foarte încet. - Viteza fluxului depinde de sortimentul de cafea.
- **Decalcificați** dacă este necesar, vezi secțiunea decalcifiere.

Cafeaua nu este suficient de fierbinte. - **Preîncălziți** ceașca.
- **Decalcificați** dacă este necesar.

Zona cu capsule prezintă scurgeri (apă în recipientul de capsule). - **Poziționați** corect capsula. Dacă au loc scurgeri, **apelați** clubul *Nespresso*.

Becurile se aprind neregulat. - **Trmiteți** aparatul la reparat sau **apelați** clubul *Nespresso*.

Nu curge cafea, ci doar apă (în ciuda introducerii capsulei). - În caz de probleme, **apelați** clubul *Nespresso*.

Sem indicator luminos. - **Verifique** as ligações, tomadas, tensão e fusível. Em caso de problemas, **contacte** o Clube *Nespresso*.

Sem café, sem água. - Primeira utilização: **encha** o depósito de água com água quente (max. 55°C) e **utilize** a máquina de acordo com as instruções na página 73.
- Depósito de água está vazio. **Encha** o depósito de água.
- **Descalcifique** se necessário; veja secção de Descalcificação.

Café sai muito devagar. - O fluxo depende da variedade do café.
- **Descalcifique** se necessário; veja secção de Descalcificação.

O café não fica suficientemente quente. - **Praequeça** a chávena.
- **Descalcifique** se necessário.

Area das cápsulas a verter água (água no recipiente das cápsulas). - **Coloque** a cápsula corretamente. Se ocorrer uma fuga, **contacte** o Clube *Nespresso*.

Piscar irregular. - **Envie** a máquina para reparação ou **contacte** o Clube *Nespresso*.

Sem café, apenas sai água (apesar de inserida uma cápsula). - Em caso de problemas, **contacte** o Clube *Nespresso*.

Colectarea în vederea reciclării și protecția mediului/Eliminação e Proteção Ambiental

Acest aparat este în conformitate cu Directiva UE 2012/19/EC. Ambalajele și aparatul conțin materiale reciclabile. Aparatul dvs. conține materiale valoroase care pot fi recuperate sau reciclate. Separarea deșeurilor pe categorii facilitează reciclarea materiilor prime valoroase. Predați aparatul la un punct de colectare. Puteți obține informații despre eliminarea deșeurilor de la autoritățile locale. Pentru a afla mai multe informații despre strategia de sustenabilitate a *Nespresso*, vizitați www.nespresso.com/positive

Este aparelho está em conformidade com a diretiva EU 2012/19/CE. Tanto a embalagem como o aparelho contêm materiais recicláveis. O seu aparelho contém materiais valiosos que podem ser recuperados ou podem ser reciclados. A separação dos restantes materiais residuais por tipo facilita a reciclagem de matérias-primas valiosas. Deixe o aparelho num ponto de recolha. Pode obter informações sobre a eliminação junto das autoridades locais.

Para saber mais sobre a estratégia de sustentabilidade *Nespresso*, vá a www.nespresso.com/positive

Nespresso oferă garanție pentru acest produs împotriva defectelor de manoperă și materiale pe o perioadă de 2 ani. Perioada de garanție începe la data achiziției, iar Nespresso solicită prezentarea documentului original de achiziție pentru confirmarea datei. În perioada de garanție, Nespresso fie va repara fie va înlocui, la alegerea sa, orice produs defect, în mod gratuit. Produsele de înlocuire sau piesele reparate sunt garantate doar pentru perioada rămasă din garanția originală sau timp de șase luni, oricare dintre aceste două perioade este mai mare. Această garanție limitată nu se aplică în cazul oricăror defecte care rezultă din neglijență, accidente, utilizare necorespunzătoare sau alte motive aflate în afara controlului rezonabil al Nespresso, incluzând, fără a se limita la: uzura normală, neglijență sau nerespectarea instrucțiunilor produsului, întreținere incorectă sau necorespunzătoare, depuneri de calciu sau tartru; conectare la o sursă de alimentare necorespunzătoare; modificări sau reparații neautorizate; utilizare în scopuri comerciale; incendiu, fulger, inundații sau alte cauze externe. Această garanție este valabilă doar în țara de achiziție sau în acele țări în care Nespresso comercializează sau asigură asistență tehnică pentru același model, cu specificații tehnice identice. Intervențiile de service în perioada de garanție în afara țării de achiziție se limitează la termenii și condițiile garanției corespunzătoare din țara în care se efectuează intervenția de service. În cazul în care costul reparațiilor sau înlocuirii nu este acoperit de această garanție, Nespresso va informa proprietarul care va achita costul aferent. Această garanție limitată reprezintă integralitatea răspunderii Nespresso, indiferent de cauză. Cu excepțiile prevăzute de legislația aplicabilă, termenii din această garanție limitată nu exclud, nu restricționează și nu modifică drepturile legale obligatorii aplicabile cu privire la vânzarea acestui produs și vin în completarea acestor drepturi. În cazul în care considerați că produsul dvs. este defect, contactați Nespresso pentru instrucțiuni referitoare la o eventuală reparație. Vă rugăm să ne vizitați la www.nespresso.com pentru detalii de contact.

Nespresso asigura garantia a este produto contra defeitos de materiais e de fabrico por um período de 2 anos. O período de garantia começa na data de compra e Nespresso requer a apresentação do original da prova de compra para validação da data. Durante o período de garantia, Nespresso repara ou troca, ao seu critério, qualquer produto defeituoso. Produtos trocados ou peças reparadas apenas estarão em garantia até ao final da garantia original ou 6 meses, prevalecendo o maior período. Esta garantia limitada não se aplica a nenhum defeito resultante de negligência, acidente, uso incorrecto ou outra razão para além do controlo razoável da Nespresso tais como: desgaste, negligência ou incumprimento das instruções deste produto, manutenção imprópria ou inadequada, depósitos de calcário ou descalcificante; ligação a corrente eléctrica imprópria; modificações ou reparações não autorizadas do produto; utilização para fins comerciais; incêndio, trovoadas, cheias ou outras causas externas. Esta garantia apenas é válida no país de compra ou noutros países onde a Nespresso venda ou faça manutenção do mesmo modelo com especificações técnicas idênticas. A garantia fora do país de compra está limitada aos termos e condições do serviço em garantia do país correspondente. Se o custo de reparação ou substituição não estiver abrangido por esta garantia, Nespresso informará o proprietário e o custo será suportado pelo mesmo. Esta garantia limitada poderá ser extensível a uma eventual responsabilidade da Nespresso causada. Exceptuando alguma medida prevista na lei em vigor, os termos desta garantia limitada não excluem, restringem ou modificam, e são complementares aos direitos legais obrigatórios aplicáveis à venda deste produto. Se entende que este produto está defeituoso, contacte a Nespresso para instruções de como proceder a reparação. Por favor consulte o nosso website em www.nespresso.com para obter os contactos.

Contactați Clubul Nespresso / Contacte o Clube Nespresso

Pentru că este posibil ca noi să nu fi prevăzut toate situațiile de utilizare ale aparatului dvs., în cazul în care aveți nevoie de orice informații suplimentare, în cazul unor probleme sau dacă doriți doar anumite sfaturi, vă rugăm să apelați Clubul Nespresso sau reprezentantul dvs. Nespresso autorizat. Informațiile de contact pentru Club Nespresso sau reprezentantul dvs. Nespresso autorizat pot fi găsite în broșura «Bun venit în lumea Nespresso» din cutia aparatului sau pe nespresso.com

Como podemos não ter previsto todas as utilizações do seu aparelho, se necessitar de qualquer informação adicional, em caso de problemas ou simplesmente para procurar conselhos, contacte o Clube Nespresso ou o seu representante autorizado Nespresso. As informações de contacto para o Clube Nespresso ou para o seu representante autorizado Nespresso podem ser encontradas na pasta "Bem-vindo à Nespresso" na caixa da sua máquina ou em nespresso.com



ESSENZA Mini
by Nespresso

