

# v8 cyclone

## Användarmanual

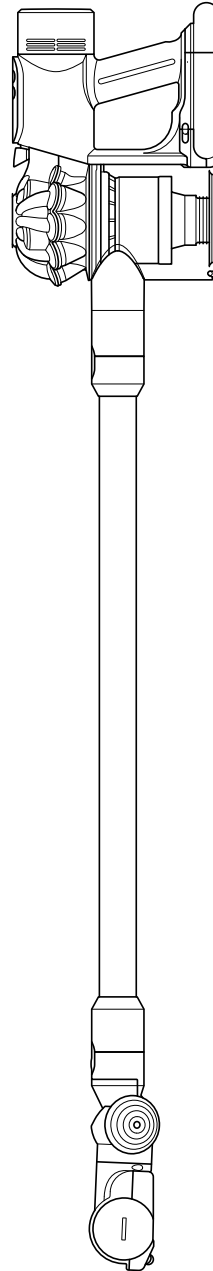

SV12 JN.00000 PN.000000-00-00  
00.00.00 VERSION NO.01

---

### Innehåll

Förpackningen innehåller  
Vårda dina golv  
Komma igång  
Ladda din maskin  
Byta batteriet  
Tömma behållaren  
Rengöra behållaren  
Ta bort blockeringar  
Tvätta förfiltret

Tvätta efterfiltret  
Ta bort blockeringar från ditt  
Motorbar™-munstycke  
Ta bort blockeringar från det  
motordrivna minimunstycket  
Rengöra munstyckena  
Ta hand om din maskin

# Förpackningen innehåller

Din maskin levereras i två delar:

1. Huvuddel
2. Munstycken

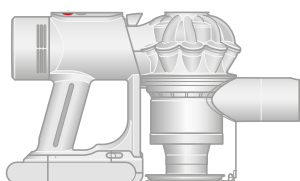

Maskinens huvuddel

Fäst munstycket på framsidan av huvuddelen eller skaftet.

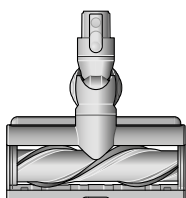

Motorbar-munstycke

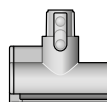

Motordrivet minimunstycke



Fogmunstycke



Skaft

Laddaren kan användas fristående eller som en del av dockan.



Laddare



Docka

## Vårda dina golv

Kontrollera att undersidan på munstycket eller verktyget är rent och fritt från föremål som kan orsaka skada.

Innan du dammsuger golv eller mattor bör du läsa igenom tillverkarens rekommendationer för hur dessa ska rengöras.

Borsthuvudet på munstycket, eller det motordrivna verktyget, kan skada vissa golvtyper. Vissa mattor kan ludda om ett roterande borsthuvud används vid dammsugning. Om detta inträffar rekommenderar vi att du dammsuger utan det motordrivna golvmunstycket och rådfrågar din golvtilverkare.

# Komma igång

## Hantera din maskin

Det finns två lättanvända knappar på maskinen. Den övre knappen sätter på och stänger av dammsugaren och den nedre knappen växlar power mode.

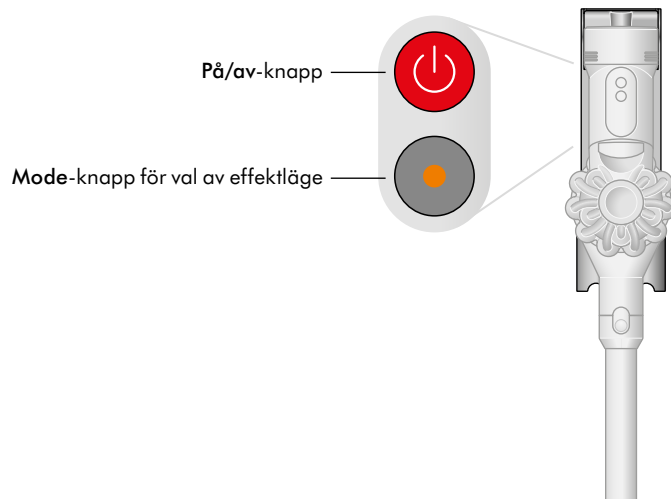

## Tre power modes

Du kan växla mellan tre power modes, beroende på golvtyp och sugeffekt som krävs, med Mode-knappen.

**Eco mode:** För längre och lättare rengöring

**Medium mode:** För vanlig städning

**Boost mode:** För starkare sugeffekt



**Eco**



**Med**



**Boost**



## Dammsug på svåråtkomliga ställen

Ta bort skaffet och anslut ditt önskade munstycke direkt i öppningen på maskinen för att förvandla den till en handdammsugare.

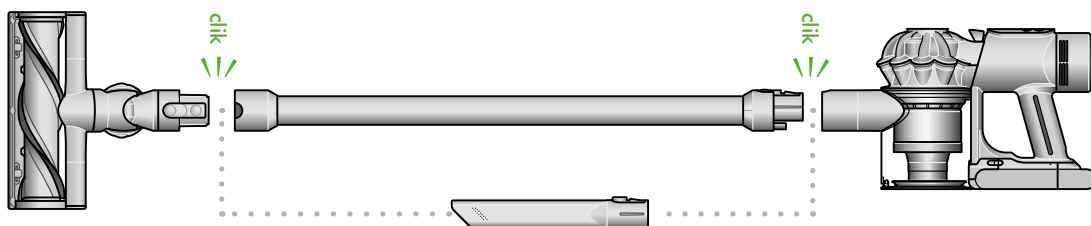

# Ladda din maskin

Ladda maskinen helt innan första användningen. Anslut den direkt till laddaren eller placera den i dockan.



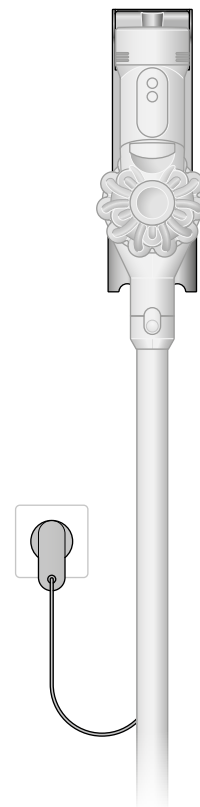



En full laddning tar cirka 4 timmar. När batteriet laddas kommer LED-lampan att blinka för att visa laddningsnivån. När maskinen är fulladdad slocknar lampan.



## LED-lampa för batteriet

	<b>Pulserar blått</b>	Maskinen laddas
	<b>Inget ljus</b>	Maskinen är fulladdad
	<b>Blinkar blått</b>	Batterifel

## Maskinens LED-lampa (Mode-knapp)

	<b>Fast, blått, grönt eller rött</b>	Normal drift
	<b>Blinkar blått, grönt eller rött</b>	Lågt batteri
	<b>Inget ljus</b>	Tomt batteri
	<b>Fast, orange ljus</b>	Motorfel
	<b>Blinkande orange ljus</b>	Inkompatibelt munstycke
	<b>Blinkande vitt ljus</b>	Cyklonen är inte korrekt monterad

# Byta batteriet

Tryck på spärrknappen till batteriet på handtaget och dra av batteriet från maskinen. Placera det andra batteriet i handtaget och skjut in det. Tryck bestämt tills det klickar på plats.

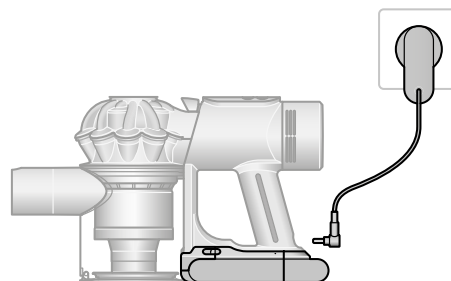

# Tömma behållaren

Töm behållaren så fort smutsen når upp till den högsta nivån – överfyll den inte. Om du använder maskinen när smutsen är över den övre linjen kan det påverka prestandan och filtret måste tvättas oftare.

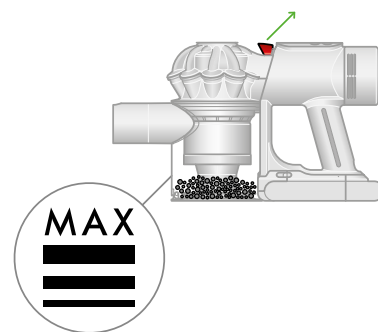

## Töm ut smutsen

Ta bort skaftet från maskinen.

Håll maskinen över en soptunna och tryck behållarens spärreglage uppåt. Cyklonen kommer att glida upp och basen på behållaren öppnas.

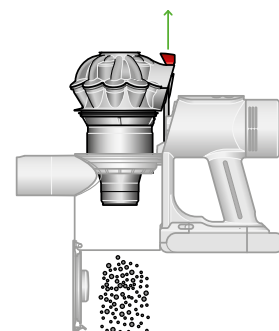

## Minimera kontakten med damm

Placera behållaren i en dammsäker påse när du tömmer den. Ta försiktigt bort behållaren, stäng påsen ordentligt och släng den.

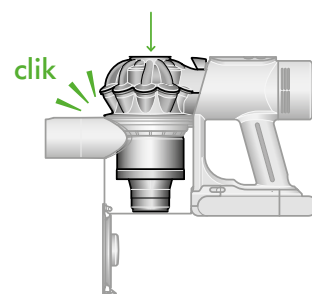

## Stäng behållaren

Tryck ner cyklonen tills den glider på plats. Tryck basen på behållaren uppåt tills den stängs ordentligt.

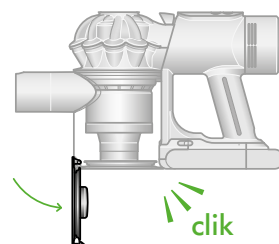

# Rengöra behållaren

Töm behållaren så fort smutsen når den översta markeringen.

Du kan behöva rengöra filtret oftare om du använder maskinen med full behållare.

## Tömma behållaren

Ta bort skaftet från maskinen.

Håll maskinen över en soptunna och tryck behållarens spärreglage uppåt. Cyklonen kommer att glida upp och basen på behållaren öppnas.

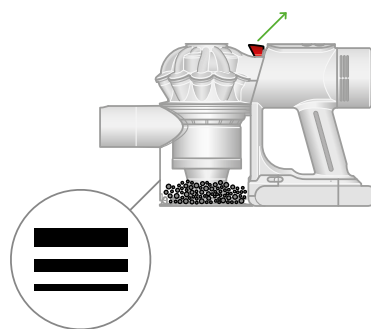

## Ta bort cyklonen

Tryck behållarens spärreglage uppåt. Cyklonen kommer att glida upp och basen på behållaren öppnas.

Lokalisera cyklonens spärrknapp bakom cyklonen och tryck på den för att ta bort cyklonen från maskinen.

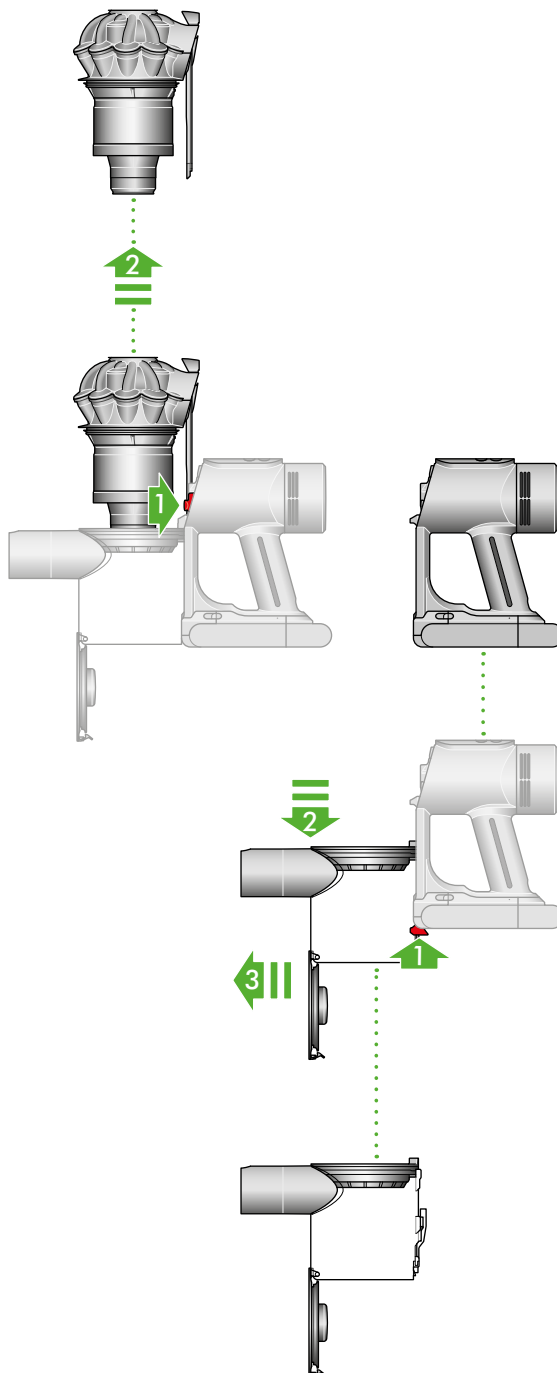

## Ta bort behållaren

Skjut bak det röda reglaget på basen, låt behållaren glida ner och dra sedan av den från maskinen.

## Rengöra behållaren

Torka behållaren med en fuktig, luddfri trasa. Placera inte behållaren i diskmaskin och använd heller inga rengöringsmedel, polermedel eller luftfräschare.

Se till att behållaren är helt torr innan du sätter tillbaka den.

## Sätt tillbaka behållaren

Se till att flikarna på behållaren är i linje med spåren på huvuddelen och skjut sedan upp den tills den klickar på plats.

## Sätt tillbaka cyklonen

Skjut in cyklonen i spåren på huvuddelen och skjut ner tills den sitter på plats.

Tryck upp basen på behållaren tills den klickar fast.

# Ta bort blockeringar

Din maskin är utrustad med automatisk avstängning. Om någon del av den är blockerad, kommer maskinens motor att pulsera och sluta att fungera tills blockeringen har avlägsnats.

Koppla bort maskinen från laddaren innan du letar efter blockeringar. Var noga med att inte röra avtryckaren och se upp för vassa föremål.

Låt maskinen svalna innan du letar efter blockeringar.

Använd inte maskinen när du letar efter blockeringar då detta kan orsaka skada.

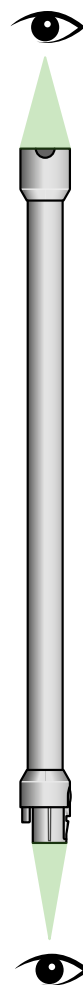
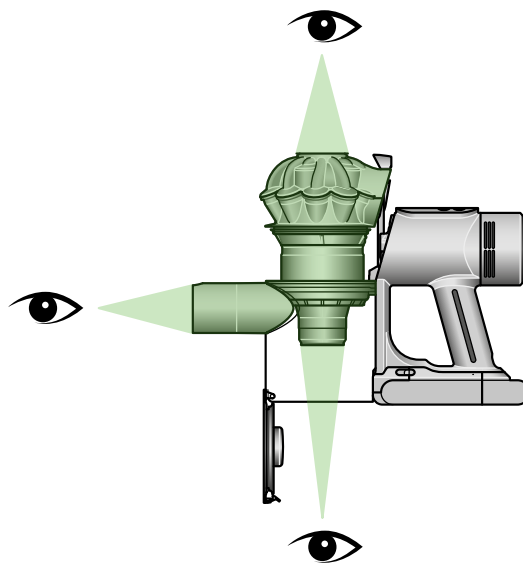

# Tvätta förfiltret

## Ta bort filtret

Lyft ut filtret ur ovandelen på cyklonen.

Skaka det för att ta bort damm och skräp.

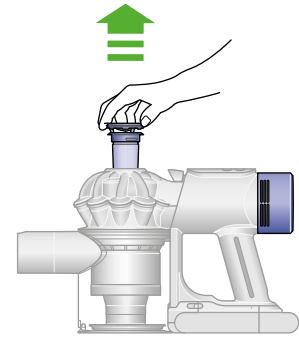

## Tvätta filtret

Håll filtrets öppna ände under rinnande vatten tills vattnet är helt klart.

Vänd filtret upp och ned och knacka lätt för att avlägsna överflödigt vatten.

Skölj av utsidan av filtret med vatten tills vattnet är helt klart.

Krama ur filtret med båda händerna för att få ut så mycket vatten som möjligt.

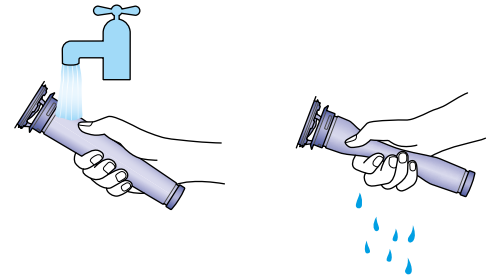

## Torka filtret

Låt filtret torka i minst 24 timmar på en välventilerad, varm plats.

Torka inte filtret i torktumlare eller nära öppen eld.

Obs: Filtret måste vara helt torrt innan du sätter tillbaka det i maskinen. Din maskin kan skadas om den används med ett fuktigt filter.

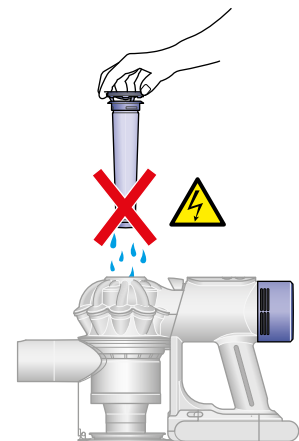
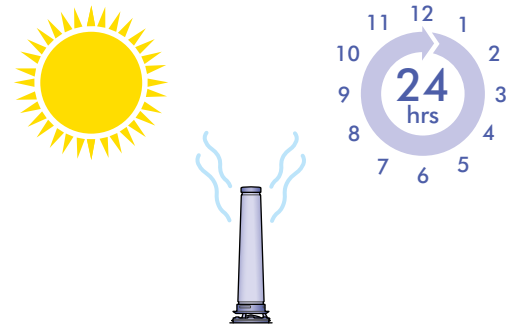

## Sätt tillbaka filtret

Se till att pilen på ovansidan av filtret är i linje med spärrknappen på behållaren.

Tryck ner det ordentligt på plats.

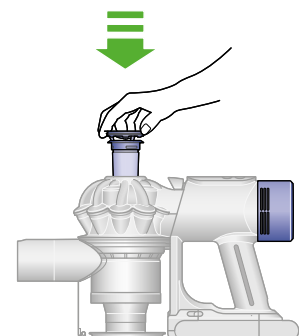

# Tvätta efterfiltret

## Ta ut filtret genom att vrida det

Vrid filtret moturs och dra ut det ur maskinen.

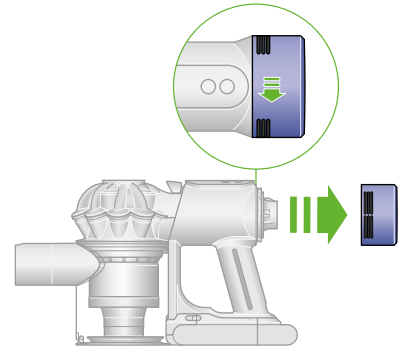

## Tvätta filtret

Tvätta insidan av filtret under rinnande kallt vatten. Vrid på filtret för att se till att hela insidan är ren.

Upprepa tills vattnet är klart.

## Skaka ut vattnet

Töm filtret och skaka det för att avlägsna överflödigt vatten.

Fortsätt att skaka tills det inte kommer ut mer vatten från filtret.

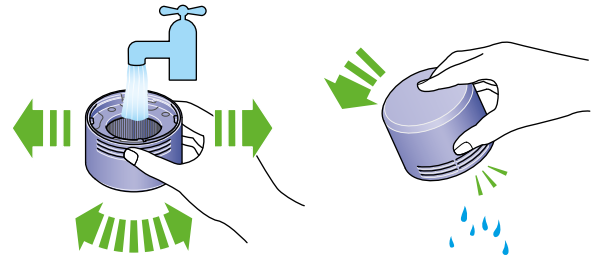

## Torka filtret

Placera filtret på tork med den öppna änden vänd uppåt.

Låt filtret torka i minst 24 timmar på en välventilerad, varm plats.

Torka inte filtret i torktumlare eller nära öppen eld.

Obs: Filtret måste vara helt torrt innan du sätter tillbaka det i maskinen. Din maskin kan skadas om den används med ett fuktigt filter.

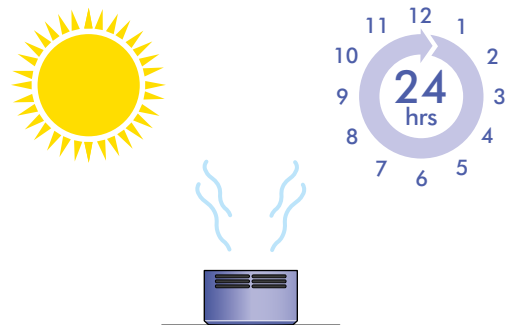

## Sätt tillbaka filtret

Sätt filtret i maskinen i öppet läge.

Vrid det medurs tills det klickar på plats.

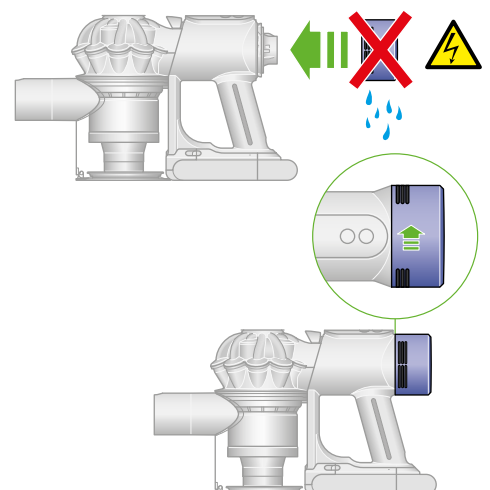

# Ta bort blockeringar från ditt Motorbar™-munstycke

Ditt Motorbar™-munstycke har inget tvättbart borsthuvud. För att bibehålla optimal prestanda ska du kontrollera borsthuvudet regelbundet och avlägsna eventuella blockeringar.

Se till att din maskin är bortkopplad från laddaren och var noga med att inte röra strömknappen.



## Ta bort borsthuvudet

Placera inga delar av din maskin i diskmaskinen och använd heller inga rengöringsmedel, polermedel eller luftfräschare.

Tryck på spärrknappen för munstycket längst ner på skaftet. Placera munstycket upp och ner.

Använd ett mynt för att låsa upp ändlocket.

Vrid på ändlocket och ta bort det från borsthuvudet. Tvätta inte ändlocket.

Dra ut borsthuvudet ur munstycket.

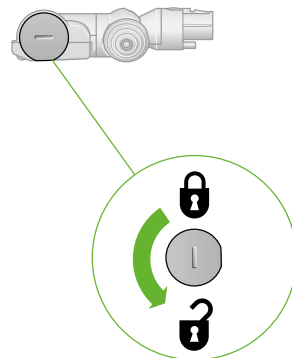

## Titta efter blockeringar

Ta bort skräp från borsthuvudet.

Kontrollera insidan av munstycket och ta bort skräp och blockeringar.

Motorbar™-munstycket och borsthuvudet är inte tvättbara. Torka av dem med en fuktig luddfri trasa.

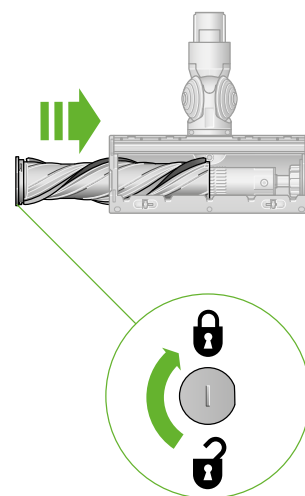

## Sätt tillbaka borsthuvudet

Sätt tillbaka ändlocket på borsthuvudet och skjut tillbaka det i munstycket.

Vrid ändlocket till låst läge.

Munstycket kan inte tvättas och ska bara torkas av med en fuktig luddfri trasa.

# Ta bort blockeringar från det motordrivna minimunstycket

Ditt motordrivna minimunstycke har inget tvättbart borsthuvud. För att bibehålla optimal prestanda ska du kontrollera borsthuvudet regelbundet och avlägsna eventuella blockeringar.

Se till att din maskin är bortkopplad från laddaren och var noga med att inte röra strömknappen.

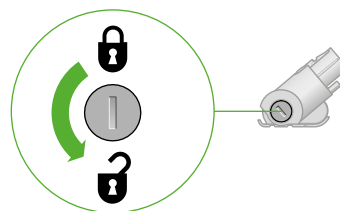

## Ta bort borsthuvudet

Placera inga delar av din maskin i diskmaskinen och använd heller inga rengöringsmedel, polermedel eller luftfräschare.

Använd ett mynt för att låsa upp ändlocket.

Vrid på ändlocket och ta bort det från borsthuvudet. Tvätta inte ändlocket.

Dra ut borsthuvudet ur munstycket.

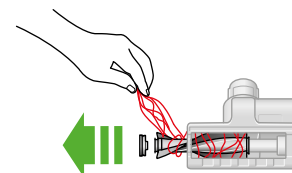

## Titta efter blockeringar

Ta bort skräp från borsthuvudet.

Kontrollera insidan av munstycket och ta bort skräp och blockeringar.

Ditt Motordrivna minimunstycke och borsthuvud är inte tvättbara. Torka av dem med en fuktig luddfri trasa.

## Sätt tillbaka borsthuvudet

Sätt tillbaka ändlocket på borsthuvudet och skjut tillbaka det i munstycket.

Vrid ändlocket till låst läge.

Munstycket kan inte tvättas och ska bara torkas av med en fuktig luddfri trasa.

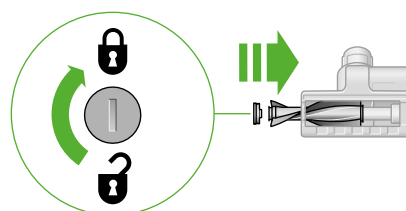

# Rengöra munstyckena

Placera inga delar av din maskin i diskmaskinen och använd heller inga rengöringsmedel, polermedel eller luftfräschare.

Torka av med en fuktig, luddfri trasa utan att röra vid anslutningsändan.

Kontrollera att verktygen är torra innan de används igen.

## Fogmunstycke

Tvätta inga munstycken eller motordrivna verktyg. De innehåller elektroniska komponenter som kan äventyras om de utsätts för vatten, rengöringsmedel, polermedel eller luftfräschare.



Fogmunstycke

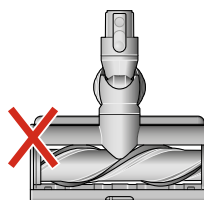

Motorbar™-munstycke

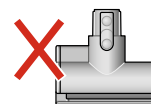

Motordrivet  
minimunstycke

# Ta hand om din maskin

För att din maskin ska prestera så bra som möjligt är det viktigt att rengöra den regelbundet och kontrollera om det finns några blockeringar.

## Daglig maskinvård

För att din maskin ska prestera så bra som möjligt är det viktigt att rengöra den regelbundet.

Om maskinen är dammig kan du torka av den med en fuktig luddfri trasa.

## Ta hand om batteriet

För bästa prestanda och batteritid ska MAX mode endast användas vid behov.

Batteriet är utformat för att laddas i dockan och slutar ladda när det är fullt, så att sätta tillbaka maskinen i dockan efter användning bidrar till att bibehålla batterilivet.

Din maskin går inte att använda eller ladda om den omgivande temperaturen är längre än 5 °C (41 °F). Detta är utformat för att skydda både motor och batteri.

## Här hittar du din maskins serienummer

Serienumret står på maskinens huvuddel, bakom baksidan av den genomskinliga behållaren.

Använd serienumret för att registrera din maskin.

Mer information och supportvideor för din maskin finns på:  
[www.Dyson.com/support](http://www.Dyson.com/support)