

WSD 106M WB EE

12NC: 859991726080

EAN-kod: 8003437066047

Whirlpool

SENSING THE DIFFERENCE

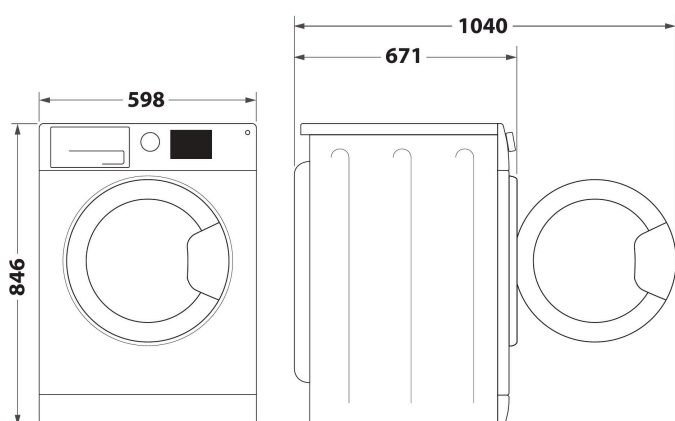

- Energiklass: D
- Kapacitet, upp till 11,0 kg
- Vit efterbehandling
- 6TH SENSE teknik, sensorstyrd torkning
- Värmepumpstumlare
- Funktion för startfördröjning 1-24 h
- SteamCare
- Fintvätt
- Justerbara torrhetsnivåer
- Eko Bomull
- Ylle
- Steam Refresh program, fräschar upp plaggen med ånga
- Blandvävsprogram
- Speciellt program för stora textilier
- Jeans
- Sport
- Antiskrynkelfunktion

Whirlpool värmepumpstumlare: fristående, 11,0 kg - WSD 106M WB EE

Denna fristående torktumlare från Whirlpool är utrustad med: kompakt trumma på 11,0 kg. Exklusiv 6TH SENSE-teknik som kontinuerligt kontrollerar fukten i trumman, vilket skyddar dina kläder och ger utmärkta torkresultat. SteamCare, skonsam torkning med ånga som ger mjukare och slätare plagg. Värmepump som effektivt återuppvärmer luften i enheten och avsevärt minskar energiförbrukningen.



Precision Dry

Whirlpools Precision Dry-teknik, driven av 6th Sense, justerar automatiskt cykeln genom att upptäcka fuktighet och temperaturnivåer för att förhindra över-torkning.



Iron Touch

Whirlpools Iron Touch-teknik tar bort behovet av strykning genom att införa vatten för att generera optimal ånga vid rätt ögonblick och leverera kläder som är redo att användas.



Invändiga belysningsalternativ

Invändig belysning. För att du ska se bättre har denna modell en invändig belysning som tänds automatiskt när luckan öppnas.



Intuitiv kontrollpanel

Enkel kontroll. Den här Whirlpool-torktumlaren har en tydlig, användarvänlig kontrollpanel.



Inverter Motor

En mycket energieffektiv motor som arbetar med variabel hastighet, vilket möjliggör mer avancerade prestanda och därmed speciell omsorg för fibrer.



Direkt avlopp

Glöm att tömma vattentanken. Spara tid och ansträngning genom att ansluta din torktumlares avloppsslang till avloppsröret.



Tyst

Denna Whirlpool torktumlare är designad för att producera begränsat ljud.



Skontrumma

Den här torktumlarens trumma har ett speciellt mönster och trumlyftare som är utformade för att ge utmärkta torkresultat och idealisk bearbetning av alla typer av plagg.



6TH SENSE-teknik

6TH SENSE känner automatiskt av mängden tvätt och ställer in rätt torkcykeltid, vilket garanterar önskad torrhetsnivå, med tids- och energioptimering.

WSD 106M WB EE

12NC: 859991726080

EAN-kod: 8003437066047

Whirlpool

SENSING THE DIFFERENCE

PRODUKTEGENSKAPER



Produktgrupp	Torktumlare
Produktnamn	WSD 106M WB EE
EAN-kod	8003437066047
Konstruktion	Fristående
Installationstyp	Fristående
Demonterbar toppskiva	N/A
Matning	Frontmatad
Färg	Vit
Anslutningseffekt	800
Ström	10
Spänning	230-240
Frekvens	50
Nätkabelns längd	150
Elkontakt	Schuko
Höjd	846
Bredd	598
Djup	671
Djup med dörren öppen i 90°	1040
Nettovikt	44.5

TEKNISKA DATA

Automatiska program	Ja
Fuktavkänning	Ja
Reglerbar torktemperatur	Saknas
Programförloppsindikering	Ja
Display, programtid	Ja
Alternativ för startfördröjning	Steglös
Fördröjd start, max. tid	24
Indikator för igensatt luddfilter	Ja
Indikator för fylld kondensvattenbehållare	Ja
Snabbtorkning	Saknas
Skrynkelfri gång	Ja
Volym, trumma	127

ENERGI & PRESTANDA



Energieffektivitetsklass (EU 2017/1369)	D
Kondensationseffektivitetsklass (EU 2017/1369)	B
Energiförbrukning per år	275
Kondensationseffektivitet (EU 2017/1369)	88
Viktad energianvändning per 100 cykler (EU 2017/1369)	145
Maximal vikt i kilogram som kan behandlas i en tvättcykel (EU 2017/1369)	11,0
Typ av torktumlare	Kondenssystem
Luftschallemissionen (EU 2017/1369)	64
Utsläppsklass för luftburet akustiskt buller (EU 2017/1369)	B
Programmets tidslängd vid nominell kapacitet (EU 2017/1369)	260
Programmets tidslängd vid halv kapacitet (EU 2017/1369)	140
Viktad programtid	191
Effektförbrukning i standbyläge (EU 2017/1369)	0,50
Effektförbrukning i frånläge (EU 2017/1369)	0,00



 

WHIRLPOOL WSD 106M WB EE

A
B
C
D 
E
F
G

145 kWh / 

 **88%**  **64dB**

 **11,0 kg**  **4:20**

45362020