

BRUKSANVISNING

Oppvaskmaskin

NO

DWC6422BIW

DWC6422BIS

Innhold

Din oppvaskmaskin	3	Fjernstyr oppvaskmaskinen	24
Sikkerhetsinstruksjoner	4	Fjernstarte oppvaskmaskinen	24
Sani-lås	5	Innstillinger	26
Lås	5	Vedlikehold og rengjøring	31
Installasjon	5	Fyll glansmiddel	31
Overfyllingsvern	5	Etterfyll salt	31
Emballasje	5	Fyll auto-dose	31
Avhending	5	Rengjør beholder for autodosering	31
Symboler på produktet	6	Rengjør silene	32
Før du vasker opp for første gang	7	Rengjør spylearmer	33
Vannets hardhet	7	Rengjør oppvaskmaskinens utside	34
Grunninnstillinger	8	Kjør Selvrensing	34
Fyll glansmiddel	10	Løse problemer med stopp	35
Etterfyll salt	10	Vinteroppbevaring/transport	36
Fyll auto-dose	11	Feilsøking	37
Ta oppvasken på en mer miljøvennlig måte	12	Generelt	38
Spare energi og vann	12	WiFi	44
Sett inn oppvasken	13	Installasjon	45
Ømtålig oppvask	13	Sikkerhetsinstruksjoner	45
Lastingen påvirker resultatet	13	Transportbeskyttelse for døren	46
Oppvaskmaskinens kurver	13	Plasser oppvaskmaskinen	46
Overkurv	14	Monter beskyttelsesfilmen	46
Underkurv	15	Juster høyden og skyv oppvaskmaskinen på plass	47
Bestikkurv	16	Tilkobling til avløp	48
Bruke oppvaskmaskinen	18	Tilkobling til vann	49
Doser maskinoppvaskmiddel	18	Tilkobling til el	49
På/Standbymodus	19	Feste oppvaskmaskinen	50
Velg program	19	Oppvaskmaskinens sparkeplate	51
Start/Stop	20	Service	52
Hvis du vil fylle mer oppvask i oppvaskmaskinen	21	Informasjon om produktet	52
Strømbrudd	21	Kontakt nærmeste servicesenter	52
Etter avsluttet program	22	Reservedeler	52
Optimalt tørkeresultat	22	Antall sykluser	52
Ta ut av oppvaskmaskinen	22	Tekniske data og energimerking	53
Programtabell	23	Tekniske spesifikasjoner	53
ASKO Connect Pro & ConnectLife	24	Informasjon for forbrukere	53
ASKO Connect Pro	24	Informasjon for testinstitutt	53
ConnectLife	24	Samsvarserklæring	53

Din oppvaskmaskin

Velkommen til vår voksende ASKO-familie!

Vi er stolte over produktene våre. Vi håper at dette produktet vil være et nyttig og pålitelig hjelpemiddel i mange år fremover.

Les bruksanvisningen før bruk. Her finner du generelle tips, informasjon om innstillinger og tilpasninger som kan gjøres, samt hvordan du vedlikeholder produktet på beste måte.

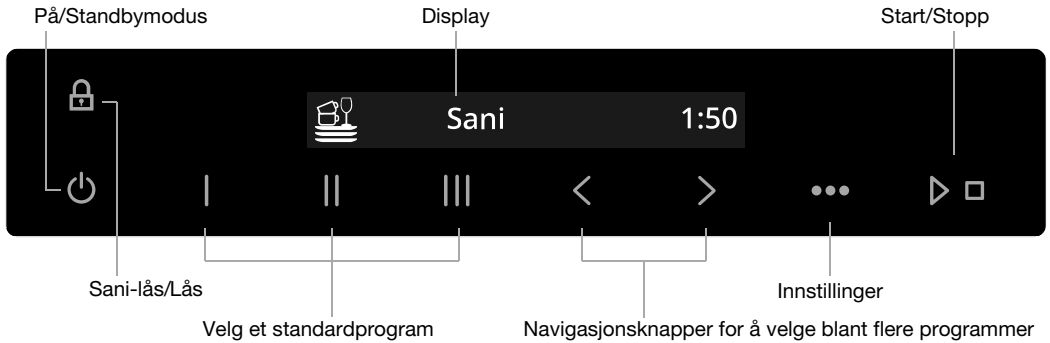

Symboler i displayet:

- 🔒 Automatisk døråpning
- ⚙️ Fyll glansmiddel
- 🧼 Etterfyll salt
- 💧 Auto-dose aktivert
- ⚙️+ Fyll auto-dose

- 📶 WiFi-status Tilkoblet
(Blinker ved tilkobling)
- 📶 Fjernkontroll aktiv

Tekst i displayet:

- Rengjør silene
- Kjør Selvrensing
- Se kapittel Vedlikehold og rengjøring.

Installer oppvaskmaskinen, se kapittel *Installasjon*. Åpne deretter døren og trykk på **⏻**.

"Welcome to your new ASKO dishwasher. This is a first time setup." vises i displayet første gang du slår på oppvaskmaskinen. Det er viktig at du velger riktige innstillinger for å oppnå et godt vaskeresultat. Se side 7.

ASKO Connect Pro er en nettbasert plattform der du kan organisere, administrere og overvåke alle dine profesjonelle ASKO-produkter uansett hvor de er. Når du har koblet til et profesjonelt produkt i appen ConnectLife, vises en lenke til ASKO Connect Pro. Se <https://professional.asko.com/> for mer informasjon.

Sikkerhetsinstrukser

- Les og ta vare på bruksanvisningen!
- Antall standardkuverter: 13
- Ikke bruk oppvaskmaskinen til noe annet enn det som angis i denne bruksanvisningen.
- Ikke belast døren til oppvaskmaskinen eller oppvaskkurvene med noe annet enn oppvask.
- Ikke la døren stå åpen, siden det kan være snublefare. Skyv inn kurvene for å unngå at oppvaskmaskinen velter.
- Bruk kun maskinoppvaskmiddel!
- Denne maskinen kan brukes av barn fra åtte år, og av personer som har reduserte fysiske, sensoriske eller mentale evner, eller som mangler erfaring og kunnskap, forutsatt at de er under tilsyn eller har fått opplæring i trygg bruk av maskinen, og at de forstår risikoene. Ikke la barn leke med maskinen. Ikke la barn utføre rengjøring og vedlikehold hvis de ikke er under tilsyn.
- Skadet strømledning må byttes av produsentens servicesenter eller noen som har lignende kompetanse.
- Denne oppvaskmaskinen skal brukes i private husholdninger eller på lignende steder, som:
 - personalkjøkken i butikker, på kontorer eller i andre arbeidsmiljøer.
 - bondegårder.
 - av gjester på hotell, motell eller i andre typer innkvarteringsmiljøer.
 - bed & breakfast-hotell.
- Plasser aldri oppvask med løsemiddelrester i oppvaskmaskinen, på grunn av eksplosjonsfaren. Oppvask som inneholder aske, voks og smørefett må heller ikke vaskes i oppvaskmaskinen.
- Barn må holdes under oppsikt. Ikke la barn bruke eller leke med oppvaskmaskinen. Vær spesielt oppmerksom når døren er åpen. Det kan finnes rester etter oppvaskmiddel. Når du har fylt på oppvaskmiddel, må oppvaskmaskinen alltid startes umiddelbart.

ADVARSEL!

Kniver og andre spisse gjenstander må settes i bestikkurven med spissen ned eller legges horisontalt i de øvrige kurvene.



ADVARSEL!

Pass på barna - maskinoppvaskmiddel er etsende!

Sani-lås

For å unngå risiko for brannskader kan ikke døren åpnes når temperaturen i oppvaskmaskinen overstiger 65 °C.

Lås

For å forhindre at barn eller personer med nedsatt mental evne starter oppvaskmaskinen kan innstillingen Lås aktiveres. Se kapittel *Innstillinger*. Du kan også midlertidig aktivere og deaktivere funksjonen Lås. Hold inne  og  i tre sekunder.

Installasjon

Se kapittelet *Installasjon*.

Overfyllingsvern

Overfyllingsvernet begynner utpumping og stenger vanninntaket hvis oppvaskmaskinens vannivå stiger over det normale. Hvis beskyttelsen løses ut, vises F54 (Overfylling vann) i displayet. Steng vannkranen og kontakt nærmeste servicesenter. (For å unngå vannlekkasje utenfor oppvaskmaskinen må du ikke dra ut støpselet fra stikkkontakten før vannkranen på tilførselsslengen er stengt!)

Emballasje

Emballasjen beskytter produktet under transport. Materialet i emballasjen er resirkulerbart. Kildesorter emballasjen for å bidra til redusert råvareforbruk og avfall. Forhandleren kan ta imot emballasjen for resirkulering eller informere om nærmeste gjenvinningsstasjon. Emballasjen består av:

- Bølgepapp av opptil 100 % resirkulert materiale.
- Ekspandert polystyren (EPS) uten tilsetning av klor og fluor.
- Lekter av ubehandlet tre.
- Beskyttelsesplast av polyeten (PE).

Avhending

Oppvaskmaskinen er produsert og merket for gjenvinning. Når oppvaskmaskinen ikke lenger kan brukes, må den umiddelbart gjøres ubrukelig. Trekk ut støpselet og klipp ledningen så kort som mulig. Demonter lyskilder.

Kontakt kommunen for å få informasjon om hvor oppvaskmaskinen skal gjenvinnes på riktig måte.

Sikkerhetsinstrukser

Symboler på produktet

 Les bruksanvisningen.

 Kildesorteres som EE-avfall.

CE Godkjent i henhold til gjeldende EU-direktiver.

OBS!

Følg instruksjonene nøye for å unngå skader på personer og materiell, og for å opprettholde garantien.

Før du vasker opp for første gang

Vannets hardhet

For at du skal få et godt oppvaskresultat må oppvaskmaskinen ha mykt vann (vann med lavt kalkinnhold). Hardt vann forårsaker hvitt belegg på oppvasken og i oppvaskmaskinen.

Kontrollere hardhetsgraden til vannet

Vannets hardhet blir angitt i tyske hardhetsgrader (°dH), franske hardhetsgrader (°fH), engelske hardhetsgrader (°eH) eller millimol per liter (mmol/l).

Innkommende vann med en hardhetsgrad over 5 °dH (9 °fH / 6 °eH / 0,9 mmol/l) må avkalkes. Dette gjøres automatisk ved hjelp av det innebygde avkalkingsanlegget. For at avkalkingsanlegget skal fungere optimalt, må innstillingene tilpasses det innkommende vannets hardhetsgrad. Når du har stilt inn avkalkingsanlegget, doserer du oppvask- og glansmiddel som om du har mykt vann.

Kontakt det lokale vannverket for å få informasjon om vannets hardhetsgrad.

Merk deg vannets hardhetsgrad: _____

Tyske hardhetsgrader	Franske hardhetsgrader	Anbefalt innstilling
0-3°dH	0-5°fH	0
4-5°dH	6-9°fH	1
6-8°dH	10-14°fH	2
9-11°dH	15-20°fH	3
12-14°dH	21-25°fH	4
15-19°dH	26-34°fH	5
20-24°dH	35-43°fH	6
25-29°dH	44-52°fH	7
30-39°dH	53-70°fH	8
40°dH	71°fH	9

Hvis vannets hardhetsgrad overstiger 20 °dH (36 °fH), bør det kobles til en ekstern avherder.

Økt forbruk ved regenerering

Oppvaskmaskinens innebygde avkalkingsanlegg regenereres regelmessig for at funksjonen skal opprettholdes. Ved regenerering forlenges oppvaskprogrammet samtidig som energi- og vannforbruket øker. Hvor ofte oppvaskmaskinens avkalkingsanlegg regenereres, avhenger av hvilken innstilling som er valgt.

Eksempel: Hvis programmet Eco kjøres med en vannhardhet på 14 °dH (25 °fH / 18 °eH / 2,5, regenereres avkalkingsanlegget med regelmessig intervall (etter 5 oppvaskykluser), energiforbruket øker med 0,015 kWh og vannforbruket øker med 2,3 liter, samtidig som programtiden forlenges med 3 minutter. Regenereringen skjer under programmets hovedvask.

Før du vasker opp for første gang

ADVARSEL!

Hardt vann gir et hvitt belegg på redskapene og i oppvaskmaskinen. Det er derfor viktig at du velger riktig innstilling av avherderen! Se Vannhardhet.

Kjør aldri oppvaskmaskinen med tom saltbeholder hvis det innkommende vannet har en hardhetsgrad over 5 °dH (9 °fH / 6 °eH / 0,9 mmol/l).

Grunninnstillinger

Åpne døren. Trykk på .

"Welcome to your new ASKO dishwasher. This is a first time setup." vises i displayet. Det er viktig at du velger riktige innstillinger for å oppnå et godt vaskeresultat.

Velg innstilling med < eller >. Bekreft valgt innstilling med ●●●.

Innstillinger	
Språk	Velg språket som skal vises i displayet.
Glansemiddel 0/1/2/3/4/5 <i>Forhåndsvalgt fra fabrikk: 4</i>	Tørkingen går raskere og får et bedre resultat hvis man bruker glansemiddel. Du får også et finere resultat med klar og flekkfri oppvask. Doseringen av glansemiddel kan stilles inn fra 0 (Av) til 5 (Høy dosering).
Vannhardhet 0/1/2/3/4/5/6/7/8/9 <i>Forhåndsvalgt fra fabrikk: 6</i>	Innstilling av avherderen. Velg innstilling ut fra hardhetsgraden til det innkommende vannet. Det er viktig at innstillingen er riktig! Ved innkommende vann med hardhetsgrad over 5 °dH (9 °fH / 6 °eH / 0,9 mmol/l) skal det fylles på salt. <i>Ved innkommende vann med en hardhetsgrad under 6 °dH (10 °fH / 7 °eH / 1,0 mmol/l), velger du 0. Avkalkingsanlegget deaktiveres, og du trenger ikke å fylle på salt.</i>
TAB På/Av (Kombi-oppvaskmiddel) <i>Forhåndsvalgt fra fabrikk: Av</i>	Aktiver innstillingen ved bruk av kombi-oppvaskmiddel som inneholder glansemiddel. (Gjelder også oppvaskmiddelgel, for automatisk dosering, som inneholder glansemiddel.) <i>Innstillingen reduserer doseringen av glansemiddel og påvirker hvor ofte oppvaskmaskinens innebygde avkalkingsanlegg regenereres.</i>
Auto-dose Av, 15-40 ml <i>Forhåndsvalgt fra fabrikk: Av</i>	Aktiver innstillingen hvis du skal bruke automatisk dosering av oppvaskmiddel. Oppvaskmaskinen har et avkalkingsanlegg. Derfor må du dosere som om du har bløtt vann.
WiFi WiFi-status	Koble oppvaskmaskinen til det trådløse nettverket for å kunne fjernstyre den med appen <i>ConnectLife</i> .
WiFi-tilkobling På/Av	Når du har koblet oppvaskmaskinen til det lokale nettverket, kan du velge <i>WiFi-tilkobling Av</i> for å deaktivere tilkoblingen. Velg <i>WiFi-tilkobling På</i> for å koble til samme nettverk igjen.

Før du vasker opp for første gang

Innstillinger	
Tilkoblingsoppsett	<p>Koble oppvaskmaskinen til det trådløse nettverket, og sammenkoble den med smarttelefonen/nettbrettet.</p> <ul style="list-style-type: none">• I appen ConnectLife går du til menyen «<i>Legg til enheter</i>» (legg til enhet), og deretter velger du type apparat. Skann QR-koden (du finner den på typeskiltet på apparatet, og du kan også skrive inn AUID/SN-nummeret manuelt).• Velg <i>Tilkoblingsoppsett</i>.
Legg til enhet	<p>Sammenkoble flere enheter/brukere med oppvaskmaskinen.</p> <ul style="list-style-type: none">• I appen ConnectLife går du til menyen «<i>Legg til enheter</i>» (legg til enhet), og deretter velger du type apparat. Skann QR-koden (du finner den på typeskiltet på apparatet, og du kan også skrive inn AUID/SN-nummeret manuelt).• Velg <i>Legg til enhet</i>.
Fjern alle enheter	<p>Velg <i>Fjern alle enheter</i> for å slette alle tilkoblede enheter/brukere.</p>
Tilbakestilling av WiFi	<p>Velg <i>Tilbakestilling av WiFi</i> for å gå tilbake til fabrikkinnstillingene.</p>
Avslutt	<p>Velg <i>Avslutt</i> for å lukke menyen for WiFi, trykk på •••.</p>
Lagre og avslutt	<p>Velg <i>Lagre og avslutt</i>, og trykk på •••.</p>

For å endre valgte innstillinger, se kapittel *Innstillinger*.

Før du vasker opp for første gang

* Fyll glansmiddel

Fyll på glansmiddel i glansmiddelbeholderen hvis du har valgt Glansmiddel 1 - 5.

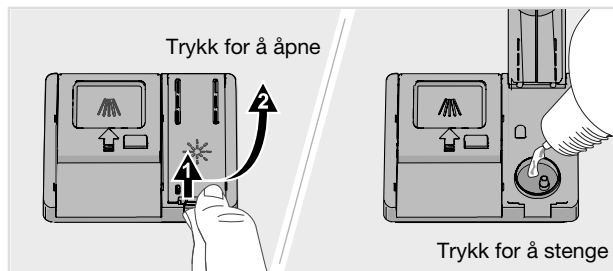

1. Åpne lokket til glansmiddelbeholder.
2. Etterfyll forsiktig med glansmiddel til nivået som er markert med **MAX**.
3. Tørk bort eventuelt overflødig glansmiddel rundt beholderen.
4. Lukk lokket skikkelig.

§ Etterfyll salt

Ved innkommende vann med hardhetsgrad over 5 °dH (9 °fH / 6 °eH / 0,9 mmol/l) skal det fylles på salt.

Fyll på salt i saltbeholderen hvis du har valgt Vannhardhet 1 - 9.

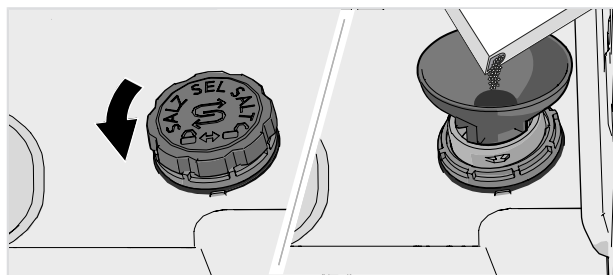

1. Skru lokket til saltbeholderen mot urviseren.
2. Sett traktet, som følger med oppvaskmaskinen, i påfyllingsshullet på beholderen. Før du vasker opp første gang, hell først i ca. 1 l vann. (Vann skal bare fylles på første gang.)
3. Fyll salt slik at beholderen blir full (maks. 750 gram). Bruk spesialsalt for oppvaskmaskiner.
4. Tørk bort overflødig salt, og skru lokket med urviseren til endeposisjonen.

⚠ ADVARSEL!

For å unngå å risikere rustflekker må du starte oppvaskprogrammet med en gang når du har fylt på salt.

Hell aldri maskinoppvaskmiddel i saltbeholderen! Dette fører til at avkalkingsanlegget ødelegges!

Før du vasker opp for første gang

Fyll auto-dose

Hvis du har aktivert innstillingen Auto-dose, må du fylle oppvaskmiddelgel i beholderen for automatisk dosering.

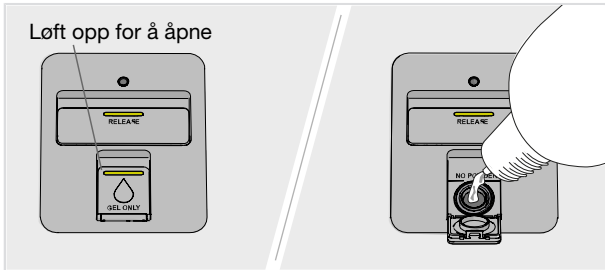

1. Åpne lokket på beholderen for automatisk dosering av oppvaskmiddelgel.
2. Fyll forsiktig oppvaskmiddelgel opp til nivået som er merket med **MAX**.
3. Tørk bort eventuell overflødig oppvaskmiddelgel rundt beholderen.
4. Lukk lokket skikkelig.

OBS!

Bruk bare oppvaskmiddelgel i beholderen for automatisk dosering! Ikke bruk maskinoppvaskmiddel i pulverform. Du må heller ikke bruke oppvaskmiddel for håndvask, siden skumdannelsen hindrer oppvaskmaskinens arbeid.

Noen tregtflytende oppvaskmiddelgeler er ikke egnet i beholderen for automatisk dosering. Svært tregtflytende oppvaskmiddelgeler doseres i oppvaskmaskinens manuelle oppvaskmiddelkammer. Se vaskemiddelproduzentens anbefalinger.

Geloppvaskmiddel har en mildere formel enn maskinoppvaskmiddel i pulver eller kombi-oppvaskmiddel med blekemiddel. Geloppvaskmiddel kan derfor være mindre effektivt til å vaske bort flekker fra for eksempel leppestift og te/kaffe. Om nødvendig kan maskinoppvaskmiddel i pulver eller kombi-oppvaskmiddel med blekemiddel doseres i det manuelle oppvaskmiddelkammeret (når Auto-dose det er aktivert). Se *Doser maskinoppvaskmiddel*.

Dosering av oppvaskmiddelgel

Oppvaskmiddelgel doseres i hovedvasken for alle programmer bortsett fra Selvrensing. Litt ekstra oppvaskmiddelgel doseres også i forvasken for følgende program:

Intensiv, Universal

Ta oppvasken på en mer miljøvennlig måte

Spare energi og vann

Når du vasker opp i en oppvaskmaskin for husholdninger, brukes det vanligvis mindre energi og vann enn ved oppvask for hånd.

Ikke skylle under rennende vann

Skyll ikke av oppvasken under rennende vann, da det fører til økt energi- og vannforbruk. Skrap bare av større matrester før du laster oppvaskmaskinen.

Velg miljøvennlig oppvaskmiddel

Les miljødeklarasjonene på emballasjen!

Overdosering av oppvaskmiddel, glansmiddel og salt kan gi dårlig oppvaskresultat og er dessuten en ekstra belastning for miljøet.

Vask opp med fullastet oppvaskmaskin

Spar energi og vann ved å vente med oppvasken til oppvaskmaskinen er fullastet (se antall standardkuverter). Bruk programmet Skyll og hold til å skylle oppvasken hvis du får problemer med lukte.

Vask ved lavere temperatur

Er oppvasken bare lett skitten, kan du velge et program med lav temperatur.

Velg oppvaskprogram – Eco

Dette programmet egner seg til å vaske opp normalt skitten oppvask og er det mest effektive programmet når det gjelder kombinert energi- og vannforbruk. Programmet brukes til å vurdere overholdelse av EUs økodesignlovgivning.

Oppvaskprogrammet er utviklet for å vaske opp effektivt med så lavt energi- og vannforbruk som mulig. Programmet vasker opp ved lav temperatur over lang tid.

Velg innstilling – Automatisk døråpning

Du får bedre tørkeresultat hvis du bruker innstillingen Automatisk døråpning, som åpner døren på oppvaskmaskinen automatisk. Vent til oppvaskmaskinen indikerer at programmet er ferdig og at oppvasken har avkjølt før du tømmer den. (Hvis oppvaskmaskinen er integrert, må innredningen tåle eventuell kondens fra oppvaskmaskinen.)

Ømtålig oppvask

Ikke alt utstyr tåler å vaskes i oppvaskmaskin. Dette kan skyldes flere forhold. Visse materialer tåler ikke høy varme, andre kan skades av maskinoppvaskmiddelet.

Vær forsiktig med for eksempel håndlagde redskaper, ømtålig dekor, krystall/glass, sølv, kopper, tinn, aluminium, tre og plast. Se etter merkingen «Tåler maskinoppvask».

Ømtålig dekor

Porselen med dekor som er plassert oppå glasuren (overflaten føles da ru) bør ikke maskinoppvaskes.

Krystall/glass

Vask opp ømtålige gjenstander av krystall/glass med skåneprogrammet Krystallglass. Vær sparsom med doseringen av oppvaskmiddel, og sett gjenstandene slik at de ikke støter sammen under vaskingen.

Tørkingen går raskere og får et bedre resultat hvis man bruker glansmiddel. Du får også et finere resultat med klar og flekkfri oppvask.

Håndmalte kunstglass og antikke og svært ømtålige gjenstander bør ikke vaskes i oppvaskmaskinen.

Sølv

Gjenstander av sølv og rustfritt bør ikke komme i berøring av hverandre, fordi sølvet da kan misfarges.

For å unngå flekker og at oppvasken blir matt, bør du holde atskilt gjenstander av ulike metaller, for eksempel sølv, rustfritt og aluminium.

Aluminium

Aluminium kan bli matt av maskinoppvask. Aluminiumskjeler av god kvalitet kan imidlertid vaskes i maskin, selv om de da taper litt av glansen.

Bestikk med limte håndtak

Visse typer lim tåler ikke maskinoppvask. Håndtakene kan i så fall løsne.

Lastingen påvirker resultatet

Vær nøye med hvordan du laster oppvasken for å få det beste oppvask- og tørkeresultatet til et så lavt energi- og vannforbruk som mulig. Gi oppvaskmaskinen de beste forutsetningene for å komme til og vaske og tørke alle overflater på en optimal måte.

- Snu alle skitne flater innover og nedover!
- Oppvasken skal ikke ligge i eller oppå hverandre.
- Sett gjenstander med fordypninger, for eksempel kopper, slik at skyllevannet kan renne av. Dette er også viktig for gjenstander av plast.
- Pass på så det ikke faller små gjenstander gjennom oppvaskkurven, legg dem i bestikkurven.

OBS!

Kontroller at spylearmene kan bevege seg fritt.

Oppvaskmaskinens kurver

Oppvaskmaskinen er utstyrt med overkurv og underkurv med bestikkurv.

Kurvene kan se annerledes ut alt etter oppvaskmaskinens utførelse.

Sett inn oppvasken

Overkurv

Plasser glass, kopper, skåler, asjetter og fat i overkurven. Snu alle skitne flater innover og nedover! Vinglass settes i vinglasshyllen, og kniver legges i knivstativet til høyre.

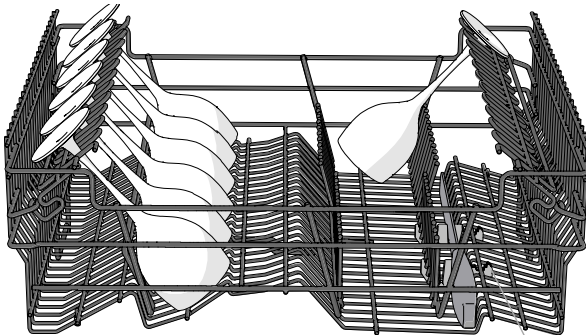
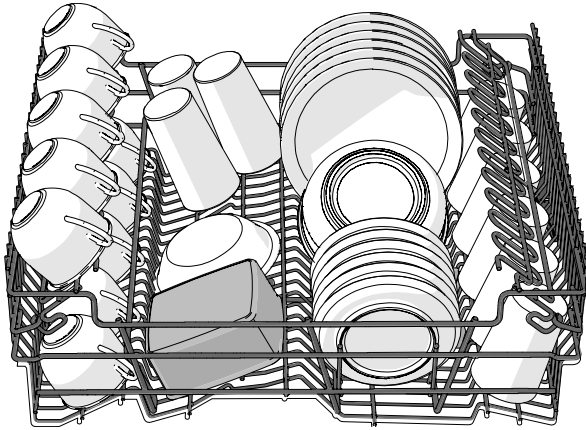

Knivstativ

Heving av overkurv

1. Trekk ut overkurven.
2. Ta tak i sidene på overkurven med begge hendene og løft den opp.

Senking av overkurv

1. Trekk ut overkurven.
2. Ta tak i sidene på overkurven med begge hendene og trykk inn de to låsehåndtakene for å senke overkurven.

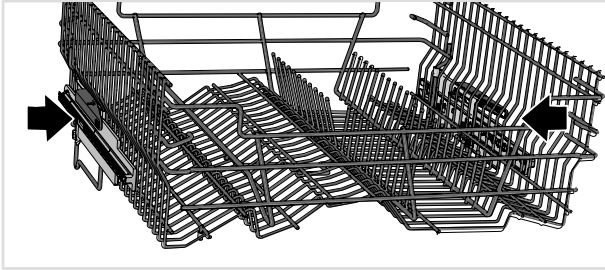

Underkurv

Plasser tallerkener, asjetter, serveringsfat, gryter og bestikk (i bestikkurven) i underkurven.

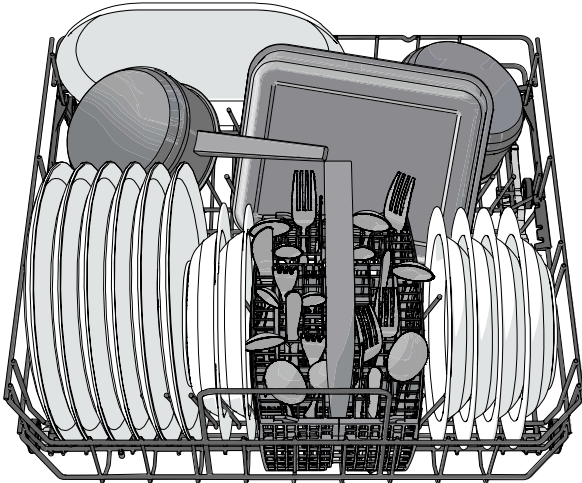

Justerbar tallerkenrekke

De justerbare tallerkenrekkene kan tilpasses til oppvasken. Frigjør tallerkenrekkene ved å trykke dem innover før du justerer posisjonen. Tallerkenrekkene kan også felles ned, slik at det blir enklere å plassere gryter og boller.

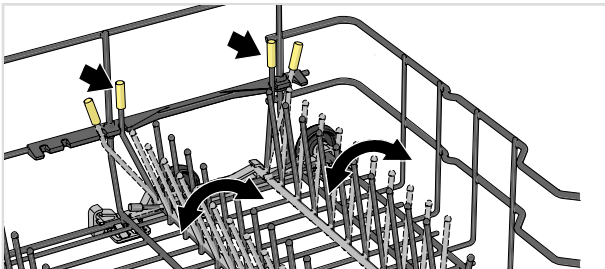

Sett inn oppvasken

Vaske opp store tallerkener

Du kan tilpasse underkurven til tallerkener med diameteren 25-35 cm ved å flytte de justerbare tallerkenrekkene med fester for å få større avstand mellom pinneradene.

Bestikkurv

Plasser bestikket med skaftene nedover, bortsett fra skarpe kniver, og så spredt som mulig. Pass på at skjær ikke ligger inntil hverandre.

Bestikkurven plasseres med fordel i den fremre midterste delen av underkurven for å få best mulig resultat fra den unike spylesonen for bestikkurven.

⚠ ADVARSEL!

Kniver og andre spisse gjenstander må settes i bestikkurven med spissen ned eller legges horisontalt i de øvrige kurvene.

Nedfellbar luke for småting

Bestikkurven har en nedfellbar dør i midten for småting eller smale skaft, (for eksempel visper til elektriske visper).

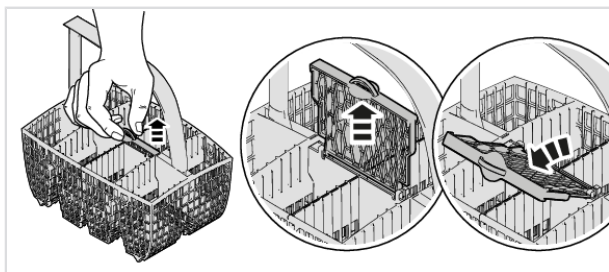

Bestikkurv med lokk

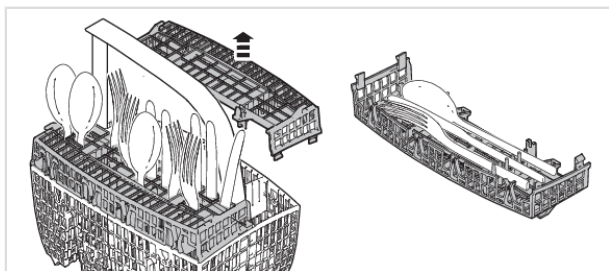

Tilbehør

Kjøp en mini-bestikkurv. Den ekstra bestikkurven er fleksibel og kan, om den demonteres, henges på underkurven eller monteres på den store bestikkurven for å få en ekstra stor bestikkurv. Tilbehøret kan kjøpes der du har kjøpt oppvaskmaskinen.

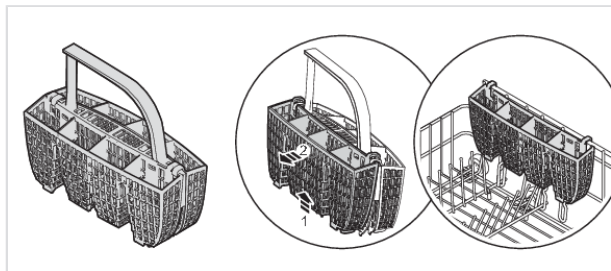

Bruke oppvaskmaskinen

Doser maskinoppvaskmiddel

Det er to måter å dosere oppvaskmiddel på – manuelt eller automatisk. For å aktivere Auto-dose se kapittel *Innstillinger*. Det manuelle oppvaskmiddelkammeret kan brukes som supplement selv om Auto-dose er aktivert (for eksempel til maskinoppvaskmiddel med blekemiddel eller hvis beholderen for automatisk dosering av oppvaskmiddel er tom).

Følg doseringsanvisningene på pakken med maskinoppvaskmiddel. Oppvaskmaskinen er utstyrt med et avkalkingsanlegg, doser derfor som om du har bløtt vann.

Manuelt oppvaskmiddelkammer

Velg et oppvaskmiddel som passer for profesjonelle oppvaskmaskiner, slik at du får optimale resultater.

Du må ikke dosere oppvaskmiddel i det manuelle oppvaskmiddelkammeret samtidig som automatisk oppvaskmiddel doseres! Overdosering av oppvaskmiddel kan føre til dårligere oppvaskresultat, og i tillegg er det en ekstra belastning for miljøet.

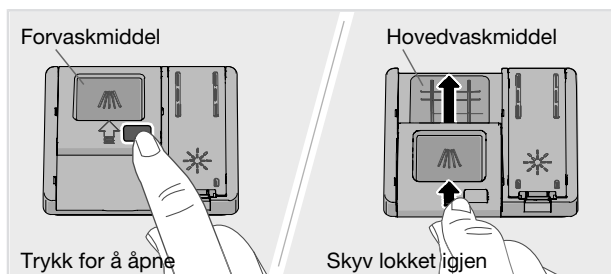

Oppvaskmiddelkammeret skal være tørt når du doserer oppvaskmiddel. Det har ett rom for forvask og ett for hovedvask. Du kan dosere en mindre mengde oppvaskmiddel i rommet for forvask hvis det brukes maskinoppvaskmiddel i pulverform eller gelform. Kontakt produsenten av oppvaskmiddelet hvis du har spørsmål om oppvaskmiddel.

OBS!

Bruk kun maskinoppvaskmiddel! Håndvaskemiddel må ikke brukes, fordi skumdanningen hindrer oppvaskmaskinens arbeid.

Kombi-oppvaskmiddel

På markedet finnes det mange ulike typer kombi-oppvaskmidler. Les anvisningene for disse produktene nøye.

Aktiver innstillingen TAB ved bruk av kombi-oppvaskmiddel som inneholder glansmiddel.

Oppvasktabletter anbefales ikke for programmer under 75 minutter. Da bør det heller brukes maskinoppvaskmiddel i pulver- eller gelform.

OBS!

Du får et optimalt vaske- og tørkeresultat ved å bruke maskinoppvaskmiddel sammen med separat dosering av glansmiddel og salt.

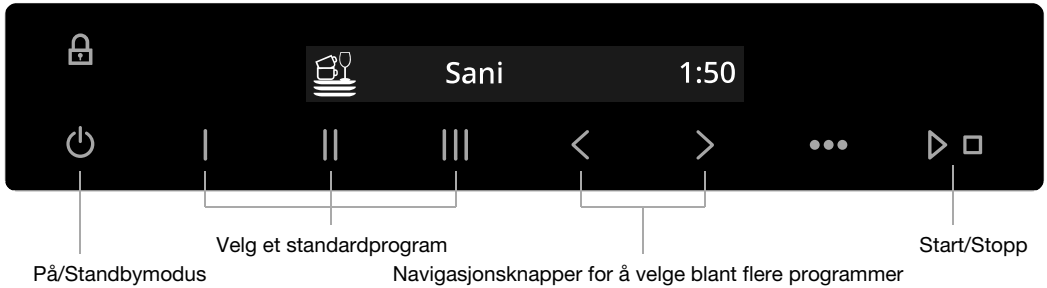

⏻ På/Standbymodus

Åpne døren og trykk på ⏻. Åpne også vannkranen, hvis den er stengt.

Velg program

Eco er alltid forhåndsvalgt. For å velge et annet program trykker du på I, II eller III. Du kan også velge et program ved å trykke på < eller > til ønsket program vises i displayet.

Velg program ut fra type oppvask og hvor skitten den er.



Eco¹⁾

Dette programmet egner seg til å vaske opp normalt skitten oppvask og er det mest effektive programmet når det gjelder kombinert energi- og vannforbruk. Programmet brukes til å vurdere overholdelse av EUs økodesignlovgivning.



Krystalglass

Et skånsomt oppvaskprogram med lav temperatur for å vaske ømtålige gjenstander i krystall/glass. Husk å være sparsommelig med doseringen av oppvaskmiddel og å sette gjenstandene slik at de ikke støter sammen under vaskingen. Se også *Ømtålig oppvask* i kapittel *Sett inn oppvasken*. Porselen som nettopp er brukt og som ikke har inntørkede matrester, kan også fint vaskes med dette programmet.



Intensiv

Et program med høy temperatur som løser fett fra svært skitten oppvask, for eksempel kasseroller, gryter og gratengformer. Hvis oppvaskmaskinen ikke fylles med slik oppvask, kan du fylle på med tallerkener og annen oppvask.



Hurtig

Programmet benyttes til glass og porselen som er lett skitten, for eksempel kaffekopper.



Skyll og hold

Til skylking av oppvasken mens du venter på at oppvaskmaskinen skal bli full.

Bruke oppvaskmaskinen



Universal

Kraftig hverdagsprogram som håndterer størknede matrester, men som ikke er beregnet for fastbrent mat, for eksempel gratengformer.



Sani¹⁾

Et ideelt program når det stilles ekstra strenge krav til hygiene. Temperaturen i hovedvasken er 60 °C. Den siste skyllingen er 85 °C i 4 minutter.

 For å unngå risiko for brannskader kan ikke døren åpnes når temperaturen i oppvaskmaskinen overstiger 65 °C.



Sani rask¹⁾

Et raskt program når det stilles ekstra strenge krav til hygiene. Temperaturen i hovedvasken er 50 °C. Den siste skyllingen er 85 °C i 4 minutter.

 For å unngå risiko for brannskader kan ikke døren åpnes når temperaturen i oppvaskmaskinen overstiger 65 °C.



Selvrensing

Selvrensende program for hygienisk rengjøring av oppvaskmaskinens innerbeholder samt spylearm og spylørør.

Programmet skal kjøres (uten oppvask i maskinen) med maskinoppvaskmiddel eller med sitronsyre – dosert i oppvaskmaskinens manuelle oppvaskmiddelkammer. (Oppvaskmiddel doseres ikke automatisk med funksjonen Auto-dose). Det finnes også rengjøringsmiddel for oppvaskmaskin. Se *Innerbeholder* i kapittel *Vedlikehold og rengjøring* for fjerning av kalkbelegg.

▶ □ Start/Stopp

Trykk på ▶ □ til displayet viser "Program startet, lukk dør". Dette angir at oppvaskmaskinen er klar til å starte. Lukk døren ordentlig for å sikre at oppvaskmaskinen starter.

Hvis oppvaskmaskinen ikke startes eller døren ikke stenges innen to minutter etter siste trykk på kontrollpanelet, slås maskinen av.

Se kapittel *ASKO Connect Pro & ConnectLife* for å fjernt starte oppvaskmaskinen.

Hvis du vil avbryte eller bytte program

Åpne døren, trykk på ▶ □ og hold den inne i tre sekunder hvis du vil bytte program etter at du har startet oppvaskmaskinen. Fyll på nytt maskinoppvaskmiddel hvis lokket til oppvaskmiddelkammeret er åpnet. Velg deretter et nytt program, trykk på ▶ □ og lukk døren.

Gjenværende tid

Når du har valgt program, ser du hvor lang tid programmet brukte forrige gang.

¹⁾ Programknapp I/II/III.

Hvis du vil endre forhåndsvalgt program for programknappene (I/II/III), velger du ønsket program i menyen, og deretter holder du inne ønsket programknapp i fem sekunder.

Bruke oppvaskmaskinen

Når du har startet oppvaskmaskinen, viser displayet hvor lang tid som gjenstår av programmet. Gjenstående tid oppdateres i tørkefasen.

Tiden kan variere noe fra gang til gang, avhengig av temperatur på innkommende vann, mengden oppvask, omgivelsestemperatur med mer.

Visning av tiden som gjenstår kan være noe misvisende første gang hvert program kjøres, fordi oppvaskmaskinen gjør en vurdering av tiden. Når de respektive programmene kjøres for andre gang, tar oppvaskmaskinen utgangspunkt i den tiden programmet tok ved forrige kjøring.

Hvis du vil fylle mer oppvask i oppvaskmaskinen²⁾

Åpne døren. Oppvaskmaskinen stopper automatisk. Sett inn oppvasken, og lukk døren. Etter en pause fortsetter oppvaskmaskinen der den sluttet.

Hvis oppvaskprogrammet er fjernstartet, fortsetter det avbrutte programmet når døren lukkes. Du kan overvåke oppvaskmaskinen i appen *ConnectLife* og fjerneprogrammet, men da vil muligheten til å fjerneprogrammet igjen forsvinne.

Strøbrudd

Hvis oppvaskmaskinen slås av ved strøbrudd mens et oppvaskprogram kjøres, vil programmet fortsette når oppvaskmaskinen får strøm igjen. Hvis strømmen slås av under tørkingen, avbrytes programmet.

Hvis oppvaskprogrammet er fjernstartet og ikke er avsluttet, fortsetter programmet når oppvaskmaskinen får strøm igjen. Du kan overvåke oppvaskmaskinen i appen *ConnectLife* og fjerneprogrammet, men da vil muligheten til å fjerneprogrammet igjen forsvinne.

Programmet vil bli avbrutt hvis du under tørking åpner døren og lar den stå åpen i mer enn 2 minutter.

Nødåpner

Hvis oppvaskmaskinen blir strømløs når Sani-lås eller Lås er aktivert, kan døren åpnes med nødåpneren.

Trykk inn nødåpneren i underkant av døren. Dra i nødåpneren til døren på oppvaskmaskinen åpnes. Monter deretter nødåpneren igjen.

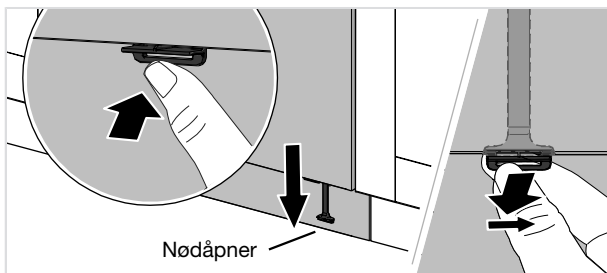

²⁾ Du kan fylle på med mer oppvask innen 5 minutter etter at du har startet oppvaskmaskinen.

Bruke oppvaskmaskinen

ADVARSEL!

For å unngå risiko for brannskader må du vente til oppvaskmaskinen er avkjølt før du åpner døren ved hjelp av nødåpneren!

Vær forsiktig! Kanten kan være skarp. Bruk beskyttelseshansker!

Etter avsluttet program

Når programmet er ferdig, vises «Program fullført» i displayet. Det indikeres også med et kort lydsignal.

Oppvaskmaskinen fortsetter automatisk i standbymodus etter avsluttet program. Steng vannkranen etter bruk (hvis forsikringsselskapet ditt krever det).

Optimalt tørkeresultat

- Fyll oppvaskmaskinen helt.
- Sett gjenstander med fordypninger, for eksempel kopper, slik at skyllevannet kan renne av. Dette er også viktig for gjenstander av plast.
- Fyll på glansmiddel eller øk innstillingen for dosering av glansmiddel.
- Aktiver tilleggsvalget Automatisk døråpning.
- La oppvasken kjøle seg ned før du tar den ut.

Ta ut av oppvaskmaskinen

Varmt porselen er ekstra ømtålig. La oppvasken kjøle seg ned i oppvaskmaskinen før du tar den ut.

Ta ut av den nedre kurven først, for å unngå at det drypper vann fra den øvre kurven og ned på gjenstandene i den nedre kurven.

Program	Antall forvask	Hovedoppvask	Antall skyllinger	Siste skylling	Forbruksverdier 1)					
					Kaldt vann 2)		Varmt vann 3)		Vannforbruk (liter)	
					Oppvasktid (ca. time:min)	Energi (ca. kWh)	Oppvasktid (ca. time:min)	Energi (ca. kWh)		
Eco 4), 5)		50 °C	2	46 °C	3:15	0,83	3:00	0,4	12,2	
Krystalglass, 5)		45 °C	2	50 °C	1:30	0,8	1:10	0,3	12,5	
Intensiv, 5)	2	70 °C	2	70 °C	2:50	1,7	2:30	1,0	20,0	
Hurtig, 5)		≤60 °C	3	≤60 °C	0:40	0,9	0:25	0,3	17,0	
Skull og hold			1		0:07	0,01	0:07	0,01	4,5	
Universall, 5)	1	60 °C	2	65 °C	2:15	1,2	1:55	0,6	15,5	
Sani	1	60 °C	2	85 °C	1:35	1,8	1:20	0,9	16,0	
Sani rask	1	50 °C	3	85 °C	1:10	1,6	0:45	0,8	19,0	
Selvrensing		70 °C	2	85 °C	1:05	1,4	1:05	1,0	12,0	

1) Forbruksverdiene varierer alt etter temperatur på inntaksvann, romtemperatur, lastmengde, valgte tilleggsfunksjoner m.m.

2) Tilkobling til kaldtvann ca. 15 °C.

3) Tilkobling til varmvann ca. 60 °C.

4) Dette programmet egner seg til å vaske opp normalt skitne oppvask og er det mest effektive programmet når det gjelder kombinert energi- og vannforbruk. Programmet brukes til å vurdere overholdelse av EUs økodesignlovgivning.

5) Tilleggsvalg: Auto dør åpen

ASKO Connect Pro

ASKO Connect Pro er en nettbasert plattform der du kan organisere, administrere og overvåke alle dine profesjonelle ASKO-produkter uansett hvor de er. Når du har koblet til et profesjonelt produkt i appen ConnectLife, vises en lenke til ASKO Connect Pro. Se <https://professional.asko.com/> for mer informasjon.

ConnectLife

ConnectLife er en smarthusplattform som kobler sammen mennesker, enheter og tjenester. Appen ConnectLife har avanserte digitale tjenester og løsninger som gjør at brukerne kan overvåke og styre apparater, motta meldinger på smarttelefonen og oppdatere programvaren (hvilke funksjoner som støttes, avhenger av apparatet og hvilket land du er i).

For å koble til smartenheten trenger du et Wi-Fi-nettverk (bare 2,4 GHz nettverk støttes) og en smarttelefon med appen ConnectLife.



For å laste ned appen ConnectLife kan du skanne QR-koden eller søke etter ConnectLife der du laster ned apper.

1. Installer appen ConnectLife, og opprett en konto.
2. I appen ConnectLife går du til menyen «*Legg til enheter*» (legg til enhet), og deretter velger du type apparat. Skann QR-koden (du finner den på typeskiltet på apparatet, og du kan også skrive inn AUID/SN-nummeret manuelt).
3. Appen veileder deg gjennom hele prosessen med å koble apparatet til smarttelefonen din.
4. Når apparatet er koblet til, kan du betjene det eksternt via appen.

Fjernstyr oppvaskmaskinen

Oppvaskmaskinens nettverkssymbol  vises i displayet når oppvaskmaskinen er sammenkoblet med en smarttelefon / et nettbrett. Du kan bruke appen *ConnectLife* til å overvåke og velge innstillinger for oppvaskmaskinen.

Nettverkssymbol i displayet

Blinker 0,5 sek på/av

Oppvaskmaskinen er klar til å kobles til det trådløse nettverket eller sammenkobles med smarttelefonen/nettbrettet.

Blinker 1,0 sek på/av

Oppvaskmaskinen er koblet til det trådløse nettverket.

Lyser

Oppvaskmaskinen er koblet til det trådløse nettverket og koblet til skyen.

Fjernstarte oppvaskmaskinen

For å fjernstarte oppvaskmaskinen trykker du på **...**. Velg Ekstern start På. Lukk døren.

I appen *ConnectLife* velger du og starter et program.

Hvis døren ikke lukkes innen to minutter, slås maskinen av.

OBS!

Oppvaskmaskinen kan alltid brukes uten appen. Ved å trykke på oppvaskmaskinens kontrollpanel blokkeres kommandoer fra appen *ConnectLife* i ti sekunder.







Har du spørsmål? Besøk oss på www.connectlife.io.

Innstillinger

Trykk på .

For å åpne Innstillinger trykker du på .



Innstillinger	Alternativ	
Lås 	<i>På/Av</i>	For å hindre at barn eller personer med reduserte mentale evner starter oppvaskmaskinen kan innstillingen Lås aktiveres. For å deaktivere og aktivere innstillingen Lås midlertidig holder du inne  og  i tre sekunder.
Forsinket start	<i>Av/1–24 timer</i>	Hvis du velger Utsatt start, starter oppvaskmaskinen 1–24 timer etter at du har trykket på   . <i>Funksjonen Utsatt start er tilgjengelig for enkelte programmer.</i>
Ekstern start	<i>På/Av</i>	Aktiver innstillingen for å kunne fjernstarte oppvaskmaskinen. Ekstern start På vises i oppvaskmaskinens display. Aktiver innstillingen hver gang du vil fjernstarte oppvaskmaskinen. <i>Innstillingen kan velges ved Wi-Fi-status Tilkoblet.</i>
Auto dør åpen 	<i>Eco På/Av Krystallglass På/Av Intensiv På/Av Hurtig På/Av Skyll og hold På/Av Universal På/Av</i>	Døren til oppvaskmaskinen åpnes automatisk, noe som reduserer programtiden og gir bedre tørkeresultat. Vent til oppvaskmaskinen angir at programmet er ferdig og til redskapene har kjølt seg ned før du tar dem ut.

Innstillinger	Alternativ	
Auto-dose	<i>Av, 15-40 ml</i>	Aktiver innstillingen hvis du skal bruke automatisk dosering av oppvaskmiddel. Oppvaskmaskinen har et avkalkingsanlegg. Derfor må du dose-re som om du har bløtt vann. <i>Den nøyaktige doseringen av-henger av hvilket program som brukes.</i>
TAB (Kombi-oppvaskmiddel)	På/Av	Aktiver innstillingen ved bruk av kombi-oppvaskmiddel som inneholder glansmiddel. (Gjel-der også oppvaskmiddelgel, for automatisk dosering, som inneholder glansmiddel.) <i>Innstillingen reduserer doserin-gen av glansmiddel og påvir-ker hvor ofte oppvaskmaskinens innebygde avkalkingsanlegg regenereres.</i>
Feedback-lyd	<i>0/1/2/3</i>	Ett pip gir bekræftelse når du trykker på kontrollpanelet.
Avslutt		Velg <i>Avslutt</i> for å lukke menyen for Innstillinger, trykk på ••• .

Innstillinger

For å åpne Avanserte innstillinger trykker du på < eller > til Avanserte innstillinger vises i displayet, og deretter bekrefter du valget med **•••**.

Trykk på: I, II, I, III

Avanserte innstillinger	Alternativ
Språk	Du kan velge hvilket språk som vises i displayet.
WiFi WiFi-status	Aktuell WiFi-status vises i displayet. Koble oppvaskmaskinen til det trådløse nettverket for å kunne fjernstyre den med appen <i>ConnectLife</i> .
WiFi-tilkobling	<i>På/Av</i> Når du har koblet oppvaskmaskinen til det lokale nettverket, kan du velge <i>WiFi-tilkobling Av</i> for å deaktivere tilkoblingen. Velg <i>WiFi-tilkobling På</i> for å koble til samme nettverk igjen.
Tilkoblingsoppsett	Koble oppvaskmaskinen til det trådløse nettverket, og sammenkoble den med smarttelefonen/nettbrettet. <ul style="list-style-type: none">• I appen <i>ConnectLife</i> går du til menyen «<i>Legg til enheter</i>» (legg til enhet), og deretter velger du type apparat. Skann QR-koden (du finner den på typeskiltet på apparatet, og du kan også skrive inn AUID/SN-nummeret manuelt).• Velg <i>Tilkoblingsoppsett</i>.
Legg til enhet	Sammenkoble flere enheter/brukere med oppvaskmaskinen. <ul style="list-style-type: none">• I appen <i>ConnectLife</i> går du til menyen «<i>Legg til enheter</i>» (legg til enhet), og deretter velger du type apparat. Skann QR-koden (du finner den på typeskiltet på apparatet, og du kan også skrive inn AUID/SN-nummeret manuelt).• Velg <i>Legg til enhet</i>.
Fjern alle enheter	Velg <i>Fjern alle enheter</i> for å slette alle tilkoblede enheter/brukere.
Tilbakestilling av WiFi	Velg <i>Tilbakestilling av WiFi</i> for å gå tilbake til fabrikkinnstillingene.
Avslutt	Velg <i>Avslutt</i> for å lukke menyen for WiFi, trykk på ••• .
Velg programmer	<i>Eco På/Av</i> <i>Krystallglass På/Av</i> <i>Intensiv På/Av</i> <i>Hurtig På/Av</i> <i>Skyll og hold På/Av</i> <i>Universal På/Av</i> <i>Sani På/Av</i> <i>Sani rask På/Av</i> <i>Selvrensing På/Av</i> Programmer kan vises eller skjules i menyen. Velg mellom På og Av. (Eco kan ikke skjules i menyen.) Hvis du vil endre forhåndsvalgt program for programknappene (I / II / III), velger du ønsket program i menyen, og deretter holder du inne ønsket programknapp i fem sekunder.
Display Logo	<i>På/Av</i> Innstilling for å skjule logoen i displayet.

Avanserte innstillinger	Alternativ	
Display Lysstyrke	1/2/3/4	Justering av lysstyrken i displayet.
Varslingsvolum	0/1/2/3	Lydsignalet angir når et oppvaskprogram er ferdig. <i>Feilmeldinger angis alltid med et høyt lydsignal.</i>
Glansmiddel	0/1/2/3/4/5	Innstilling for dosering av glansmiddel. Doseringen av glansmiddel kan stilles inn fra 0 (Av) til 5 (Høy dosering). Øk doseringen av glansmiddel: <ul style="list-style-type: none"> • Hvis oppvasken har vannflekker. Reduser doseringen av glansmiddel: <ul style="list-style-type: none"> • Hvis oppvasken har en hvit/blå, klebrig film. • Hvis oppvasken har skjolder. • Ved skumdannelse. Hvis du har svært bløtt vann, kan glansmiddelet spes ut med halvparten vann.
Vannhardhet	0/1/2/3/4/5/6/7/8/9	Innstilling av avherderen. Velg innstilling ut fra hardhetsgraden til det innkommende vannet. Det er viktig at innstillingen er riktig! <i>Se Vannets hardhet i kapittel Før du vasker opp for første gang.</i> Ved innkommende vann med hardhetsgrad over 5 °dH (9 °fH / 6 °eH / 0,9 mmol/l) skal det fylles på salt. <i>Ved innkommende vann med en hardhetsgrad under 6 °dH (10 °fH / 7 °eH / 1,0 mmol/l), velger du 0. Avkalkingsanlegget deaktiveres, og du trenger ikke å fylle på salt.</i>
Innvendig lys ved avslåing	På/Av	Velg om den innvendige belysningen skal slås på når oppvaskmaskinen er slått av og døren åpnes. (Hvis ☐ er slått på, vil alltid den innvendige belysningen slås på når døren åpnes.)

Innstillinger

Avanserte innstillinger	Alternativ	
Feilavlesning		Eventuelle feilmeldinger. <i>Hvis du kontakter servicesenteret, kan du bli oppfordret til å angi den siste lagrede feilmeldingen.</i>
Temperaturenhet	<i>°C/°F</i>	Temperatur i displayet kan vises i °C (Celcius) eller i °F (Fahrenheit).
Blokker for start når saltbeholderen er tom	<i>På/Av</i>	Innstilling for å forhindre at et oppvaskprogram startes når saltbeholderen er tom. <i>(Denne innstillingen er ikke aktiv hvis Vannhardhet er satt til 0.)</i>
Tilbakestilling		Tilbakestill alle innstillinger til fabrikkinnstillingene. Velg Tilbakestilling og trykk på ▷ □ .
Avslutt		Velg <i>Avslutt</i> for å lukke menyen for Innstillinger, trykk på ••• .

✱ Fyll glansmiddel

Når glansmiddel er brukt opp og må fylles på, lyser symbolet i displayet.

Se kapittelet *Før du vasker opp for første gang*.

⚙ Etterfyll salt

Når saltet er brukt opp og må fylles på, lyser symbolet i displayet. (Du kan vaske 3 programmer før beholderen er helt tom.)

Se kapittelet *Før du vasker opp for første gang*.

💧 Fyll auto-dose

Når maskinoppvaskmiddelet er brukt opp og må fylles på, lyser symbolet i displayet. (Du kan vaske 1-2 program før beholderen er helt tom.)

Se kapittelet *Før du vasker opp for første gang*.

Rengjør beholder for autodosering

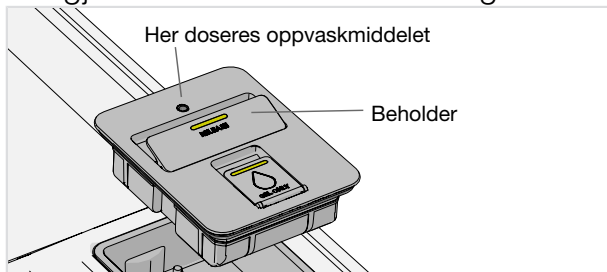

1. Beholderen kan løftes ut for å rengjøres og etterfylles.
2. Kontroller at hullet for dosering ikke er tett. Rengjør beholderen med varmt vann.

OBS!

Viktig - sett beholderen tilbake. Oppvaskmaskinen må ikke brukes hvis beholder for autodosering ikke er montert!

Vedlikehold og rengjøring

Rengjør silene

Grovsil

I grovsilen samles det største matrester som ikke uten videre kan passere gjennom avløpspumpen. Tøm grovsilen ved behov. Rengjøringen skal gjøres med regelmessig intervall avhengig av hvor ofte oppvaskmaskinen brukes.

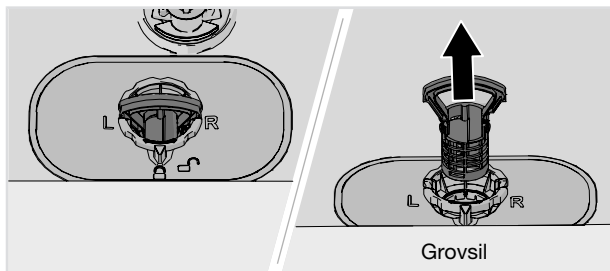

1. Løft grovsilen rett opp ved hjelp av håndtaket.
2. Tøm grovsilen.
3. Sett inn grovsilen igjen. Trykk den ned til den klikker på plass.

Finsil

Det som samler seg på finsilen, spyles automatisk av under hver oppvasksyklus. Rengjør finsilen ved behov. Rengjøringen skal gjøres med regelmessig intervall avhengig av hvor ofte oppvaskmaskinen brukes.

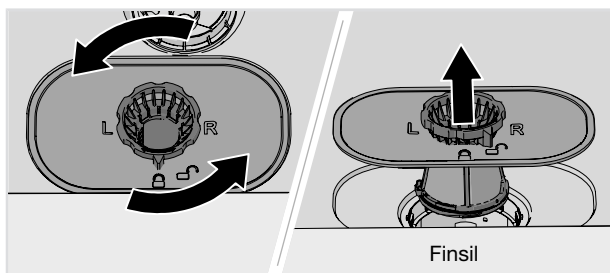

1. Vri låseringen mot klokken, og løft finsilen rett opp.
2. Rengjør finsilen.
3. Sett inn finsilen igjen, og vri låseringen med klokken til den stopper. Kontroller at kantene tetter ordentlig.

Glem ikke å sette inn grovsilen igjen!

OBS!

Oppvaskresultatet kan påvirkes hvis grovsilen og finsilen ikke er riktig montert. Oppvaskmaskinen må ikke brukes uten at silene er montert!

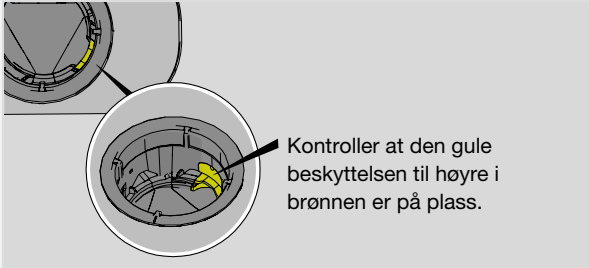

Rengjør spylearm

Hull og lagringer kan bli tettet igjen. Pirk bort skitten med en nål eller lignende. Spylearmene har også hull på undersiden.

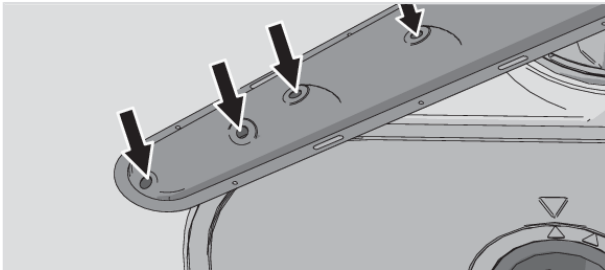

For å lette rengjøringen kan du løsne spylearmene. Glem ikke å montere dem ordentlig etterpå.

Toppspylearm

- Trykk opp og skru toppspylearmen mot urviseren for å løsne den.

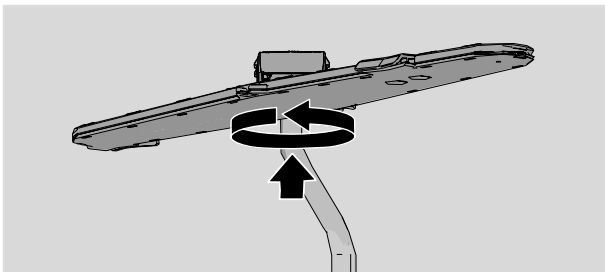

Vedlikehold og rengjøring

Øvre spylearm

- Trekk ut overkurven.
- Skru spylearmslageret mot urviseren for å løsne spylearmen fra overkurven.

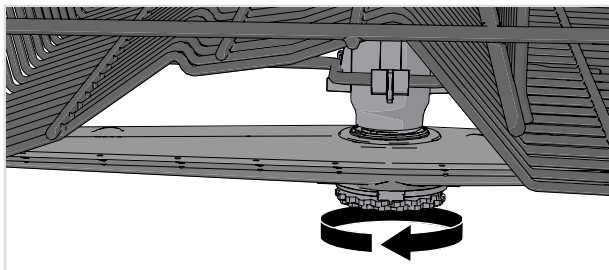

Nedre spylearm

- Løft den underste spylearmen rett opp for å løsne den.

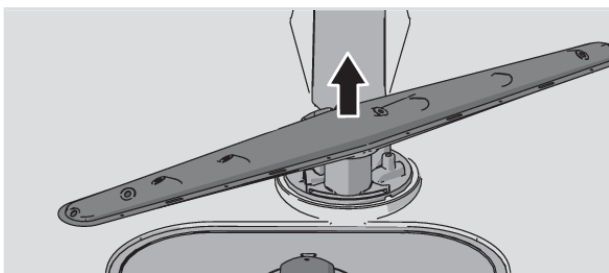

Rengjør oppvaskmaskinens utside

Dør og dørtetning

Åpne døren. Rengjør dørens sider og dørtetningen regelmessig med en lett fuktet klut. Rengjør dørtetningen i oppvaskmaskinens nedre fremkant med en oppvaskbørste.

Kontrollpanel

Hold kontrollpanelet rent for smuss. Bruk en tørr eller lett fuktet klut. Du kan også bruke litt oppvaskmiddel ved behov. Unngå sterke eller slipende rengjøringsmidler, siden de kan skade overflaten.

Kjør Selvrensing

Innerbeholder

Oppvaskmaskinens innerbeholder er laget av rustfritt stål og holdes ren gjennom normal bruk (med regelmessig intervall).

Hvis du har kalkholdig (hardt) vann, kan det danne seg kalkavleiringer i oppvaskmaskinen. Du kan da kjøre programmet Selvrensing med to spiseskjeer sitronsyre i oppvaskmaskinens manuelle oppvaskmiddelkammer (uten oppvask i maskinen). På markedet finnes det også rengjøringsmiddel tilpasset for oppvaskmaskin.

Løse problemer med stopp

Fjerne blokkeringer i avløpspumpen

Hvis det er igjen vann i oppvaskmaskinen etter avsluttet program, kan avløpspumpen være blokkert av fremmedlegemer, noe som fører til feilmeldingen Feil ved vannutløp eller BLCD dreneringspumpefeil.

1. Slå av maskinen med \odot og dra ut støpselet fra stikkkontakten.
2. Fjern grovsilen og finsilen.
3. Øs ut vannet fra bunnen.
4. For å kunne kontrollere avløpspumpen må du fjerne den gule beskyttelsen til høyre i bunnbrønnen. (Bruk en tang ved behov.)
5. Bruk hånden til å snurre pumpehjulet som sitter bak beskyttelsen. Fjern forsiktig eventuelle skarpe gjenstander, for eksempel glass.
6. Sett på beskyttelsen for avløpspumpen igjen, samt finsilen og grovsilen.
7. Sett støpselet i vegguttaket.

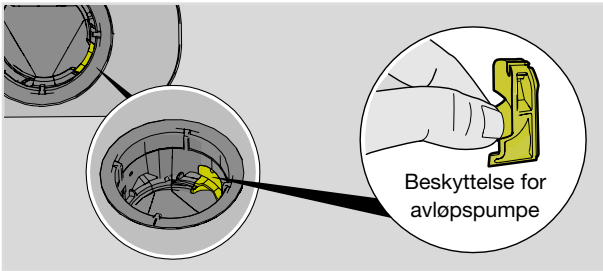

OBS!

Glem ikke å sette på beskyttelsen for avløpspumpen.

Fjerne blokkeringer i innløpsslansens sil

Hvis det er små partikler i det innkommende vannet, kan disse blokkere innløpsslansens ytre sil, noe som fører til feilmeldingen Vanninnløpfeil.

1. Slå av maskinen med \odot og dra ut støpselet fra stikkkontakten.
2. Steng vannkranen.
3. Skru løs innløpsslansen.
4. Dra innløpsslansens ytre sil forsiktig ut, og rengjør den.
5. Sett inn silen igjen, og kontroller at pakningen sitter riktig.
6. Skru fast innløpsslansen.

Vedlikehold og rengjøring

7. Sett støpselet i stikkontakten, og åpne vannkranen. La trykket stå på en stund, og kontroller at tilkoblingen er tett.

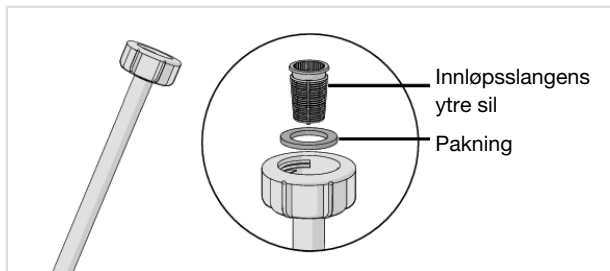

Vinteroppbevaring/transport

Oppbevar oppvaskmaskinen frostfritt, og unngå lange transporter i sterk kulde. Transporter oppvaskmaskinen stående eller liggende på ryggen.

Før transport av brukt oppvaskmaskin eller ved langvarig oppbevaring må vannet tømmes ut.

Feilmeldinger		Tiltak
F10	Overfylling vann 1	Fjerne blokkeringer i avløpspumpen. Se kapittel <i>Vedlikehold og rengjøring</i> . Kontakt nærmeste servicesenter hvis problemet vedvarer.
F11	Feil ved vannutløp	Se «Vann igjen i oppvaskmaskinen» i tabellen «Problem» under. Kontakt nærmeste servicesenter hvis problemet vedvarer.
F12	Vanninnløpfeil 1	Kontroller at vannkranen er åpen. Kontroller at den ytre silen på innløpsslengen ikke er blokkert. Se <i>Fjerne blokkeringer i innløpsslangens sil</i> i kapittel <i>Vedlikehold og rengjøring</i> . Kontakt nærmeste servicesenter hvis problemet vedvarer.
F40	Lekk innløpsventil	Steng vannkranen og kontakt nærmeste servicesenter.
F41	Varmeelementfeil 1	Steng vannkranen. Dra ut støpselet fra stikkkontakten, og kontakt nærmeste servicesenter.
F46	Varmeelementfeil 2	Steng vannkranen. Dra ut støpselet fra stikkkontakten, og kontakt nærmeste servicesenter.
F52	Vannivåfeil	Rengjør grovsil og finsil. Kontroller at den ytre silen på innløpsslengen ikke er blokkert. Kontakt nærmeste servicesenter hvis problemet vedvarer.
F54	Overfylling vann 2	Steng vannkranen og kontakt nærmeste servicesenter. For å unngå vannlekkasje utenfor oppvaskmaskinen må du ikke trekke ut støpselet fra stikkkontakten før vannkranen på tilførselslangen er stengt!
F56	Sirkulasjonspumpefeil	Kjør et valgfritt oppvaskprogram. Kontakt nærmeste servicesenter hvis problemet vedvarer.
F67	Vanninnløpfeil 2	Kontroller at vannkranen er åpen. Kontroller at den ytre silen på innløpsslengen ikke er blokkert. Se <i>Fjerne blokkeringer i innløpsslangens sil</i> i kapittel <i>Vedlikehold og rengjøring</i> . Kontakt nærmeste servicesenter hvis problemet vedvarer.
F68	BLCD dreneringspumpefeil	Se «Vann igjen i oppvaskmaskinen» i tabellen «Problem» under. Kontakt nærmeste servicesenter hvis problemet vedvarer.
F70	Låsefeil	Lukk døren på oppvaskmaskinen. Kontakt nærmeste servicesenter hvis problemet vedvarer.
F76	Feil med sani-lås	Kjør et valgfritt oppvaskprogram. Kontakt nærmeste servicesenter hvis problemet vedvarer.

Trykk på en knapp for å fjerne feilmeldingen.

Feilsøking

Generelt

Problem	Mulige årsaker	Tiltak
Kontrollpanelet reagerer ikke på trykk.	Du har trykt på kontrollpanelet for raskt etter at du åpnet døren.	Vent en stund og forsøk på nytt.
	Lås er aktivert.	Se kapittelet <i>Sikkerhetsinstruksjoner</i> .
	Smuss på kontrollpanelet.	Rengjør med en tørr eller lett fuktet klut. Du kan også bruke litt oppvaskmiddel ved behov. Unngå sterke eller slipende rengjøringsmidler, siden de kan skade overflaten.
	Kontrollpanelet må kalibreres.	Steng vannkranen. Trekk støpselet ut av stikkontakten, og vent i 60 sekunder. Koble deretter støpselet til stikkontakten igjen, og åpne vannkranen.
Døren kan ikke lukkes skikkelig.	Kurvene er ikke plassert riktig.	Kontroller at kurvene står i riktig horisontal stilling.
		Kontroller at oppvasken ikke hindrer oppvaskkurvene fra å skyves inn i riktig stilling.
	Dørlåsen går ikke i lås.	Åpne døren. Hold inne I og ●● til «Gjenopprett auto-døråpner» vises i displayet. Vent til meldingen slukkes. Lukk døren, og kontroller at dørlåsen fungerer.
Døren kan ikke åpnes.	Lås er aktivert.	Se kapittelet <i>Sikkerhetsinstruksjoner</i> .
	For å unngå risiko for brannskader kan ikke døren åpnes når temperaturen i oppvaskmaskinen overstiger 65 °C.	Vent til oppvaskmaskinen viser at programmet er slutt, og at oppvasken er avkjølt før du tar ut av oppvaskmaskinen.
	Oppvaskmaskinen er/har vært strømløs samtidig som Sani-lås eller Lås er/har blitt aktivert.	Se <i>Strømbrydd</i> i kapittelet <i>Bruke oppvaskmaskinen</i> , eller kontakt nærmeste servicesenter.

Problem	Mulige årsaker	Tiltak
Oppvaskmaskinen starter ikke.	▶ □ har ikke blitt trykt inn.	Trykk på ▶ □ til displayet viser «Program startet, lukk dør».
	Døren er ikke skikkelig lukket.	Kontroller.
	Saltbeholderen er tom.	Fyll på salt. Se kapittelet <i>Vedlikehold og rengjøring</i> .
	Oppvaskmaskinen har blitt åpnet under et aktivt program.	Lukk døren og vent. Etter en pause fortsetter oppvaskmaskinen der den sluttet.
	Dørlåsen har ikke gått i lås.	Åpne døren. Hold inne I og ●● til «Gjenopprett auto-døråpner» vises i displayet. Vent til meldingen slukkes. Lukk døren, og kontroller at dørlåsen fungerer.
	Støpselet sitter ikke i vegguttaget.	Kontroller.
	En sikring har løst ut.	Kontroller.

Feilsøking

Problem	Mulige årsaker	Tiltak
Oppvasken er ikke ren.	Spylearmene roterer ikke fritt.	Kontroller at oppvasken ikke hindrer spylearmene.
	Spylearmenes hull eller lagringer er tette.	Rengjør spylearmene. Se kapitlet <i>Vedlikehold og rengjøring</i> .
	Feil oppvaskprogram.	Velg et program med høy temperatur som løser fett på svært skitten oppvask, f.eks. Intensiv.
	Feil dosering av oppvaskmiddel.	Doser etter vannets hardhetsgrad. Kraftig over- eller underdosering medfører dårligere oppvaskresultat.
	Gammelt oppvaskmiddel. Oppvaskmiddel er ferskvare.	Unngå storpakninger.
	Auto-dose er aktivert, men oppvaskmiddelgel doseres ikke.	For å kontrollere at oppvaskmiddelet blir dosert holder du inne > og ▷ □ i fem sekunder. Symbolet ● blinker i displayet. Kontroller deretter om det har blitt dosert oppvaskmiddelgel.
	Feil fylling av oppvaskmaskinen.	Ikke dekk porselen med store skåler eller tilsvarende. Ikke plasser svært høye glass i hjørnet av kurvene. Se kapitlet <i>Sett inn oppvasken</i> .
	Glass og kopper har veltet under oppvaskingen.	Plasser oppvasken slik at den står stødig.
	Silene er tiltettet.	Rengjør grovsil og finsil.
	Silene er ikke riktig montert.	Kontroller at silene er montert på riktig måte. Se kapitlet <i>Vedlikehold og rengjøring</i> .
Beskyttelsen for avløpspumpen mangler.	Kontroller at den gule beskyttelsen til høyre i brønnen er på plass. Se kapitlet <i>Vedlikehold og rengjøring</i> .	

Problem	Mulige årsaker	Tiltak
Flekker på rustfritt eller sølv.	Enkelte matrester som sennep, majones, sitron, eddik, salt og dressing kan forårsake flekker på rustfritt stål hvis det blir stående over lengre tid.	Skyll bort denne typen matrester hvis du ikke skal starte oppvaskmaskinen med én gang. Bruk gjerne programmet Skyll og hold.
	Alt rustfritt kan gi flekker på sølv hvis det kommer i kontakt under oppvaskingen. Selv aluminium kan forårsake flekker på oppvasken.	For å unngå flekker og at oppvasken blir matt, bør du holde atskilt gjenstander av ulike metaller, for eksempel sølv, rustfritt og aluminium.
Flekker eller skjolder på oppvasken.	Feil innstilt dosering av glansmiddel.	Se kapittelet <i>Innstillinger</i> .
	Innstillingen TAB er aktivert, og det brukes kombi-oppvaskmiddel med utilstrekkelig tørkeeffekt.	Bytt kombi-oppvaskmiddel, eller deaktivert innstillingen TAB og fyll på salt og separat glansmiddel. Se Glansmiddel i kapittel <i>Innstillinger</i> .
	Feil innstilt avkalkingsanlegg.	Se Vannhardhet i kapittel <i>Innstillinger</i> .
	Avkalkingsanlegget lekker salt.	Kontroller at saltlokket er skrudd helt igjen med klokken. Ellers må du kontakte nærmeste service-senter.
	For høy temperatur og/eller for mye oppvaskmiddel kan forårsake såkalt etsing på krystallglass. Dette kan dessverre ikke utbedres, bare forebygges.	Vask krystallglass ved lav temperatur, og vær sparsom med dosering av oppvaskmiddel. Kontakt produsenten av oppvaskmiddelet hvis du har spørsmål om oppvaskmiddel.
Oppvasken har en hvit/blå, klebrig film.	For høy dosering av glansmiddel.	Reduser doseringen. Se kapittel <i>Innstillinger</i> . Hvis vannet er svært mykt, kan du eventuelt spe ut glansmiddelet med halvparten vann.
Flekker som sitter igjen etter oppvaskingen.	Leppestift og te/kaffe kan være vanskelig å vaske bort.	Bytt til et oppvaskmiddel med blekemiddel.
		Geloppvaskmiddel brukes. Om nødvendig kan midlertidig maskinoppvaskmiddel i pulver eller kombi-oppvaskmiddel med blekemiddel doseres i det manuelle oppvaskmiddelkammeret (når Auto-dose det er aktivert). Se <i>Doser maskinoppvaskmiddel</i> .

Feilsøking

Problem	Mulige årsaker	Tiltak
Det er oppvaskmiddelrester i oppvaskmiddelkammeret etter oppvasken.	Oppvaskmiddelkammeret var fuktig da du doserte oppvaskmiddel.	Oppvaskmiddelkammeret skal være tørt når du doserer oppvaskmiddel.
	Oppvaskmiddelkammeret er blokkert.	Kontroller at ingen kjøkkenredskaper hindrer at oppvaskmiddelkammeret åpnes.
Smellende lyd under oppvaskingen.	Oppvasken er ikke plassert på riktig måte, eller spylearmene roterer ikke fritt.	Kontroller at oppvasken står stødig. Snurr spylearmene for å se at de går rundt.
Ett minutt vises lenge i displayet.	Programmet tar lengre tid enn beregnet.	Ingen handling. Programtiden lagres, neste gang programmet kjøres, vises den korrigerte tiden.
"Blokker for start når saltbeholderen er tom" vises i displayet.	Saltbeholderen er tom.	Fyll på salt. Se kapittelet <i>Vedlikehold og rengjøring</i> . (Innstillingen for å forhindre at et oppvaskprogram startes når saltbeholderen er tom, kan deaktiveres. Se kapittel <i>Innstillinger</i> .)
Vann igjen i oppvaskmaskinen.	Silene er tiltettet.	Rengjør grovsil og finsil.
	Silene er ikke riktig montert.	Kontroller at silene er montert på riktig måte. Se kapittelet <i>Vedlikehold og rengjøring</i> .
	Gjenstander i avløpspumpen.	Rens avløpspumpen. Se kapittelet <i>Vedlikehold og rengjøring</i> .
	Beskyttelsen for avløpspumpen mangler.	Kontroller at den gule beskyttelsen til høyre i brønnen er på plass. Se kapittelet <i>Vedlikehold og rengjøring</i> .
	Avløpsslangen er klemt.	Kontroller at slangen ikke er klemt eller bøyd.
	Stopp i avløpsslangen.	Løsne avløpsslangen der den er koblet til kjøkkenbenkens vannløs. Kontroller at ingenting har festet seg og at tilkoblingens indre diameter er minst 14 mm.

Problem	Mulige årsaker	Tiltak
Dårlig lukt i oppvaskmaskinen.	Smuss rundt lister og hjørner.	Gjør rent med en oppvaskkost og et lavtskummende rengjøringsmiddel.
	Programmer med lav temperatur er valgt i lengre tid.	Kjør et program med høy temperatur en til to ganger i måneden. Eller kjør et renseprogram. Se Selvrensing i kapittel <i>Bruke oppvaskmaskinen</i> .
Fettavleiringer i oppvaskmaskinen.	Programmer med lav temperatur er valgt i lengre tid.	Velg et program med høy temperatur som løser fett på svært skitten oppvask, f.eks. Intensiv. Eller kjør et renseprogram en til to ganger i måneden. Se Selvrensing i kapittel <i>Bruke oppvaskmaskinen</i> .
Oppvasken blir ikke tilstrekkelig tørr.	Innstillingen Automatisk døråpning er ikke aktivert.	Aktiver innstillingen Automatisk døråpning.
	Oppvaskmaskinen er ikke helt full.	Fyll oppvaskmaskinen helt.
	Glansemiddelet er brukt opp eller innstilt på for lav dosering.	Fyll på glansmiddel eller øk innstillingen for dosering av glansmiddel.
	Innstillingen TAB er aktivert, og det brukes kombi-oppvaskmiddel med utilstrekkelig tørkeeffekt.	Bytt kombi-oppvaskmiddel, eller deaktivert innstillingen TAB og fyll på salt og separat glansmiddel. Se Glansmiddel i kapittel <i>Innstillinger</i> .

Feilsøking

WiFi

Problem	Mulige årsaker	Tiltak
Oppvaskmaskinens nettverksymbol  vises ikke i displayet.	Oppvaskmaskinen er ikke koblet til det trådløse nettverket.	Koble oppvaskmaskinen til det trådløse nettverket. Se kapittel <i>ASKO Connect Pro & ConnectLife</i> .
	WiFi-tilkobling er deaktivert.	Aktiver WiFi-tilkobling. Se WiFi-tilkobling <i>På/Av</i> i kapittel <i>Innstillinger</i> .
Tilkoblingsoppsett mislyktes	Oppvaskmaskinen har ikke kontakt med det trådløse nettverket, eller ruterer er ikke koblet til internett.	Kontroller at ruterer er koblet til internett.
		Kontroller at det trådløse nettverket bruker 2,4 GHz og er synlig. Hvis signalet er for svakt, kan du prøve å flytte ruterer nærmere oppvaskmaskinen. Se også feilsøking på www.connectlife.io . Kontakt nærmeste servicesenter hvis problemet vedvarer.
Legg til enhet mislyktes	Smarttelefonen/nettbrettet er ikke koblet til det trådløse nettverket, eller ruterer er ikke koblet til internett.	Kontroller at ruterer er koblet til internett.
		Kontroller at smarttelefonen/nettbrettet er koblet til det trådløse nettverket. Se også feilsøking på www.connectlife.io . Kontakt nærmeste servicesenter hvis problemet vedvarer.
Oppvaskmaskinen vises som frakoblet i appen <i>ConnectLife</i> .	WiFi-tilkobling er deaktivert.	Aktiver WiFi-tilkobling. Se WiFi-tilkobling <i>På/Av</i> i kapittel <i>Innstillinger</i> .
		Se også feilsøking på www.connectlife.io . Kontakt nærmeste servicesenter hvis problemet vedvarer.
Feil under oppdatering av programvaren.	Tilkoblingen til nettverket ble brutt, eller oppvaskmaskinen ble slått av ved strømbrudd.	Før du prøver igjen må du sørge for at strømforsyningen ikke blir brutt, og at tilkoblingen til nettverket er stabil. Kontakt nærmeste servicesenter hvis problemet vedvarer.

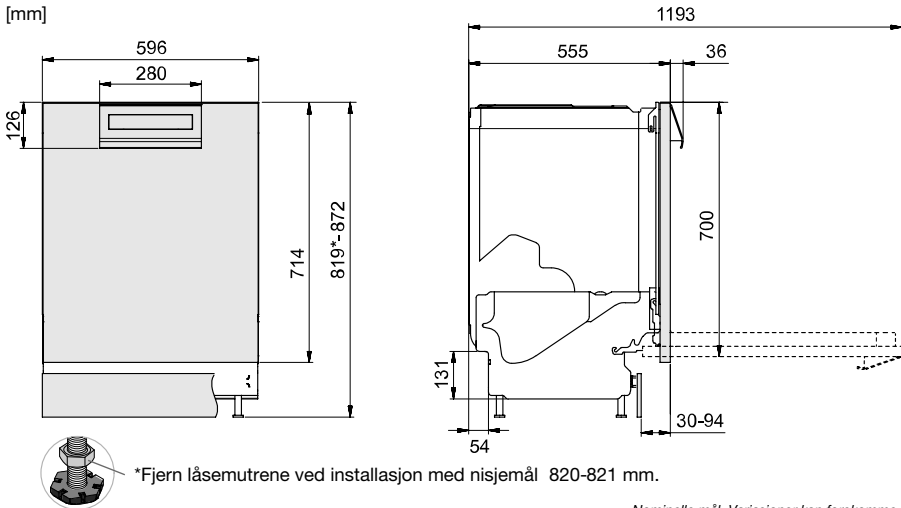

Nominelle mål. Variasjoner kan forekomme.

Sikkerhetsinstrukser

- Tilkobling til strøm, vann og avløp skal utføres av en person med tilstrekkelig kompetanse.
- Følg alltid gjeldende bestemmelser for vann, avløp og strøm.
- Vær forsiktig under installasjonen! Bruk beskyttelseshansker! Vær alltid to om dette!
- Sett en lekkasjebeskyttelse på gulvet under oppvaskmaskinen for å hindre eventuell vannlekkasje.
- Før du fester oppvaskmaskinen må du prøvekjøre den med programmet Skyll og hold. Kontroller at oppvaskmaskinen tar inn vann og tømmer. Kontroller også at det ikke er lekkasjer ved tilkoblingene.

ADVARSEL!

Ventilasjonsåpningen som er plassert på den nedre delen av døren, må ikke blokkere av en matte eller lignende.

ADVARSEL!

Slå av vanntilførselen når du installerer oppvaskmaskinen!

Støpselet må være trukket ut eller strømuttaket uten spenning under arbeidet!

OBS!

Det må ikke monteres påhengsdør på oppvaskmaskinen.

Installasjon

Transportbeskyttelse for døren

Husk å fjerne transportbeskyttelsen for døren når du pakker ut oppvaskmaskinen.

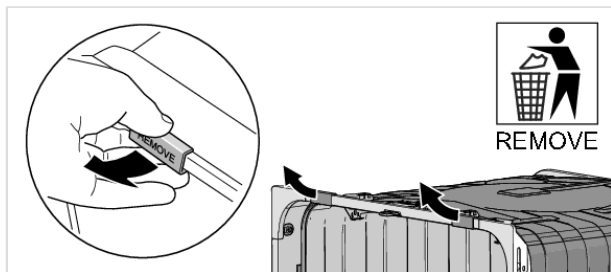

Plasser oppvaskmaskinen

Oppvaskmaskinen er beregnet for innbygging under en benkeplate. Påse at kantene på gjennomføringshullet er jevne og ikke skader avløps- og innløpslangen eller strømledningen.

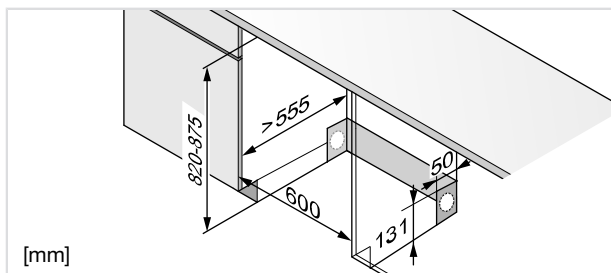

Hvis oppvaskmaskinen er innebygd, må innredningen tåle eventuell kondens fra oppvaskmaskinen.

Tilbehør

Kjøp et tilbehørssett for frittstående installasjon (to sideplater, en arbeidsplate og to vippesikringer). Hvis oppvaskmaskinen plasseres slik at en av sidene blir synlig, skal det monteres sideplater. Hvis oppvaskmaskinen plasseres helt frittstående, skal det monteres både sideplater, arbeidsplate og vippesikring. Tilbehør kan kjøpes der du kjøpte oppvaskmaskinen.

Monter beskyttelsesfilmen

Monter beskyttelsesfilmen under benkeplaten og opp rundt kanten. Beskyttelsesfilmens funksjon er å beskytte benkeplaten mot fuktighet. (Beskyttelsesfilmen ligger i vedlagt pose.)

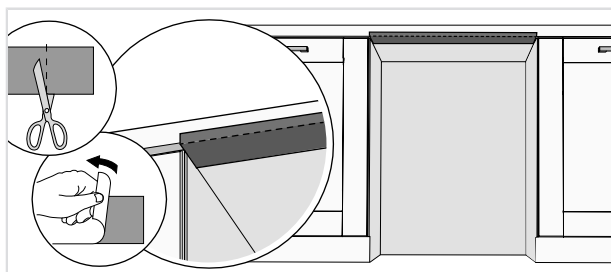

OBS!

Flaten der beskyttelsesfilmen skal sitte, må være ren og tørr.

Juster høyden og skyv oppvaskmaskinen på plass

1. Begynn med å måle høyden fra gulvet til underkanten av benkeplaten.
2. Mål høyden fra gulvet til oppvaskmaskinens overkant.
3. Vipp oppvaskmaskinen en anelse forover og juster den bakre foten ved å stille skruen på forsiden av oppvaskmaskinen. Skru denne med klokken for å senke maskinen, eller mot klokken for å heve denne.

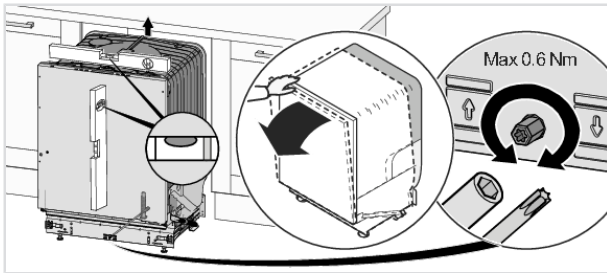

4. Juster de fremre føttene ved å vri dem med klokken for å heve eller mot klokken for å senke.

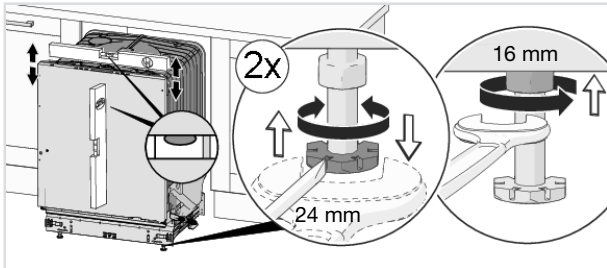

5. Kontroller at det er en luftspalte på minst 3 mm mellom undersiden av benkeplaten og overkanten av oppvaskmaskinen.
6. Skyv oppvaskmaskinen på plass.
 - Dra i innløps- og avløpsslangen samt strømledningen når du skyver oppvaskmaskinen på plass.
 - Kontroller at avløpsslangen ikke er brettet eller har skarpe svinger. Kontroller også at det ikke finnes noe som kan skade slangene.

Installasjon

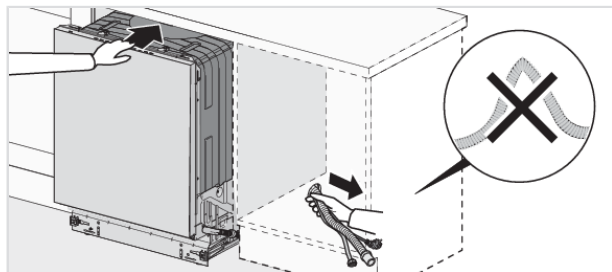

- Kontroller at oppvaskmaskinen installeres slik at døren kan åpnes fritt. Ellers kan du skade dørlåsfunksjonen.

7. Finjuster føttene, og stram låsemutterne på de fremre føttene.

Tilkobling til avløp

Denne oppvaskmaskinen egner seg til installering i en opphøyd innbygging (for å få en arbeidsvennlig høyde). Det betyr at oppvaskmaskinen kan plasseres slik at avløpsslangen munner ut på et lavere nivå enn bunnen på oppvaskmaskinen, for eksempel at den føres direkte til et sluk.

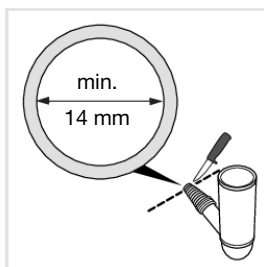
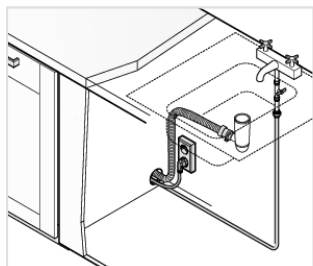

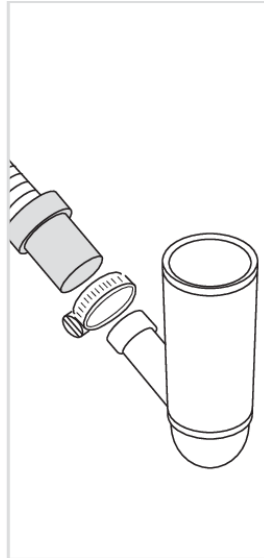
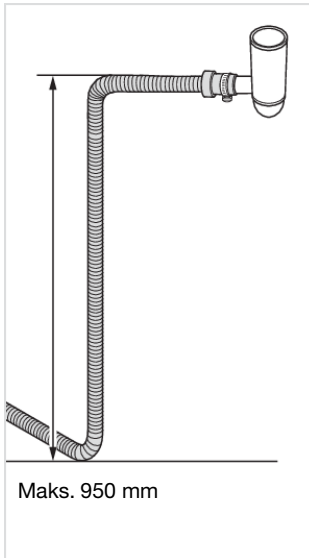

Avløpsslangen kan også føres til et kjegleformet tilkoblingsrør ved kjøkkenvaskens vannlås. Tilkoblingsrørets innvendige diameter må være minst 14 mm.

Avløpsslangen kan forlenges med maks. 2,5 m (den totale lengden på avløpsslangen kan ikke overstige 4,5 m). Eventuelle forlengelseskoblinger eller tilkoblingsrør må ha en innvendig diameter på minst 14 mm.

Ingen deler av avløpsslangen må være plassert høyere enn 950 mm over oppvaskmaskinens bunn.

Monter avløpsslangen med en slangeklemme. Sørg for at det ikke er knekk på avløpsslangen.

Tilkobling til vann

Oppvaskmaskinen kan kobles til varmt vann (maks 70 °C) eller kaldt vann. Oppvaskmaskinen tilpasser seg automatisk det tilkoblede vannet for optimalt oppvaskresultat. For å oppnå optimalt kort oppvasketid må oppvaskmaskinen være koblet til varmt vann.

Bruk bare tilførselsslangen som leveres med oppvaskmaskinen. Bruk ikke gamle eller andre løse slanger.

Det må være en stoppekran på tilløpsledningen. Stoppekranen skal plasseres lett tilgjengelig, slik at du kan stenge av vannet hvis oppvaskmaskinen må flyttes.

Vanntrykket må være mellom 0,1-1,0 MPa. For å oppnå optimalt kort oppvasketid må vanntrykket være minst 0,2 MPa.

Når installasjonen er ferdig, åpner du stoppekranen og lar trykket stå på en stund. Kontroller at alle tilkoblinger er tette.

Tilkobling til el

Du finner informasjon om den elektriske tilkoblingen på typeskiltet. Disse opplysningene må stemme overens med dataene for strømnettet.

Installasjon

Oppvaskmaskinen må kobles til et jordet strømuttak.

Vegguttaket for strømtilkobling skal være plassert i passende avstand fra oppvaskmaskinen, slik at det er lett tilgjengelig etter at oppvaskmaskinen er installert. Ikke bruk skjøteledning!

Oppvaskmaskinen må kobles til jordfeilbryter i henhold til gjeldende sikkerhetsforskrifter.

Feste oppvaskmaskinen

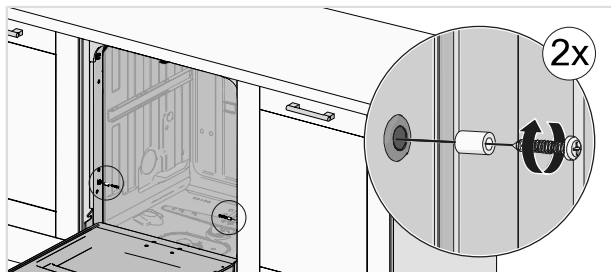
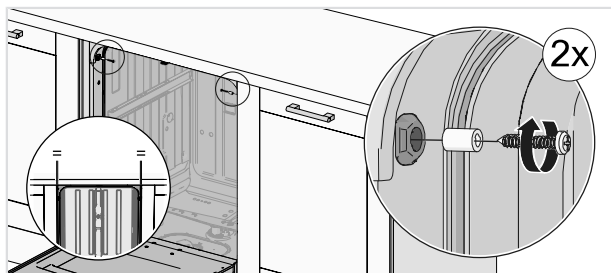

Når oppvaskmaskinen er festet, må du kontrollere at de fremre føttene ligger an mot gulvet.

Oppvaskmaskinens sparkeplate

Oppvaskmaskinen leveres med en sparkeplate.

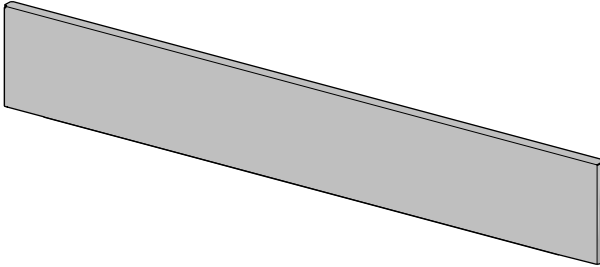

Monter lydisoleringen

(kun enkelte modeller)

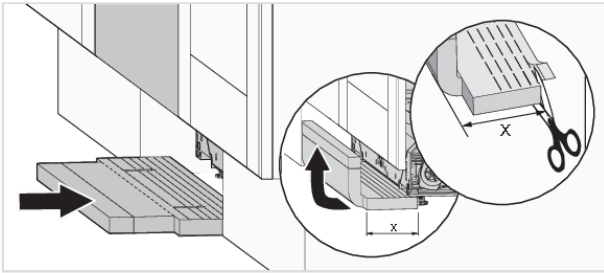

Monter sparkeplaten

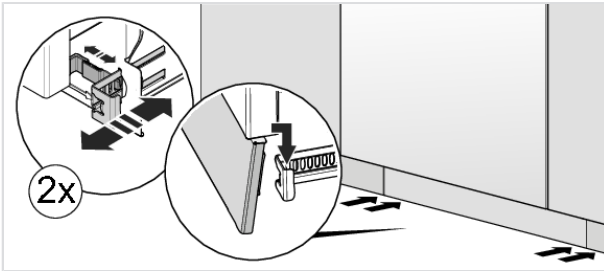

Informasjon om produktet

På merkeplaten er det en QR-kode. Skann koden for å få informasjon om produktet.

Kontakt nærmeste servicesenter

Les kapittel *Feilsøking* før du tar kontakt med service. Hvis det har oppstått en feil som du ikke kan reparere selv, må du ta kontakt med det nærmeste servicesenteret for reparasjon. Se www.asko.com. På hjemmesiden finner du også informasjon om hvor lenge reservedeler er tilgjengelige samt hva du kan reparere selv.

Ved kontakt oppgir du informasjonen på merkeplaten. Noter deg artikkelnummeret (1) og serienummeret (2).

Vær klar over at uprofesjonelle reparasjoner kan sette brukerens sikkerhet i fare samt påvirke garantien.

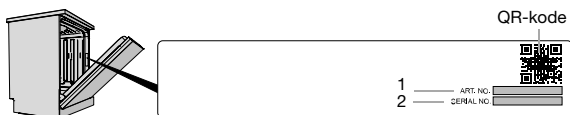

Reservedeler

Følgende reservedeler er tilgjengelige i minst syv år etter at modellen ikke lenger produseres: motor, sirkulasjons- og avløpspumpe, varmeelement, rør, inkludert slanger, ventiler, filtre og vannstoppere, komponenter for montering av døren, kretskort, elektronisk display, trykksensor, termostater og sensorer, programvare, inkludert gjenopprettingsprogramvare.

Følgende reservedeler er tilgjengelige i minst ti år etter at modellen ikke lenger produseres: hengsler og pakninger til dører, andre pakninger, spylearm, avløpsfilter, trådkurver og tilbehør av plast, for eksempel kurver og lokk.

Antall sykluser

Trykk og hold nede > samt ●● i 3 sekunder for å vise Antall sykluser i displayet.

Tekniske spesifikasjoner

Høyde:	819-872 mm
Bredde:	596 mm
Dybde:	555 mm
Vekt:	50 kg ¹⁾
Antall standardkupper:	13 ²⁾
Vantrykk:	0,1-1,0 MPa
Elektrisk tilkobling:	Se typeskilt
Tilkoblingseffekt:	Se typeskilt
Frekvensbånd, wifi-modul:	2,4 GHz
Maksimal sendeeffekt, wifi-modul:	≤ 1 W

¹⁾ Vekten kan variere på grunn av ulike spesifikasjoner.

²⁾ Ifølge standard, EN 60436.

Informasjon for forbrukere

Informasjon om produktet ditt finner du på <https://global.asko.com/energy-label>. Du finner også informasjon i EUs produktdatabase EPREL. Skann QR-koden på energietiketten som er festet til oppvaskmaskinen (eller gå til <https://eprel.ec.europa.eu>, og søk på modellnavnet).

Dette produktet inneholder en eller flere lyskilder med energieffektivitetsklasse D. Lyskilder finnes som reservedel og kan, uten at oppvaskmaskinen blir skadet, byttes av nærmeste servicesenter eller en annen person med faglig kompetanse.

Informasjon for testinstitutt

Du finner informasjon om dette produktet i EUs produktdatabase EPREL, og du kan også bestille den via e-post dishwashers@appliance-development.com.

Ved forespørsel ber vi deg oppgi opplysningene på typeskiltet. Noter deg artikkelnummeret (1), serienummeret (2) og modellnavnet (3).

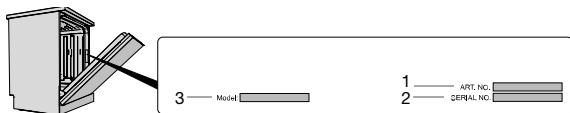

Samsvarserklæring

Vi bekrefter at dette produktet oppfyller kravene i direktivet 2014/53/EU.

 **ASKO**
PROFESSIONAL

WWW.ASKO.COM



931537-a8

Retten til endringer forbeholdes.