



# Induktionshäll

PVS...HB..

[sv] Bruksanvisning

## Bosch BetterFood- appen

Spana in din nya enhet med tusentals, flexibla recept!

- Veganskt, LCHF eller glutenfritt? Du anpassar alla recept som du vill.
- Hitta recept för ingredienserna du har hemma.
- Smidig, hälsosam matlagning med Nutri-Check-hälsokompassen.
- Få recept med optimala inställningar för uppkopplade enheter.

Appen finns bara i vissa europeiska länder och på tillhörande språk.



Hämta  
gratis



## Innehållsförteckning

1	Säkerhet .....	2	15	Barnspärr .....	11
2	Undvika sakskador .....	4	16	Paus .....	11
3	Miljöskydd och sparsamhet .....	5	17	Individuell säkerhetsavstängning .....	11
4	Lämpliga kastruller, grytor och pannor .....	5	18	Grundinställningar .....	11
5	Lär känna .....	6	19	Kastrulltest .....	13
6	Före första användningen .....	7	20	Home Connect .....	13
7	Mjukvaruuppdatering .....	7	21	Hällbaserad fläktstyrning .....	15
8	Användningsprincip .....	7	22	Rengöring och skötsel .....	16
9	Favoriter-knapp .....	9	23	Avhjälpning av fel .....	16
10	CombiZone .....	9	24	Avfallshantering .....	17
11	Tidsfunktioner .....	9	25	Kundtjänst .....	18
12	PowerBoost .....	10	26	Information om fri och Open Source-programvara .....	18
13	PanBoost .....	10	27	Överensstämmelseförklaring .....	18
14	Varmhållningsfunktion .....	10	28	Provrätter .....	19

## 1 Säkerhet

Följ säkerhetsanvisningarna nedan.

### 1.1 Definition av signalord

Här hittar du vad signalorden i anvisningen betyder.

#### **VARNING**

Följ anvisningarna för att förhindra ev. allvarliga eller dödliga personskador.

#### **OBS**

Följ anvisningarna för att undvika sakskador på enheten eller annat.

**Notering:** Hänvisar till viktig information.

### 1.2 Allmänna anvisningar

- Läs igenom anvisningen noga.
- Spara bruksanvisning, maskinpass och produktinformation för senare användning eller till nästa ägare.
- Anslut inte enheten om den har transportskador.

### 1.3 Användning för avsett ändamål

Det är bara behörig elektriker som får göra fast anslutning av enheten. Skador pga. felanslutning omfattas inte av garantin.

Säker användning av enheten kräver fackmässig montering enligt monteringsanvisningen. Installatören ansvarar för en felfri funktion på uppställningsplatsen.

Använd bara enheten för:

- för att tillaga mat och dryck.
- under uppsikt. Håll oavbruten uppsikt vid korta tillagningar.
- i privata hushåll och i slutna utrymmen i hemmiljö.
- upp till 4000 m höjd över havet.

Använd inte apparaten:

- med extern timer eller separat fjärrkontroll. Det gäller inte vid avstängning med enheter som omfattas av EN 50615.

Om du har ett aktivt medicinskt implantat (t.ex. en pacemaker eller defibrillator) måste du kontrollera hos din läkare att det uppfyller EU-direktivet 90/385/EEG av den 20 juni 1990

samt EN 45502-2-1 och EN 45502-2-2, och att det har valts, satts in och programmerats enligt VDE-AR-E 2750-10. Om dessa förutsättningar är uppfyllda, och du dessutom använder köksredskap och kokkärl som inte är av metall och inte har metallhandtag, finns det inga hinder mot att använda induktionsspishällen på avsett sätt.

#### 1.4 Begränsning av användarkretsen

Denna apparat kan användas av barn från 8 år och äldre och av personer med begränsad fysisk, sensorisk eller mental förmåga eller brist på erfarenhet och/eller kunskap såvida detta sker under uppsikt eller om de undervisats i hur man säkert använder apparaten och förstått de faror som kan uppstå i samband med felaktig användning.

Låt inte barn leka med enheten.

Rengöring och användarskötsel får inte utföras av barn om de inte är minst 15 år gamla och står under uppsikt.

Låt inte barn under 8 års ålder komma i närheten av apparaten och anslutningsledningen.

#### 1.5 Säker användning

##### ⚠ **VARNING – Brandrisk!!**

Tillagning utan uppsikt på hällar med fett eller olja kan vara brandfarligt.

- ▶ Lämna aldrig het olja och hett fett utan uppsikt.
- ▶ Försök aldrig släcka en sådan brand med vatten, utan slå av enheten och kväv sedan lågorna t.ex. med lock eller brandfilt.

Kokzonen blir jättevarm.

- ▶ Lägga aldrig brännbara föremål på eller direkt vid kokzonen.

- ▶ Förvara aldrig föremål på kokzonen.

Spisen blir het.

- ▶ Förvara aldrig brännbara föremål eller sprayflaskor i lådor direkt under spishällen.

Övertäckning av spishällen kan orsaka olyckor, t.ex. genom överhettning, antändning eller material som spräcks.

- ▶ Täck aldrig över spishällen.

Slå av hällen med huvudbrytaren efter varje användning.

- ▶ Vänta inte tills hällen slår av automatiskt eftersom det inte finns några kastruller, grytor eller pannor på den.

Livsmedel kan börja brinna.

- ▶ Övervaka tillagningen. Övervaka alltid korta sekvenser.

##### ⚠ **VARNING – Risk för brännskador!!**

Enhet och kontaktdelar blir heta vid användning, framförallt ev. hällram.

- ▶ Var försiktig så att du inte kommer i kontakt med värmeelementen.

- ▶ Håll småbarn under 8 år borta.

Hällskydd kan leda till olyckor.

- ▶ Använd bara hällskydd som enhetens tillverkare utvecklat eller föreskriver.

Enheter blir varm vid användning.

- ▶ Låt enheten svalna innan du rengör den.

Metallföremål blir snabbt jättevarma på hällen.

- ▶ Lägga aldrig metallföremål som knivar, gafflar, skedar och lock direkt på hällen.

##### ⚠ **VARNING – Risk för elstötar!!**

Obehöriga reparationer är farliga.

- ▶ Det är bara specialutbildad personal som får reparera maskinen.

- ▶ Maskinen får bara repareras med originalreservdelar.

- ▶ Om nätkabeln eller apparatens anslutningskabel skadas måste den bytas ut mot en speciell nätkabel eller anslutningskabel som du kan beställa från tillverkaren eller tillverkarens kundtjänst.

- ▶ Om apparatens nätanslutningsledning blir skadad måste den bytas av utbildad yrkespersonal.

Skadad maskin eller sladd är farligt.

- ▶ Slå inte på skadad enhet.

- ▶ Slå av enheten om ytan är sprucken för att undvika elstöt. Slå inte av enheten med huvudbrytaren utan slå av med säkringen i proppskåpet.

- ▶ Dra aldrig i sladden för att göra maskinen strömlös. Dra alltid i kontakten, inte sladden.

- ▶ Slå av säkringen i proppskåpet direkt om enhet eller sladd är skadade.

- ▶ Ring service. → *Sid. 18*

Inträngande fukt kan orsaka en elektrisk stöt.

- ▶ Använd inte ångrengöring eller högtryckstvätt för att rengöra apparaten.

Sladdisoleringen på elapparater kan smälta vid kontakt med heta spisdelar.

- ▶ Låt aldrig elektriska apparaters anslutningskablar komma i kontakt med heta spisdelar.

Kontakt mellan metallföremål och fläkten under hällen kan ge elstötar.

- ▶ Förvara inte långa, spetsiga metallföremål i lådan under hällen.

**⚠ VARNING – Risk för personskador!!**

Kastruller kan hoppa upp på grund av vätska mellan kastrullbotten och kokzonen.

- ▶ Håll alltid kokzonen och kastrullbotten torra.
- ▶ Använd aldrig frusna kokkärl.

Såväl håll som kastrull, gryta och panna kan spricka av överhettning vid tillagning i vattenbad.

- ▶ Kastrullen, grytan eller pannan i vattenbadet får inte ha bottenkontakt.
- ▶ Använd bara värmetåliga kastruller, grytor och pannor.

Om apparaten yta är sprucken eller trasig finns risk för skärskador.

- ▶ Använd inte apparaten om ytan är sprucken eller trasig.

**⚠ VARNING – Kvävningsrisk!!**

Barn kan dra förpackningsmaterial över huvudet eller trassla in sig i det och kvävas.

- ▶ Låt inte barn komma i närheten av förpackningsmaterial.
- ▶ Låt inte barn leka med förpackningsmaterialet.

Barn kan andas in eller svälja smådelar och kvävas av dem.

- ▶ Låt inte barn komma i närheten av smådelar.
- ▶ Låt inte barn leka med smådelar.

## 2 Undvika sakskador

Här hittar du de vanligaste skadeorsakerna och tips om hur du undviker dem.

Skada	Orsak	Åtgärd
Fläckar	Tillagning utan uppsikt.	Håll koll på tillagningen.
Fläckar, urgröningar	Livsmedelspill, framförallt sånt med hög sockerhalt.	Ta genast bort med glasskrapa.
Det ger glaset fläckar, urgröningar och brott	Trasig kastrull, gryta eller panna eller med smält emalj eller koppar- eller aluminiumbotten.	Använd lämpliga kastruller, grytor och pannor i bra skick.
Fläckar, missfärgningar	Olämpliga rengöringsmetoder.	Använd bara hållrengöring för glaskeramikhälar och rengör bara kall håll.
Det ger glaset urgröningar och brott	Stötar eller nedfallande kastrull, gryta eller panna, tillbehör eller andra hårda eller spetsiga föremål.	Slå inte emot glaset och låt inte föremål falla ned på hällen vid tillagning.
Repor, missfärgningar	Grovbottnade kastruller, grytor och pannor som ev. skjuts runt på hällen.	Kontrollera kastruller, grytor och pannor. Lyft kastruller, grytor och pannor i stället för att skjuta runt dem.
Repor	Salt, socker eller sand.	Använd inte hällen som avlastnings- eller arbetsyta.
Risk för skador på enheten!	Tillagning med frusen kastrull, gryta eller panna.	Använd aldrig frusna kastruller, grytor eller pannor.
Skador på kastrull, gryta, panna eller enhet	Tom kastrull, gryta eller panna.	Ställ eller värm aldrig upp tom kastrull, gryta eller panna på het kokzon.
Glasskador	Smält material på heta kokzoner eller heta lock på glas.	Lägg inte bakplåtspapper eller aluminiumfolie, plastburkar eller lock på hällen.
Överhettning	Het kastrull, gryta eller panna på kontroller eller ram.	Ställ aldrig het kastrull, gryta eller panna på de delarna.

**OBS**

Spishällen har en fläkt på undersidan.

- ▶ Om det finns en utdragslåda under spishällen bör du inte förvara några små eller vassa föremål, papper el-

ler kökshanddukar i den. Sådana föremål kan sugas in i fläkten och skada den eller försämma kylningen.

- ▶ Det måste vara minst 2 cm avstånd mellan utdragslådans innehåll och fläktinloppet.

## 3 Miljöskydd och sparsamhet

### 3.1 Förpackningsmaterialet

Förpackningsmaterialen är miljövänliga och återvinningsbara.

- ▶ Källsortera och omhänderta de olika beståndsdelarna.

### 3.2 Spara energi

Om du följer anvisningarna förbrukar maskinen mindre effekt.

Välj en kokplatta som passar till kastrullstorleken. Ställ kokkärlet centriskt.

Använd kokkärl med en bottendiameter som överensstämmer med kokplattans diameter.

**Tips!** Kokkärlstillverkarna uppger ofta kastrullens toppdiameter. Den är ofta större än bottendiametern.

- ✓ Olämpliga kokkärl eller kokplattor som inte är helt täckta förbrukar mycket energi.

Använd alltid lock som passar kastrullen eller grytan.

- ✓ Kokning utan lock gör att enheten drar avsevärt mer effekt.

Lyft locket så lite som möjligt.

- ✓ Du släpper ut mycket energi om du lyfter på locket.

Använd glaslock.

- ✓ Du kan se ned igenom kastrullens, grytans glaslock utan att lyfta på det.

Använd kastruller och stekpannor med plana bottenar.

- ✓ Ojäma bottenar ökar energiförbrukningen.

Använd kastrull, gryta som passar till livsmedelsmängden.

- ✓ Stor gryta med lite i kräver mer effekt vid uppvärmning.

Tillaga med lite vatten.

- ✓ Ju mer vatten som finns i kastrullen, grytan, desto mer effekt krävs vid uppvärmningen.

Vrid tidigt ned till lägre effektläge.

- ✓ För högt effektläge vid fortsatt tillagning slösar effekt

## 4 Lämpliga kastruller, grytor och pannor

Kastruller, grytor och pannor gjorda för induktionshäll måste ha ferromagnetisk botten (som magneter fastnar på) som matchar kokzonen. Känner kokzonen inte av

kastrullen, grytan eller pannan, ställ den på mindre kokzons-Ø.

### 4.1 Kastrullers, grytors och pannors storlekar och egenskaper

Du måste ta hänsyn till kastrullens, grytans och pannans storlek och material för att den ska registreras ordentligt. Alla kastrull-, gryt- och pannbottenar måste vara helt jämna och släta.

Kontrollera om kastrullen, grytan eller pannan är lämplig med Kastrulltest.

→ "Kastrulltest", Sid. 13

Kastruller, grytor och pannor	Material	Egenskaper
Rekommenderad kastrull, gryta eller panna	Rostfri kastrull, gryta eller panna i sandwichmaterial med bra värmefördelning. Ferromagnetisk kastrull, gryta eller panna av stålemalj, gjutjärn eller rostfritt specialstål för induktionshäll.	De fördelar värmen jämnt, hettar upp snabbt och blir säkert avkända. Kastrullen, grytan eller pannan värmer upp snabbt och registreras säkert.
Lämplig	Botten är inte helt ferromagnetisk. Bottenar med aluminiumhalt.	Är den ferromagnetiska delen mindre än botten-Ø, så blir bara den ferromagnetiska ytan uppvärmd. Då blir temperaturen inte jämnt fördelad. Bottenarna har mindre effektupptagande, ferromagnetisk yta. Ev. blir då kastrullen, grytan eller pannan knappt eller inte alls avkänd och värms alltså inte upp tillräckligt.
Olämplig	Kastrull, gryta eller panna av vanligt stål, glas, lera, koppar eller aluminium.	

#### Noteringar

- Använd inga adapterplattor mellan hällen och kastrullen, grytan eller pannan.

- Värm inte upp tomma kastruller, grytor eller pannor och använd inte tunnbottnade som kan bli för kraftigt uppvärmda.

## 5 Lär känna

### 5.1 Kontroller

Olika detaljer som färg och form kan avvika från bilden.

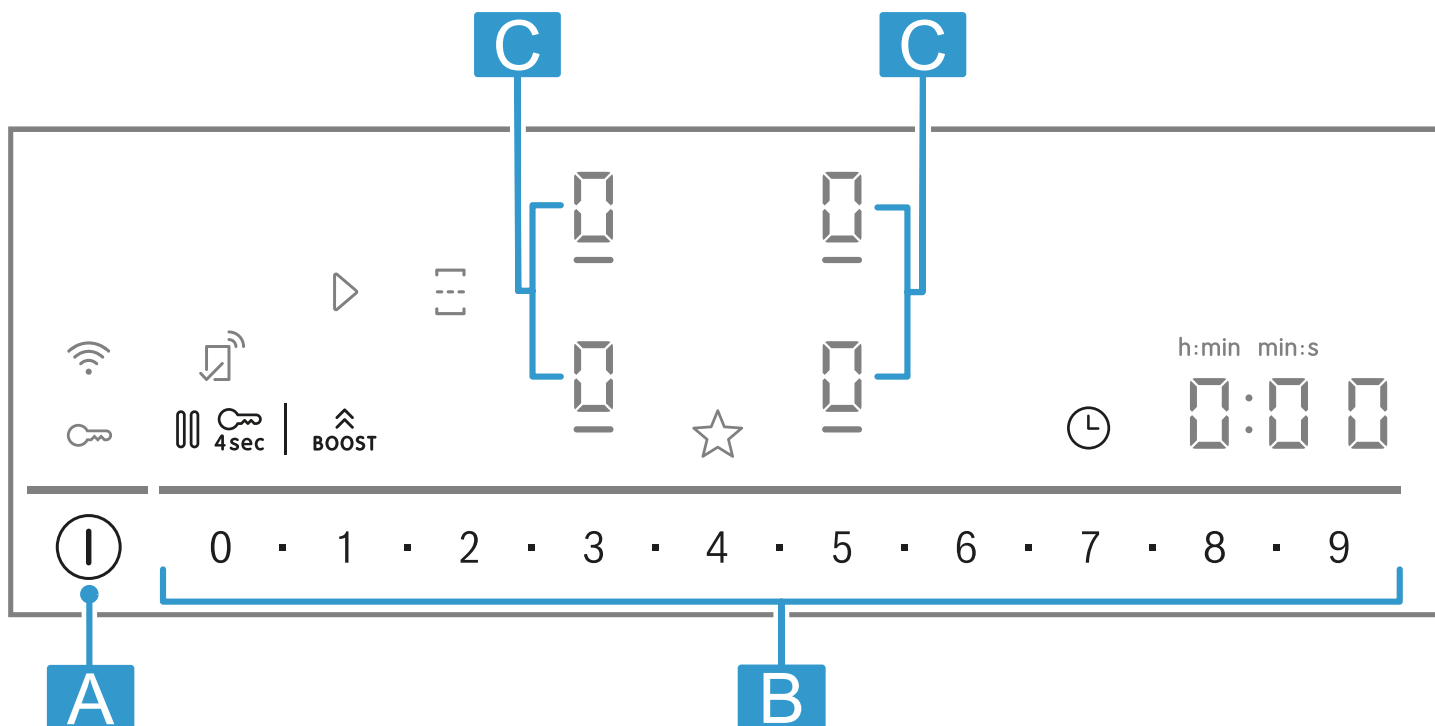

Bokstav	Beteckning
A	Huvudbrytare
B	Inställningsdel
C	Kokzon

**Notering:** Håll kontrollerna rena och torra.

**Tips!** Ställ inga kastruller, grytor eller pannor i närheten av indikeringar och knappar. Elektronik kan bli överhettad.

#### Pekfält

De knappsymboler som är tillgängliga just nu lyser när hällen värmer upp.

Sensor	Funktion
ⓘ	Huvudbrytare
☰	Välja kokzon
0■1■2■...8■9	Inställningsdel
BOOST	PowerBoost
☰	Hopslagning/delning av kokzonerna
⌚	Timerfunktioner
4sec	Barnspärr
⏸	Paus
☆	Favoriter-knapp
📶	Uppkoppling

#### Indikeringar

Indikering	Funktion
⏸	Avstängningstimer
1-9	Effektlägen

Indikering	Funktion
☰	Barnspärr

#### Knappar vid Home Connect-uppkoppling

Följande knappar och indikeringar är tillgängliga när Home Connect-uppkopplingen är upprättad.

Sensor	Funktion
▶	Föra över inställningar från annan enhet

Lyser ▶, sök mer information i Home Connect-appen.

### 5.2 Fördela kokzonerna

Angiven effekt är uppmätt med de standardiserade kastruller, grytor och pannor som beskrivs i IEC/EN 60335-2-6. Effekten kan variera beroende på storleken på kastruller, grytor och pannor.

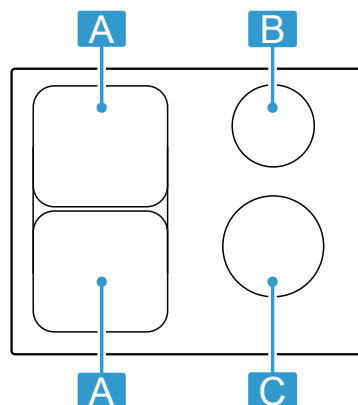

Område	Högsta effekt	
A Ø 21 cm	Effektläge 9 PowerBoost	2500 W 3700 W
A 21 x 38 cm	Effektläge 9	3600 W
B Ø 14,5 cm	Effektläge 9 PowerBoost	1600 W 2200 W
C Ø 18 cm	Effektläge 9 PowerBoost	2000 W 3100 W

På effektläge 9 uppnår hällen den effekt som tabellen anger för att korta förvärmningstiderna och upprätthåller den sedan en viss tid om inga andra kokzoner på samma sida är på.

## 5.3 Kokzon

Kontrollera om kastrullens, grytans eller pannans storlek matchar kokzonen innan du börjar laga mat.

Område	Kokzonstyp
	Enkelkokzon
	Kombikokzon → Sid. 9

## 5.4 Restvärmeindikering

Hällen har en restvärmeindikering för varje kokzon. Rör inte kokzonen när restvärmeindikeringen lyser.

Indikering	Betydelse
H	Kokzonen är het.
h	Kokzonen är varm.

# 6 Före första användningen

Följ rekommendationerna nedan.

## 6.1 Första rengöringen

Ta bort förpackningsrester från hällytan och torka av ytan med fuktad trasa. Du hittar en lista med rekommenderade rengöringsmedel på den officiella webbsajten [www.bosch-home.com](http://www.bosch-home.com).

Mer information om skötsel och rengöring. → Sid. 16

## 6.2 Använda induktionshällen

Induktionshällar skiljer sig lite mot vanliga hällar, men ger fördelar som att de spar tid och effekt vid kokning och stekning samt ger smidigare skötsel och rengöring. De ger även bättre effektregering eftersom värmen alstras direkt i kastrullen, grytan eller pannan.

## 6.3 Kastruller, grytor och pannor

Du hittar en lista med rekommenderade kastruller, grytor och pannor på den officiella webbsajten [www.bosch-home.com](http://www.bosch-home.com).

Mer information om lämpliga kastruller, grytor och pannor. → Sid. 5

## 6.4 Ställa in Home Connect

Du får upp hemnätverksinställningen första gången du slår på enheten. tänds i några sekunder på displayen.

Vill du påbörja Home Connect-uppkopplingen, tryck på och följ anvisningarna i kap. .

Slå av hällen för att avsluta inställningen.

Du kan även göra Home Connect-inställningen senare.

# 7 Mjukvaruuppdatering

Om enheten är uppkopplad mot Home Connect, så kan vissa funktioner vara tillgängliga via mjukvaruuppdatering.

Mer information om tillgängliga extrafunktioner hittar du på webbsajten [www.bosch-home.com](http://www.bosch-home.com)

# 8 Användningsprincip

## 8.1 Slå på hällen

- ▶ Tryck på . Enheten ger signal. Symbolerna för kokzonerna och tillgängliga funktioner lyser. lyser på kokzonsindikeringarna.
- ✓ Hällen är redo att använda.

### ReStart

- ▶ Slår du på enheten inom 4 sekunder efter att du slagit av, så går hällen igång med de tidigare inställningarna.



## 8.2 Slå av hällen

- ▶ Tryck på tills indikeringarna slocknar.
- ✓ Alla kokzoner är av.

**Notering:** Hällen slår av när alla kokzoner varit av längre än 59 sekunder.

## 8.3 Ställa in kokzonernas effektlägen

Du får upp kokzonens 17 effektlägen från 1 till 9 med mellanliggande värden. Välj lämpligt effektläge för mat och tänkt tillagningssätt.

- Tryck till på den kokzonsindikering  du vill ha.
- ✓  och  lyser.
- Välj det effektläge du vill ha på inställningsdelen.
- ✓ Effektläget är inställt.

**Notering:** Om det inte står någon kastrull, gryta eller panna på kokzonen eller om den är olämplig, så blinkar valt effektläge. Kokzonen slår av efter en viss tid.

### QuickStart

- ▶ Ställer du en eller flera kastruller, grytor eller pannor på kokzonen innan du slår på enheten, så känner hällen av dem och väljer kokzon automatiskt för en av dem. Välj sedan effektläge inom 59 sekunder, annars slår hällen av.

### Ändra effektläge och slå av kokzonen

- Välj kokzon.
- Välj det effektläge du vill ha eller ställ in på .
- ✓ Kokzonens effektläge ändras eller så slår kokzonen av.

## 8.4 Tillagningsrekommendationer

Tabellen anger vilka effektlägen () som passar för olika livsmedel. Tillagningstiden (⊖ min) kan variera beroende på livsmedlens typ, vikt, tjocklek och kvalitet. Förvärm genom att ställa in effektläge 8 - 9.

		⊖ min
<b>Smälta</b>		
Smör, honung, gelatin	1 - 2	-
<b>Värma på och varmhålla</b>		
Varmkorv <sup>1</sup>	3 - 4	-
<b>Tina och värma på</b>		
Spenat, djupfryst	3 - 4	15 - 25
<b>Sjuda</b>		
Kroppkakor <sup>1</sup>	4.5 - 5.5	20 - 30
Hopvispad sås, t.ex. bearnaise-, hollandaisesås	3 - 4	8 - 12
<b>Koka, ånga, svetta</b>		
Ris, med dubbel vattenmängd	2.5 - 3.5	15 - 30
Skalpotatis	4.5 - 5.5	25 - 35
Pasta <sup>1</sup>	6 - 7	6 - 10
Soppor	3.5 - 4.5	15 - 60
Grönsaker	2.5 - 3.5	10 - 20
Tryckkoka gryta	4.5 - 5.5	-
<b>Bräsera</b>		
Grytstek	4 - 5	60 - 100
Gulasch <sup>2</sup>	3 - 4	50 - 60
<b>Rosta/steka med lite fett<sup>1</sup></b>		
Schnitzel, opanerad eller panerad	6 - 7	6 - 10
Biff, 3 cm tjock	7 - 8	8 - 12
Fågelbröst, 2 cm tjockt	5 - 6	10 - 20
Hamburgare (2 cm tjocka)	6 - 7	10 - 20

<sup>1</sup> Utan lock

<sup>2</sup> Förvärm på effektläge 8 - 8,5

		⊖ min
Fisk och fiskfilé, panerad	6 - 7	8 - 20
Råkor och krabbor	7 - 8	4 - 10
Sautera färska grönsaker och svamp	7 - 8	10 - 20
Djupfryst mat, t.ex. middagsrätter	6 - 7	6 - 10
Omelett (stek i följd)	3.5 - 4.5	3 - 10
<b>Stek (fritera portionsvis med 150-200 g per portion i 1-2 l olja)<sup>1</sup></b>		
Djupfrysta varor, t.ex. pommes frites, chicken nuggets	8 - 9	-
Grönsaker, svamp, panerade eller doppade i frityrsmet eller tempura	6 - 7	-
Småkakor, t.ex. klenäter/munkar, tempurafrukt	4 - 5	-

## 9 Favoriter-knapp

Funktionen gör att du kan välja två funktioner eller tillagningstillägg som snabbval på ☆.

### 9.1 Tilldela Favoriter-knapp-funktioner

**Krav:** Koppla upp enheten mot Home Connect. Du hittar mer information på Home Connect.

1. Vill du tilldela ☆-funktionerna, öppna Home Connect-appen och följ anvisningarna.
2. Du kan använda funktionerna när du tilldelat dem:
  - ✓ Funktion 1: tryck till på ☆.
  - ✓ Funktion 2: håll in ☆.

**Notering:** Har du inte tilldelat någon funktion, så slår ☆ av när du slår på hällen.

## 10 CombiZone

Kombinerar två kokzoner av samma storlek som slår på med samma effektläge. Den är framförallt tänkt för av-långa grytor.

Funktionen gör att du kan tillaga med en gryta som täcker en kokzon och smidigt flytta den från en zon till en annan. I så fall behåller de båda zonerna samma effektläge och inställningar.

### 10.1 Placera kastruller, grytor och pannor

Använd kastruller, grytor och pannor som passar kokzonerna.

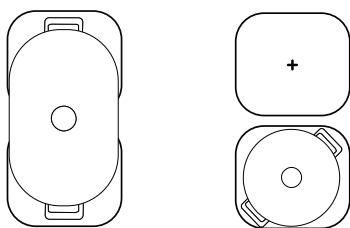

### 10.2 Slå på CombiZone

1. Välj en av de två kokzonerna och ställ in effektläget.
  2. Tryck på ☰.
- ✓ Funktionen är på.

### 10.3 Slå av CombiZone

- ▶ Tryck till på ☰.
- ✓ Funktionen är av.
- ✓ De båda kokzonerna fungerar som två oberoende kokzoner igen.

## 11 Tidsfunktioner

Hällen har olika tillagningstidsfunktioner:

- Avstängningstimer
- Timer

☹ är grundtilldelad Avstängningstimer-funktionen. Sensorn går emellertid även att tilldela en av funktionerna ovan. Du kan ändra inställningarna med Home Connect-appen eller i grundinställningarna → Sid. 11.

### 11.1 Avstängningstimer

Programmerar en tillagningstid för en eller flera kokzoner och ger automatisk avstängning när inställd tid går ut.

#### Slå på Avstängningstimer

1. Välj den kokzon och det effektläge du vill ha.
2. Tryck till på ☹.
- ✓ I→ och 0:00 tänds.
3. Ställ in den tillagningstid du vill ha inom 10 sekunder på inställningsdelen.
  - ▶ Det går att ställa mellantider med 30-sekunderssteg i intervallet 1 - 9 minuter. Välj mellantider med

- ▶ Vill du ha en tid i timmar, t.ex. 1 h 30 min, tryck in talföljden 1 - 3 - 0 på inställningsdelen. Väljer du en tid längre än 60 minuter, så visas tiden automatiskt i timmar.
- 4. Tryck på ☹ för att bekräfta.
- ✓ Tillagningstiden börjar räkna ned. Enheten ger signal 1 minut innan vald tid går ut. Kontrollera livsmedlets skicka och förläng ev. tillagningstiden.
- ✓ Enheten ger ljudsignal och kokzonen slår av när tillagningstiden går ut.

#### Avstängningstimer ändra eller slå av

1. Välj kokzon och tryck sedan på ☹.
2. Ändra tillagningstid eller ställ in på 0:00 för att slå av funktionen.

### 11.2 Timer

Slår på en timer. Funktionen fungerar oberoende av kokzoner och andra inställningar. Den slår inte av kokzonerna automatiskt.

#### Slå på Timer

**Krav:** Tilldela funktionen ☹.

1. Tryck på  $\ominus$ .
  2. Välj den tid du vill ha.
- ✓ Tiden börjar räkna ned.
  - ✓ Enheten ger signal när tiden går ut och indikeringarna blinkar.

### Timer ändra eller stänga av

1. Tryck på  $\ominus$ .
2. Ändra tillagningstid eller ställ in på 0:00 för att slå av funktionen.

## 12 PowerBoost

Powerboost-funktionen kokar upp stora vattenvolymer snabbare än  $\mathcal{G}$ .

Funktionen fungerar bara på resp. kokzon när övriga kokzoner på samma sida inte är på. Annars blinkar  $b$  och  $\mathcal{G}$  på displayen för vald kokzon. Sedan ställer enheten automatiskt in  $\mathcal{G}$  utan att slå på funktionen.

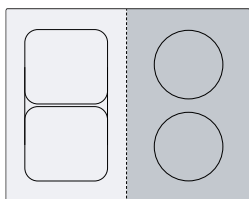

### 12.1 Slå på PowerBoost

1. Välj kokzon.
  2. Tryck på  $\hat{\mathcal{G}}$ .
- ✓ Indikeringen  $b$  tänds.
  - ✓ Funktionen är på.

### 12.2 Slå av PowerBoost

1. Välj kokzon.
  2. Tryck på  $\hat{\mathcal{G}}$ .
- ✓ Indikeringen  $b$  slocknar och kokzonen återgår till effektläge  $\mathcal{G}$ .
  - ✓ Funktionen är av.

**Notering:** Funktionen kan slå av automatiskt vid vissa förhållanden för att skydda hällens invändiga elektronikelement.

## 13 PanBoost

Funktionen hettar upp pannor snabbare än med  $\mathcal{G}$ . Använd inte PowerBoost-funktionen med stekpannor, det kan skada beläggningen.

Du kan slå på funktionen med Home Connect eller Favoriter-knapp.

Funktionen fungerar bara på resp. kokzon när övriga kokzoner på samma sida inte är på. Annars blinkar  $P$  och  $\mathcal{G}$  för vald kokzon. Sedan ställer enheten automatiskt in  $\mathcal{G}$ .

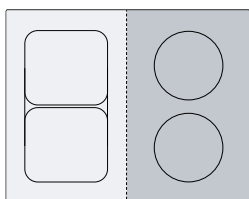

- Använd kalla pannor.
- Använd pannor med helt jämn botten. Använd inte pannor med tunn botten.

### 13.2 Slå på PanBoost

**Krav:** Tilldela funktionen  $\star$ .

→ "Favoriter-knapp", Sid. 9

1. Välj kokzon.
  2. Tryck till på  $\star$ .
- ✓  $P$  tänds.
  - ✓ Funktionen är på.

### 13.3 Slå av PanBoost

1. Välj kokzon.
  2. Välj effektläge.
- ✓  $P$  slocknar.
  - ✓ Funktionen är av.

**Notering:** Funktionen slår av automatiskt efter 30 sekunder för att undvika höga temperaturer.

## 14 Varmhållningsfunktion

Du kan använda funktionen för att smälta choklad och smör samt varmhålla mat.

Du kan slå på funktionen med Home Connect eller Favoriter-knapp.

### 14.1 Slå på Varmhållningsfunktion

**Krav:** Tilldela funktionen  $\star$ .

→ "Favoriter-knapp", Sid. 9

1. Välj den kokzon du vill ha.
  2. Tryck till på  $\star$ .
- ✓  $L$  tänds.
  - ✓ Funktionen är på.

## 14.2 Slå av Varmhållningsfunktion

1. Välj kokzon.
2. Ställ in på .
  - ↳ slocknar.
- ✓ Funktionen är av.

# 15 Barnspärr

Hällen har en barnspärr Gör att barn inte kan slå på hällen.

## 15.1 Slå på Barnspärr

**Krav:** Hällen måste vara av.

- ▶ Tryck på i 4 sekunder.
- ✓ lyser i 10 sekunder.
- ✓ Hällen är nu spärrad.

## 15.2 Slå av barnspärren

1. Tryck på för att slå på hällen.
  2. Tryck på i 4 sekunder.
- ✓ Spärren slår av.

## 15.3 Automatisk barnspärr

Hällen kan även slå på barnspärren automatiskt varje gång du slår av.

Kapitlet Grundinställningar beskriver hur du slår på och av funktionen → Sid. 11.

# 16 Paus

Funktionen kan pausa pågående tillagningar upp till 10 minuter och sedan fortsätta dem utan att ändra valda inställningar.

Du kan t.ex. slå på funktionen för att rengöra kontrollerna.

## 16.1 Slå på Paus-funktionen

- ▶ Tryck på .
- ✓ lyser på kokzonsindikeringarna.
- ✓ Alla pågående tillagningar stoppar. Inställningarna ligger kvar.
- ✓ Funktionen är på.

## 16.2 Slå av Paus-funktionen

- ▶ Tryck till på .
- ✓ Funktionen är av. Tillagningarna fortsätter.

**Notering:** Kokzonen slår av automatiskt efter 10 minuter.

# 17 Individuell säkerhetsavstängning

Använder du en kokzon en längre tid utan att ändra inställning, så slår säkerhetsfunktionen på. Kokzonen visar **FB** och slår av.

Tiden beror på vald effektnivå.

Effektläge	Tid
1.0 - 1.5	10 timmar
2.0 - 3.5	5 timmar

Effektläge	Tid
4.0 - 5.0	4 timmar
5.5 - 6.5	3 timmar
7.0 - 7.5	2 timmar
8.0 - 9.0	1 timme

Tryck på någon av knapparna för att slå på kokzonen.

# 18 Grundinställningar

Du kan ställa in enhetens grundinställningar som du vill ha dem.

## 18.1 Översikt över grundinställningarna

Indikering	Inställning	Värde
c 1	Barnspärr → "Barnspärr", Sid. 11	0 - Manuell. <sup>1</sup> 1 - Automatisk. 2 - Funktionen är av.
c 2	Ljudsignaler	0 - Kvitterings-, fel- och felanvändningssignal är av. 1 - Felsignal är på. 2 - Kvitterings- och felanvändningssignal är på. 3 - Alla ljudsignaler är på <sup>1</sup> .
c 3	Ljudsignalvolym	1 - Tyst. 2 - Medelhög. <sup>1</sup> 3 - Hög.
c 5	Tilldela ⊖ på kontrollerna någon av de tidsprogrammerade funktionerna. → "Tidsfunktioner", Sid. 9	1 - Avstängningstimer. <sup>1</sup> 2 - Timer.
c 7	Effektbegränsning Begränsar hällens totaleffekt om det behövs pga. husets elinstallation. Följ lokala elleverantörens bestämmelser. Tillgängliga inställningar beror på hällens maxeffekt. Du hittar mer information på typskylten. Är funktionen på och hällen uppnår inställd effektgräns, så blinkar det tillåtna effektläge du vill ha och du kan inte välja högre effektlägen.	Effekten ökas i 500 W-steg. 0 - Av. Hällens maxeffekt <sup>1</sup> . 1 - 1000 W. Lägsta effekt. 1.5 - 1500 W. ... 3 - 3000 W. 3.5 - 3500 W. 4 - 4000 W. 4.5 - 4500 W. ... 5 - Hällens maxeffekt.
c 8	Demoläge Hällens demoläge: slår du på hällen, så tänds dE i några sekunder och kokzonerna värmer inte.	0 - Av. <sup>1</sup> 1 - På.
c 12	Kastrulltest Funktionen kontrollerar kastrullernas, grytornas och pannornas kvalitet. → "Kastrulltest", Sid. 13	0 - Olämplig. 1 - Inte optimal. 2 - Lämplig.
c 18 - c 22	Hällbaserad fläktstyrning Inställningarna beror på fläktmodellen.	→ "Översikt över fläktstyrningens inställningar", Sid. 15
c 0	Återställa till fabriksinställningarna	0 - Individuella inställningar <sup>1</sup> . 1 - Fabriksinställningar.

## 18.2 Till grundinställningarna

**Krav:** Hällen måste vara av.

- Tryck på ⊕ för att slå på hällen.
- Tryck 4 sekunder på ⊖ inom 10 sekunder.

Produktinformation	Indikering
Serviceförteckning	0 1 1
Tillverkningsnummer	Fd
Tillverkningsnummer 1	02-
Tillverkningsnummer 2	05

- De första 4 indikeringarna visar produktinfo. Tryck till på ⊖ för att få upp de olika indikeringarna.

- Tryck på ⊖ för att hoppa till grundinställningarna.
- ✓ c 1 och 0 lyser som förinställning.
- Tryck på ⊖ tills du får upp den inställning du vill ha.
- Välj den inställning du vill ha på inställningsdelen.
- Tryck på ⊖ i 4 sekunder.
- ✓ Enheten sparar inställningarna.

## 18.3 Avbryta ändra grundinställningar

- Tryck på ⊕.
- ✓ Enheten slänger ändringarna utan att spara.

<sup>1</sup> Fabriksinställning

## 19 Kastrulltest

Kastrullernas, grytornas och pannornas kvalitet har stor påverkan på hur snabbt och bra tillagningsresultatet blir. Funktionen kontrollerar kastrullernas, grytornas och pannornas kvalitet.

Se till så att kastrullens, grytans eller pannans botten-Ø matchar storleken på använd kokzon före kontrollen.

Du kommer åt den via grundinställningarna. → Sid. 11

### 19.1 Kör Kastrulltest

1. Ställ kastrullen, grytan eller pannan med ca 2 dl rums-tempererat vatten centrerad på den kokzon som matchar botten-Ø bäst.
  2. Öppna grundinställningarna och välj  $\epsilon$  1 2.
  3. Tryck på inställningsdelen.  $\mu$  blinkar på kokzonerna.
- ✓ Funktionen är på.
  - ✓ Du får upp resultatet på kokzonsindikeringarna efter 10 sekunder.

### 19.2 Kontrollera resultatet

Följande tabell visar vad resultatet betyder för tillagningens kvalitet och snabbhet.

Resultat	Beskrivning
0	Kastrullen, grytan eller pannan är inte avsedd för kokzonen och värmer inte upp.
1	Kastrullen, grytan eller pannan blir varm långsammare än förväntat och tillagningen är inte optimal.
2	Kastrullen, grytan eller pannan värmer upp ordentligt och uppkoket är OK.

**Notering:** Får du dåligt resultat för kastrullen, grytan eller pannan, sätt den på ev. mindre kokzon.

Tryck på inställningsdelen för att slå på funktionen igen.

## 20 Home Connect

Apparaten har nätverkskapacitet. Anslut apparaten till en mobil terminal så att du kan manövrera funktioner via Home Connect appen, justera grundinställningar eller övervaka det aktuella drifttillståndet.

Home Connect-tjänsterna är inte tillgängliga i alla länder.

Tillgängligheten för Home Connect-funktionen beror på om Home Connect-tjänsterna är tillgängliga i ditt land.

Du hittar mer information på: [www.home-connect.com](http://www.home-connect.com).

Appen Home Connect guidar dig genom hela inloggningsprocessen. Följ instruktionerna och beakta informationen i appen Home Connect.

### Noteringar

- Följ bruksanvisningens säkerhetsanvisningar, även när du styr enheten via appen Home Connect. → "Säkerhet", Sid. 2
- Manövreringen på apparaten har alltid förtur. Under denna tid går det inte att manövrera med Home Connect-appen.
- Enheten kräver max. 2 W i nätverksstandby.

### 20.1 Ställa in Home Connect

#### Krav

- Enheten är elansluten och på.
- Du har en mobilenhet med aktuell version av operativsystemet iOS eller Android, t.ex. en smartphone.
- Enheten har mottagning med WLAN-hemnätverket (Wi-Fi) på installationsplatsen.
- Mobilenhet och enhet är inom räckvidden för hemnätverkets WLAN-signal.

1. Scanna följande QR-kod.



Du kan installera Home Connect-appen med QR-koden och koppla upp enheten.

2. Följ Home Connect-appanvisningarna.





### 20.2 WLAN-symbol

Kontrollernas WLAN-display ändrar sig beroende på uppkopplingsstatus och -kvalitet samt Home Connect-servers tillgänglighet.



WLAN-status	Beskrivning
Lyser fast med halv ljusstyrka.	Ingen sparad nätverksuppkoppling.
Blinkar med full ljusstyrka.	Upprättar nätverksuppkoppling.
Lyser fast med full ljusstyrka.	Sparad nätverksuppkoppling och WiFi på.
Blinkar.	Nätverksinställningarna återställs.
Av.	Nätverket är av.

### 20.3 Lägga till eller ta bort WLAN-hemnätverk

Följande översikt visar hur du lägger till eller tar bort WLAN-hemnätverk.

WLAN-hemnätsverkssta- tus	Åtgärd
Inget inlagt WLAN-hemnätsverk.	Tryck till på  för att lägga till WLAN-hemnätsverket.
WLAN-hemnätsverket är avsparat.	Håll  intryckt för att koppla upp annan enhet.
WLAN-hemnätsverket är avsparat.	Håll  intryckt för att återställa WLAN-hemnätsverkets inställningar. Blinkar  , håll  intryckt igen.

## 20.4 Koppla ned nätverksuppkoppling

- ▶ Håll  intryckt. Blinkar , håll  intryckt igen.
- ✓ Uppkopplingen mot WLAN-nätverket är nedkopplad och nätverksanslutningarna frånskiljda.

**Notering:** Koppla upp nätverksanslutningen igen, se .  
→ "Lägga till eller ta bort WLAN-hemnätsverk", Sid. 13

## 20.5 Ändra inställningar via Home Connect-appen

Home Connect-appen gör att du kan ändra kokzonsinställningarna och skicka dem till hällen.

**Krav:** Hällen är uppkopplad mot hemnätsverket och Home Connect-appen.

- Gör en Home Connect-appinställning och skicka den till hällen.  
Följ Home Connect-appanvisningarna.  
Du måste bekräfta de skickade Home Connect-appinställningarna på hällen.
- ✓ Resp. indikering börjar beroende på inställningen att blinka när tillagningsinställningarna blir överförda till kokzonen.
2. Tryck på  för att bekräfta inställningen.
3. Tryck på något av hållpekfälten för att avvisa inställningen.

## 20.6 Aktivera Bluetooth®-detektering

Trådlös teknik som möjliggör automatisk närvarodetektering. Du behöver inte längre bekräfta mobilenhetens inställningar på hällen om du befinner dig nära den. Skickar du inställningar till en kokzon, så kan du bekräfta dem direkt på mobilenheten.

### Krav

- Hällen är uppkopplad mot hemnätsverket och Home Connect-appen.
  - Bluetooth®-systemet är uppkopplat mot mobilenheten.
  - Användaren befinner sig nära hällen.
1. Öppna Home Connect-appen.
  2. Följ Home Connect-appanvisningarna för att ställa in Bluetooth®-detekteringen.

**Notering:** Bluetooth®-uppkopplingen slår av när hällen kopplas ned och slår om till energisparläge. Det går även att slå av Bluetooth®-uppkopplingen med Home Connect-appen.

## 20.7 Mjukvaruuppdatering

Funktionen mjukvaruuppdatering uppdaterar enhetsmjukvaran t.ex. för optimering, felåtgärd, säkerhetsrelevanta uppdateringar samt fler funktioner och tjänster. Den förutsätter att du är registrerad som Home Connect-användare, har installerat appen på din mobilenhet och är uppkopplad mot Home Connect-servern.

Finns det en mjukvaruuppdatering tillgänglig, så får du information om det via Home Connect-appen och kan påbörja mjukvaruuppdateringen via appen. Du kan påbörja installationen via Home Connect-appen om hämtningen är OK och du är inne på ditt WLAN-hemnätsverk (WiFi). Du får information via Home Connect-appen om installationen gick OK.

Du hittar aktuell mjukvaruversion i Home Connect-appen under enhetsinformationen till resp. enhet.

### Noteringar

- Mjukvaruuppdateringen består av två moment.
  - Första momentet är att hämta filen.
  - Andra momentet är att installera på enheten.
- Du kan fortsätta använda enheten vid hämtning. Beroende på dina personliga inställningar i appen kan du även hämta mjukvaruuppdateringar automatiskt.
- Installationen tar några minuter. Du kan inte använda enheten under installationen.
- Om det gäller en säkerhetsrelevant uppdatering bör du genomföra installationen så snart som möjligt.

## 20.8 Fjärrdiagnostik

Service kan accessa din maskin via fjärrdiagnos om du hör med dem, din maskin är uppkopplad mot Home Connect-servern och fjärrdiagnosen är tillgänglig i det land där du använder maskinen.

**Tips!** Mer information samt anvisningar om tillgången till fjärrdiagnos i ditt land hittar du på service-/supportdelen till den lokala webbsajten: [www.home-connect.com](http://www.home-connect.com).

## 20.9 Dataskydd

Följ integritetspolicyns anvisningar.

Vid enhetens första uppkoppling mot Internet-anslutet hemnätsverk överför enheten följande uppgiftskategorier till Home Connect-servern (första registrering):

- Entydig enhets-ID (består av enhetskoder samt den inbyggda Wi-Fi-kommunikationsmodulens MAC-adress).
- Wi-Fi-kommunikationsmodulens säkerhetscertifikat (för informationstekniskt skydd av uppkopplingen).
- Hemenhetens aktuella mjuk- och hårdvaruversion.
- Status för en eventuell tidigare återställning till fabriksinställningarna.

Första registreringen förbereder användningen av Home Connect-funktionerna och krävs först när du vill använda Home Connect-funktionerna första gången.

**Notering:** Tänk på att Home Connect-funktionaliteterna bara kan användas i kombination med Home Connect-appen. Det går att få upp information om integritetspolicy i Home Connect-appen.

## 21 Hällbaserad fläktstyrning

Är häll och fläkt Home Connect-kompatibla, så kopplar du smidigast upp enheterna på Home Connect-appen. Koppla upp båda enheterna mot Home Connect och följ appanvisningarna.

### Noteringar

- Kontrollerna på själva fläkten är alltid prioriterade. Du kan inte styra via den hällbaserade fläktstyrningen då.
- Du kan bara koppla upp mot fläkten via Home Connect-appen.

### 21.1 Fläktstyrning via hällen

I grundinställningarna kan du ställa in hur fläkten ska fungera när du slår på och av hällen eller ställer in olika kokzoner.

Du kan göra fler inställningar med hällens kontroller.

**Notering:** Hittar du inte hällinställningarna, kontrollera fläktinställningarna i Home Connect-appen för att konfigurera uppkopplingen.

### Koppla upp fläkten

- ▶ Du måste först tilldela fläktfunktionen Favoriter-knapp för att ställa in fläkten från hällen.  
→ "Favoriter-knapp", Sid. 9  
När du tilldelar fläktfunktionen, så kan du välja mellan att ställa in fläkten, autoläge och fläktbelysning.

### Ställa in fläkten

**Krav:** Funktionen är tilldelad Favoriter-knapp.

### 21.2 Översikt över fläktstyrningens inställningar

I grundinställningarna kan du beroende på fläktmodell ställa in hur fläkten ska fungera när du slår på och av hällen eller ställer in olika kokzoner. Hittar du inte hällinställningarna, kontrollera fläktinställningarna i Home Connect-appen för att konfigurera uppkopplingen. Du får bara upp displayinställningen när enheten är uppkopplad mot fläkten.

Indikering	Inställning	Värde
$\mathcal{E}B$	Inställning om och hur fläkten ska slå på automatiskt.	Automatisk fläktstart $\mathcal{0}$ – Av. Du får slå på fläkten manuellt, om det behövs. $1$ – På med manuellt läge. Fläkten går igång på angivet fläktläge när du slår på en kokzon. $2$ <sup>1</sup> – På med autoläge. Fläkten går igång på autoläge när du slår på en kokzon. <sup>2</sup>
$\mathcal{E}20$	Inställning om och hur fläkten ska fortsätta att gå när hällen slår av.	Fläkteftergång $\mathcal{0}$ – Fläkten slår av med hällen $1$ – På med normal fläkteftergång $2$ – Ingen ändring av inställningarna $3$ <sup>1</sup> – På med autoläge <sup>2</sup>
$\mathcal{E}21$	Belysningen slår på när hällen går igång.	Slå på belysningen automatiskt $\mathcal{0}$ – Av $1$ <sup>1</sup> – På
$\mathcal{E}22$	Belysningen slår av när hällen slår av.	Slå av belysningen automatiskt $\mathcal{0}$ <sup>1</sup> – Av $1$ – På

1. Tryck på ☆.
2. Välj den inställning du vill ha på inställningsdelen. Du kan välja följande inställningar:

$H00$	Fläkt av
$H01$	Fläktläge 1
$H02$	Fläktläge 2
$H03$	Fläktläge 3
$HP1$	Intensivläge 1
$HP2$	Intensivläge 2
$H-R$	Autoläge

**Notering:** Tillgänglig beroende på fläktmodell.

- ✓ Fläkten är på.
3. Tryck på ☆ för att slå av fläkten.

### Slå på autoläget

Du ställa in autoläget med hällkontrollerna.

**Krav:** Funktionen är tilldelad Favoriter-knapp.

1. Tryck på ☆ för att slå på autoläge.
2. Tryck på ☆ för att slå av autoläge.

### Ställa in fläktbelysningen

Du kan slå på och av fläktbelysningen med hällkontrollerna.

**Krav:** Funktionen är tilldelad Favoriter-knapp.

1. Tryck på ☆ för att slå på belysningen.
2. Tryck på ☆ för att slå av belysningen.

<sup>1</sup> Fabriksinställning

<sup>2</sup> Allt efter apparatens utrustning

## 22 Rengöring och skötsel

### 22.1 Rengöringsmedel

Lämpliga rengöringsmedel och glasskrapa hittar du hos service, i onlineshoppet eller i butik.

#### OBS

Olämpliga rengöringsmedel kan skada spisens ytor.

- ▶ Använd aldrig olämpliga rengöringsmedel.
- ▶ Använd inga rengöringsmedel medan spishällen ännu är varm. De kan orsaka märken på ytan.

#### Olämpliga rengöringsmedel

- Koncentrerat diskmedel
- Maskindiskmedel
- Skurmedel
- Kraftiga rengöringsmedel som ugnrensning eller fläckborttagning
- Svampar som repar
- Högtrycks- och ångtvätt

### 22.2 Rengöra hällen

Rengör hällen efter varje användning så att matrester inte bränner fast.

**Krav:** Hällen måste vara kall. Låt inte hällen svalna om du fått sockerfläckar, risstärkelse, plast eller aluminiumfolie på den.

1. Ta bort grovmuts med en glasskrapa.
2. Rengör hällen med hållrengöring. Följ rengöringsanvisningarna på rengöringsmedlets förpackning.

#### Tips!

- Specialsvampar för hållrengöring ger bra rengöringsresultat.
- Håll botten ren på kastruller, grytor och pannor, så håller du hälllytan i gott skick.

### 22.3 Rengör profilerna

Rengör profilerna efter användning om de är smutsiga eller fläckiga.

**Notering:** Använd inte glasskrapa.

1. Rengör med varmt såpvatten och torka av med mjuk trasa. Skölj ur nya disktrasor noga innan du använder dem.
2. Torka torrt med mjuk trasa.

## 23 Avhjälpning av fel

Småfel på enheten kan du åtgärda själv. Använd informationen om felåtgärder innan du kontaktar service. Då slipper du onödiga kostnader.

**Tips!** Koppla upp enheten mot Home Connect-appen för automatiska mjukvaruuppdateringar. De åtgärdar fel, ger effektförbättringar och lägger upp nya funktioner.

#### ⚠ **WARNING – Risk för personskador!!**

Obehöriga reparationer är farliga.

- ▶ Bara utbildad yrkespersonal får utföra reparationer på apparaten.
- ▶ Kontakta kundtjänsten om apparaten är defekt.  
→ "Kundtjänst", Sid. 18

#### ⚠ **WARNING – Risk för elstötar!!**

Obehöriga reparationer är farliga.

- ▶ Det är bara specialutbildad personal som får reparera maskinen.
- ▶ Maskinen får bara repareras med originalreservdelar.
- ▶ Om nätkabeln eller apparatens anslutningskabel skadas måste den bytas ut mot en speciell nätkabel eller anslutningskabel som du kan beställa från tillverkaren eller tillverkarens kundtjänst.
- ▶ Om apparatens nätanslutningsledning blir skadad måste den bytas av utbildad yrkespersonal.

### 23.1 Varningsanvisningar

#### Noteringar

- Får du upp *E* eller *F* på displayen, så måste du hålla sensorn intryckt i höjd med resp. kokzon för att läsa av felkoden.
- Finns felkoden inte med i följande tabell, gör hällen strömlös, vänta 30 sekunder och anslut hällen igen.

Får du upp indikeringen igen, kontakta service och ange felkoden.

- Enheten slår inte om till lågeffektläge vid felflagging.
- Hällen kan tillfälligt sänka effektläget för att skydda enhetens elektronikkomponenter mot överhettning eller elstötar.

### 23.2 Displayanvisningar

Fel	Orsak och felsökning
Ingen indikering lyser.	Strömmatningen är bruten. ▶ Kontrollera om strömmen gått genom att se om andra elenheter fungerar.
	Enheten är inte ansluten som kopplingsschemat anger. ▶ Anslut enheten som kopplingsschemat anger.

Fel	Orsak och felsökning
Ingen indikering lyser.	Elektronikfel ▶ Kan du inte åtgärda felet, kontakta service.
Indikeringarna blinkar.	Kontrollerna är fuktiga eller så ligger det föremål ovanpå. ▶ Torka av kontrollerna eller ta bort föremålet.
<i>F2, F 4, E 7015, E 8207, E 8208</i>	Elektroniken är överhettad och har slagit av en eller alla kokzoner. ▶ Vänta tills elektroniken svalnat ordentligt. Tryck sedan på någon av knapparna på kontrollerna.
<i>F5</i> + fläktläge och ljudsignal	Det står en het kastrull, gryta eller panna nära kontrollerna. Det kan få elektroniken att bli överhettad. ▶ Ta av kastrullen, grytan eller pannan Felindikeringen slocknar strax. Du kan fortsätta att laga mat.
<i>F5</i> och ljudsignal	Det står en het kastrull, gryta eller panna nära kontrollerna. Enheten har slagit av kokzonen för att skydda elektroniken. ▶ Ta av kastrullen, grytan eller pannan Vänta några sekunder. Tryck på någon av kontrollerna. Du kan fortsätta matlagningen när felindikeringen slocknat.
<i>F1/F6</i>	Kokzonen är överhettad och har slagit av för att skydda arbetsytan. ▶ Vänta tills elektroniken svalnat ordentligt och slå sedan på kokzonen igen.
<i>F8</i>	Kokzonen har varit på länge utan avbrott. ▶ Individuell säkerhetsavstängning är på. Tryck på någon av knapparna för att ställa in kokzon och slå av displayen.
<i>E 9000/E9010</i>	Fel matarspänning, ligger utom normalt matningsintervall. ▶ Kontakta elleverantören.
<i>U400/E9011</i>	Hällen är felansluten. ▶ Gör hällen strömlös. Anslut hällen som kopplingsdiagrammet anger.
<i>d E</i>	Demoläget är på. ▶ Slå av demoläget i grundinställningarna.
Home Connect fungerar inte enligt beskrivningen.	Olika orsaker är möjliga. ▶ Gå till <a href="http://www.home-connect.com">www.home-connect.com</a> .
Fläktstyrningen fungerar inte som den ska.	Fläktstyrningens funktioner slår inte på. ▶ Återställ hemnätverkets WLAN-inställningar och synka om
Animering på <i>000</i> -displayerna	Hällen kan vid vissa förhållanden göra egenunderhåll som t.ex. firmware-uppdatering, optimering och felsökning. ▶ Vänta tills förloppet är klart innan du slår på hällen.

### 23.3 Normala enhetsljud

Ibland kan induktionsenheter ge ifrån sig ljud eller vibrationer som surrande, väsande, knastrande ljud, fläktljud eller rytmiska ljud.

## 24 Avfallshantering

### 24.1 Omhändertagande av begagnade apparater

Genom en miljökompatibel avfallshantering kan värdefulla råmaterial återanvändas.

1. Ta ut nätanslutningsledningens stickkontakt.
2. Klipp av nätanslutningsledningen.
3. Omhänderta enheten miljövänligt.  
Information om aktuell avfallshantering kan du få hos återförsäljare och kommun.



Denna enhet är märkt i enlighet med det europeiska direktivet 2012/19/EU om avfall som utgörs av eller innehåller elektroniska produkter (waste electrical and electronic equipment - WEEE). Direktivet anger ramarna för inom EU giltigt återtagande och korrekt återvinning av uttjänta enheter.

## 25 Kundtjänst

Det går att beställa funktionsrelevanta originalreservdelar enligt gällande ekodesignförordning från service minst 10 år efter lansering av enheten inom EES.

Dessutom går det att beställa fler funktionsrelevanta och lagerförda originalreservdelar från service upp till 15 år efter lanseringen av enheten.

För mer information, kontakta service.

**Notering:** Kundtjänstens åtgärder är kostnadsfria inom ramen för tillverkarens garantivillkor.

Utförligare information om garantitid och -villkor i ditt land hittar du med QR-koden på medföljande dokument map. servicekontakter och garantivillkor, hos service, återförsäljare eller på vår webbsajt.

Service kontaktinfo hittar du med QR-koden på medföljande dokument map. servicekontakter och garantivillkor eller på vår webbsajt.

Information enligt förordning (EU) 66/2014 o (EU)

2023/826 hittar du online under [www.bosch-home.com](http://www.bosch-home.com)

på enhetens produkt- och servicesida bland bruksanvisningar och övrig dokumentation.

### 25.1 Produktnummer (E-nr.), tillverkningsnummer (FD) och serienummer (Z-nr.)

När du kontaktar kundtjänst behöver du produktnumret (E-Nr.), tillverkningsnumret (FD) och serienumret (Z-Nr.) som är angivet på enhetens typskylt.

Typskylten finns:

- på apparatpasset.
- på spishällens undersida,.

Produktnumret (E-nr) finns även på glaskeramiken. Du kan även få upp serviceförteckning (KI) och tillverkningsnummer (FD) i Grundinställningarna → *Sid. 11* . Skriv upp dina apparatuppgifter och telefonnumret till kundtjänsten så att du snabbt kan hitta dem.

## 26 Information om fri och Open Source-programvara

Produkten innehåller mjukvarukomponenter som upphovsrättsinnehavarna beviljat licensfrihet eller licensierat som Open Source-mjukvara.

Tillhörande licensinformation är lagrad i hushållsapparaten. Den tillhörande licensinformationen är också tillgänglig via Home Connect-appen: "Profil -> Juridisk information -> Licensinformation".<sup>1</sup> Du kan hämta licensinformationen på varumärkets webbsajt. (Sök på produktwebbplatsen efter din apparatmodell och annan dokumentation.) Som alternativ kan du beställa den tillhörande informationen på [ossrequest@bshg.com](mailto:ossrequest@bshg.com) eller från

BSH Hausgeräte GmbH, Carl-Wery-Str. 34, D-81739 München, Tyskland.

Den aktuella källkoden tillhandahålls på begäran.

Skicka din förfrågan till [ossrequest@bshg.com](mailto:ossrequest@bshg.com) eller till BSH Hausgeräte GmbH, Carl-Wery-Str. 34, D-81739 München, Tyskland.

Betr. „OSSREQUEST“

Kostnaden för handläggning av din förfrågan kommer att debiteras dig. Erbjudandet gäller under tre år från inköpsdagen, dock minst under den tidsperiod under vilken vi erbjuder support och reservdelar för den aktuella apparaten.

## 27 Överensstämmelseförklaring

Härmed försäkrar BSH Hausgeräte GmbH att enheten med Home Connect-funktion uppfyller grundläggande krav och övriga gällande bestämmelser i direktiv 2014/53/EU.

En utförlig RED-försäkran om överensstämmelse finns på internet under [www.bosch-home.com](http://www.bosch-home.com) bland övriga dokument på enhetens produktsida.



2,4 GHz-bandet (2400–2483,5 MHz): max. 100 mW

5-GHz-bandet (5150–5350 MHz + 5470–5725 MHz): max. 130 mW

	BE	BG	CZ	DK	DE	EE	IE	EL	ES
	FR	HR	IT	CY	LI	LV	LT	LU	HU
	MT	NL	AT	PL	PT	RO	SI	SK	FI
	SE	NO	CH	TR	IS	UK (NI)			

5 GHz-WLAN (Wi-Fi): bara för inomhusanvändning.

<sup>1</sup> Allt efter apparatens utrustning

AL	BA	MD	ME	MK	RS	UK	UA
----	----	----	----	----	----	----	----

5 GHz-WLAN (Wi-Fi): bara för inomhusanvändning.

## 28 Provrätter

Inställningsrekommendationerna är avsedda att underlätta provningsinstitutens testning av våra enheter. Testerna är gjorda med våra uppsättningar av kastruller, grytor och pannor för induktionshäll. Det går att köpa till tillbehörssatserna i butik, hos service eller i vår onlineshop, om det behövs.

### 28.1 Smält choklad

Ingredienser: 150 g mörk choklad (55% kakao).

- Ø 16 cm-kastrull utan lock
  - Tillagning: effektläge 1.5

### 28.2 Värma på och varmhålla linsgryta

Recept enligt DIN 44550

Starttemperatur 20°C

Uppvärmning utan omrörning

- Ø 16 cm-kastrull med lock, mängd: 450 g
  - Uppvärmning: tillagningstid 1 min. 30 sek., effektläge 9
  - Fortsatt tillagning: effektläge 1.5
- Ø 20 cm-kastrull med lock, mängd: 800 g
  - Uppvärmning: tillagningstid 2 min. 30 sek., effektläge 9
  - Fortsatt tillagning: effektläge 1.5

### 28.3 Värma på och varmhålla linsgryta

T.ex.: lins-Ø 5-7 mm. Starttemperatur 20°C

Rör om efter 1 minuts uppvärmning

- Ø 16 cm-kastrull med lock, mängd: 500 g
  - Uppvärmning: tillagningstid ca 1 min. 30 sek., effektläge 9
  - Fortsatt tillagning: effektläge 1.5
- Ø 20 cm-kastrull med lock, mängd: 1 kg
  - Uppvärmning: tillagningstid ca 2 min. 30 sek., effektläge 9
  - Fortsatt tillagning: effektläge 1.5

### 28.4 Bechamelsås

Mjölktemperatur: 7°C

- Ø 16 cm-kastrull utan lock, ingredienser: 40 g smör, 40 g mjöl, 0,5 l mjölk (3,5%) och en nypa salt

### Göra béchamelsås

1. Smält smöret, rör ned mjöl och salt och värm på allt.
  - ▶ Uppvärmning: tillagningstid 6 min., effektläge 2
2. Tillsätt mjölk till redningen och koka upp under ständig omrörning.
  - ▶ Uppvärmning: tillagningstid 6 min. 30 sek., effektläge 7
3. När béchamelsåsen kokat upp, låt stå 2 min. till på kokzonen under ständig omrörning.
  - ▶ Fortsatt tillagning: effektläge 2

### 28.5 Koka risgrynsgröt med lock

Mjölktemperatur: 7°C

1. Värm mjölken tills den börjar höja sig. Värm upp utan lock. Rör om efter 10 minuters uppvärmning.

2. Ställ in rekommenderat effektläge och tillsätt ris, socker och salt till mjölken.

Tillagningstid med uppvärmning ca 45 min.

- Ø 16 cm-kastrull, ingredienser: 190 g rundkornigt ris, 90 g socker, 7,5 dl mjölk (3,5%) och 1 g salt
  - Uppvärmning: tillagningstid ca 5 min. 30 sek., effektläge 8.5
  - Fortsatt tillagning: effektläge 3
- Ø 20 cm-kastrull, ingredienser: 250 g rundkornigt ris, 120 g socker, 1 l mjölk (3,5%) och 1,5 g salt
  - Uppvärmning: tillagningstid ca 5 min. 30 sek., effektläge 8.5
  - Fortsatt tillagning: effektläge 3, rör om efter 10 min.

### 28.6 Koka risgrynsgröt utan lock

Mjölktemperatur: 7°C

1. Tillsätt ingredienserna till mjölken och värm på under ständig omrörning.

2. Koka upp mjölken till ca 90 °C, ställ in rekommenderat effektläge och sjud vidare på låg effekt i ca 50 min.

- Ø 16 cm-kastrull utan lock, ingredienser: 190 g rundkornigt ris, 90 g socker, 7,5 dl mjölk (3,5%) och 1 g salt
  - Uppvärmning: tillagningstid ca 5 min. 30 sek., effektläge 8.5
  - Fortsatt tillagning: effektläge 3
- Ø 20 cm-kastrull utan lock, ingredienser: 250 g rundkornigt ris, 120 g socker, 1 l mjölk (3,5%) och 1,5 g salt
  - Uppvärmning: tillagningstid ca 5 min. 30 sek., effektläge 8.5
  - Fortsatt tillagning: effektläge 2.5

### 28.7 Koka ris

Recept enligt DIN 44550

Vattentemperatur: 20°C

- Ø 16 cm-kastrull med lock, ingredienser: 125 g långkornigt ris, 300 g vatten och en nypa salt
  - Uppvärmning: tillagningstid ca 2 min. 30 sek., effektläge 9
  - Fortsatt tillagning: effektläge 2
- Ø 20 cm-kastrull med lock, ingredienser: 250 g långkornigt ris, 600 g vatten och en nypa salt
  - Uppvärmning: tillagningstid ca 2 min. 30 sek., effektläge 9
  - Fortsatt tillagning: effektläge 2.5

## 28.8 Steka kotlettrad

Starttemperatur på kotlettraden: 7°C

- Ø 24 cm-stekpanna, ingredienser: 3 kotlettrader, totalvikt ca 300 g, 1 cm tjocka och 15 g solrosolja
  - Uppvärmning: tillagningstid ca 1 min. 30 sek., effektläge 9
  - Fortsatt tillagning: effektläge 7

## 28.9 Göra crêpes

Recept enligt DIN EN 60350-2

- Ø 24 cm-stekpanna utan lock, ingredienser: 5,5 dl smet per crêpe
  - Uppvärmning: tillagningstid 1 min. 30 sek., effektläge 9
  - Fortsatt tillagning: effektläge 7

## 28.10 Friter djupfrost pommes frites

- Ø 20 cm-gryta utan lock, ingredienser: 2 l solrosolja. Till varje friteringsomgång: 200 g frysta pommes frites, 1 cm tjocka
  - Uppvärmning: effektläge 9 tills oljan uppnått en temperatur om 180°C.
  - Fortsatt tillagning: effektläge 9









# Bosch Home Connect App

Koppla upp din hemenhet idag och få följande fördelar:

- **Är hällen av? Kontrollera hällen överallt med appen.**
- **Fokusera helt på matlagningen. Fläkten går igång automatiskt när påbörjar matlagningen. (kräver kompatibel fläkt)**
- **Välj bland massor av recept. Har du steksensor så kan du skicka matchande inställningar till enheten.**

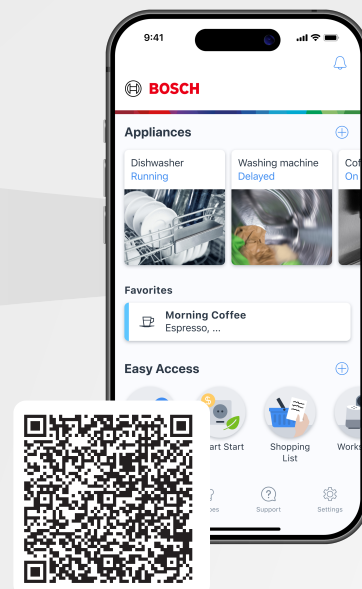

**BOSCH**  
HOME APPLIANCES  
SERVICE

## Behöver du hjälp? Här finns allt du behöver.

Professionell rådgivning för dina Bosch hushållsapparater, hjälp vid problem eller reparation av en Bosch-expert.

Läs allt om alla de sätt som Bosch kan hjälpa dig på:

**[www.bosch-home.com/service](http://www.bosch-home.com/service)**

Kontaktuppgifterna för alla länder anges i den medföljande serviceförteckningen.

### **BSH Hausgeräte GmbH**

Carl-Wery-Straße 34  
81739 München, GERMANY  
[www.bosch-home.com](http://www.bosch-home.com)

A Bosch Company



**9001794849** (060129) REG25

SV