

Bruksanvisning



TVP615G27E

Cylinda
en enklare vardag

INNEHÅLLSFÖRTECKNING







1. SNABBSTART	5
2. PRIMÄRÄ ÖVERVÄGANDEN	6
3. KASSERING AV DEN GAMLA PRODUKTEN	9
4. SÄKERHETSINSTRUKTIONER	10
4.1 Elektriska säkerhetsåtgärder.....	10
4.2 Säkerhet för barn.....	11
4.3 Produktsäkerhet.....	12
5. UV-STRÅLNINGSSÄKERHET	14
6. KORREKTANVÄNDNING	16
7. INSTALLATION OVANPÅ EN TVÄTTMASKIN	17
8. INSTALLATION	18
8.1 Anslutning till avlopp (med valfri tömningsslang).....	18
8.2 Anslutning av vattenavtappningsslangen.....	18
8.3 Justering av fötterna.....	18
8.4 Elektrisk anslutning.....	18
8.5 Justering av de justerbara fötterna.....	19
8.6 Positionering av maskinen på golvet.....	19
9. ÖVERBLICK	20
10. SORTERA TVÄTTEN	21
10.1 Sortering av tvätt som ska torkas.....	21
11. SORTERA TVÄTTEN SOM SKA TORKAS	22
11.1 Lastkapacitet.....	22
12. ANVÄNDATORKTUMLAREN	23
12.1 Kontrollpanel.....	23
12.2 Programvalsknapp.....	24
12.3 Elektronisk indikering och display.....	24
13. PROGRAMVAL OCH FÖRBRUKNINGSTABELL	25
14. EXTRAFUNKTIONER	26
15. Inställningar för fjärråtkomst (beskrivning av Android- och ios-applikationer)	27
15.1 För att aktivera Wi-Fi:.....	27
16. Varningar för Wi-Fi-läge	29
16.1 Funktioner för trådlöst LAN.....	29
17. STARTPROGRAMMET	30
17.1 Information om trumbelysning.....	32
18. Program kontra Alternativ aktivering Tillgänglighetstabell	33
19. RENGÖRING OCH VÅRD	35

19.1 Rengöra luddfiltren.....	35
19.2 Tömma vattentanken	35
19.3 Rengöra värmeväxlaren.....	36
19.4 Rengöra fuktighetssensorn.....	36
19.5 Rengöring av insidan av lastluckan.....	36
20.MASKINLJUD.....	37
21. TEKNISKA SPECIFIKATIONER.....	38
22.FELSÖKNING.....	39
23.AUTOMATISKA FELVARNINGAR OCH LÄMPLIGA ÅTGÄRDER.....	41
24.MILJÖSKYDD OCH FÖRPACKNINGSSINFORMATION.....	42
24.1 Förpackningsinformation.....	42
24.2 Tekniska data.....	42
24.3 Energieffektivitet.....	42
25.KUNDVÅRD OCH SERVICE.....	43

Tack för att du har valt den här produkten!

Den här bruksanvisningen innehåller viktig säkerhetsinformation och anvisningar om hur du använder och underhåller maskinen.

Läs bruksanvisningen noga innan du använder maskinen, och behåll boken för framtida bruk.

Ikön	Text	Beskrivning
	VARNING	Risk för allvarliga personskador eller dödsfall
	RISK FÖR ELEKTRISKA STÖTAR	Farlig spänning
	BRAND	Brandrisk
	OBSERVERA	Risk för personskador eller materiella skador
	VIKTIGT/OBS	Information om korrekt användning
	Läs anvisningarna.	
	Het yta	

1. SNABBSTART

Se användarhandboken för detaljerad information.



1

Sortera kläderna efter typ, lägg in dem i maskinen och stäng dörren.



2

Välj det lämpliga programmet för tvätten genom att vrida på justeringsknappen.

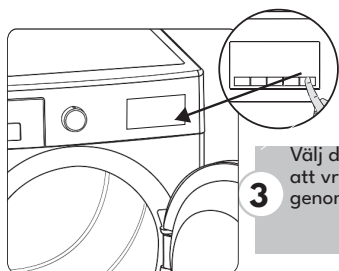
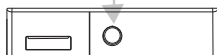

3

Välj det lämpliga programmet för tvätten genom att vrida på justeringsknappen. Kör programmet genom att trycka på Start/paus-knappen.

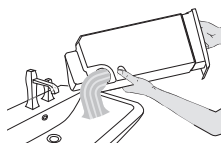

4

När torkprogrammet har avslutats måste vattentanken tömmas.
*** Se användarhandboken för detaljerad information.

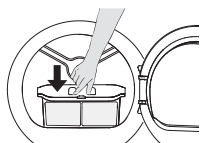

5

När torkprogrammet har avslutats måste filtret rengöras.
*** Se användarhandboken för detaljerad information.

2. PRIMÄRA ÖVERVÄGANDEN

Denna apparat kan användas av vuxna personer som kan använda den på ett säkert sätt och som är medvetna om riskerna.

Barn ska inte leka med apparaten. Rengöring och underhåll får endast utföras av vuxna.

- Förvaras oåtkomligt för husdjur
- Lämna inte barn utan uppsikt i närheten av apparaten
- Förvara förpackningsmaterialet oåtkomligt för barn
- Låt inte barn sitta på, klättra på eller ta sig in i apparaten
- Den här torktumlaren är endast avsedd för hushålls- och inomhusbruk. Garantin upphör att gälla vid kommersiell användning.
- Använd endast den här produkten för tvätt som är märkt med en etikett som anger att den är lämplig för torkning.
- Tillverkaren tar inte ansvar för skador som uppstår på grund av felaktig användning eller transport.
- Livslängden för din torktumlare är 10 år. Detta är den period under vilken de reservdelar som krävs för att torktumlaren ska fungera korrekt kommer att finnas kommersiellt tillgängliga.
- Låt inte golvbeläggningar blockera ventilationsöppningarna.
- Installation och reparation av maskinen får endast utföras av en auktoriserad reparatör. Tillverkaren hålls inte ansvarig för skador som uppstår till följd av egen reparation eller någon form av obehörig icke-professionell reparation.

⚠ VARNING: Spraya eller häll aldrig vatten på torktumlaren för att tvätta den! DET FINNS RISK FÖR ELSTÖTAR!

Lämna minst 3 cm utrymme mellan produktens sido- och bakväggar och ovanför om du planerar att placera apparaten under en bänkskiva.

Montering / demontering under bänkskicka måste utföras av auktoriserad servicepersonal.

- Kontrollera att produkten inte har några synliga skador innan installationen. Installera eller använd aldrig en skadad produkt.
- Håll husdjuren borta från torktumlaren.
- Sköljmedel eller liknande produkter ska användas i enlighet med tillverkarens anvisningar.
- Ta bort alla främmande föremål från fickorna, t. ex. tändare och tändstickor
- Apparaten får inte installeras bakom en låsbar dörr, en skjutdörr eller en dörr med gångjärn på motsatt sida av torktumlaren, om det hindrar luckan från att öppnas helt.

! WARNING: Håll ventilationsöppningar i apparatens hölje eller inbyggda struktur fria från hinder.

- Kontrollera informationen i bruksanvisningen för att försäkra dig om att elinstallationen och vattenuttaget är lämpliga innan du kontaktar en auktoriserad serviceleverantör för installation av torktumlaren. Om det inte är lämpligt, kontakta en behörig elektriker och rörmokare för att göra nödvändiga justeringar.
- Det är kundens ansvar att förbereda torktumlarens installationsplats samt el- och avloppsinstallation. Kontrollera att torktumlaren inte är skadad innan installationen. Installera den inte om den är skadad. Skadade produkter kan utgöra en hälsorisk.
- Placera torktumlaren på ett stabilt och plant underlag.
- Kör torktumlaren i en dammfri miljö där luftventilationen är god.
- Avståndet mellan torktumlaren och golvet **får inte** minskas med föremål som mattor, trä eller tejp.
- **Blockera inte ventilationsgallren** som finns på torktumlarens sockel.

- Apparaten får inte installeras bakom en låsbar dörr, en skjutdörr eller en dörr med gångjärn på motsatt sida av torktummlaren, om det hindrar luckan från att öppnas helt.
- När torktummlaren har installerats måste anslutningarna vara stabila. När du installerar torktummlaren ska du se till att baksidan inte lutar mot något (t. ex. kran eller uttag).
- Torktummlarens driftstemperatur är $+5^{\circ}\text{C}$ till $+35^{\circ}\text{C}$. Om den används utanför detta temperaturområde kommer torktummlarens prestanda att påverkas negativt och produkten kan skadas.
- Var försiktig när du bär produkten eftersom den är tung. Bär alltid säkerhetshandskar.
- Produkten ska alltid installeras mot en vägg.
- Produktens bakre yta ska placeras mot väggen.
- När produkten är placerad på en stabil yta, använd ett vattenpass för att kontrollera om den är helt stabil. Justera annars fötterna tills den står stadigt. Upprepa denna process varje gång du flyttar produkten.
- Placera inte torktummlaren på strömkabeln.

3. KASSERING AV DEN GAMLA PRODUKTEN

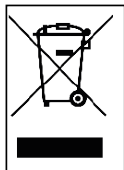

Den här produkten överensstämmer med EU:s WEEE-direktiv

(2012/19/EU). Den här produkten har en klassificeringssymbol för avfall som utgörs av eller innehåller elektrisk och elektronisk utrustning (WEEE).

Den här symbolen, som finns på produkten eller informationsetiketten, anger att den här produkten inte får kasseras med annat hushållsavfall när den har nått slutet på sin livslängd. I syfte att förhindra potentiella miljöskador och hälsorisker från okontrollerat bortskaffande av avfall, ska den här produkten hållas separat från andra typer av avfall. Se till att den återvinns på ett ansvarsfullt sätt för att främja hållbar återanvändning av materiella tillgångar. Kontakta återförsäljaren eller lokala myndigheter för att få information om hur och var du kan lämna produkten för miljövänlig återvinning. Den här produkten får inte blandas med annat kommersiellt avfall för återvinning.

4. SÄKERHETSINSTRUKTIONER

Detta avsnitt innehåller säkerhetsinstruktioner som hjälper dig att skydda dig mot risken för person- eller egendomsskador. Om du inte följer dessa instruktioner upphör garantin att gälla.

4.1 Elektriska säkerhetsåtgärder

- Apparaten får inte försörjas via en extern omkopplingsanordning, t. ex. en timer, eller anslutas till en krets som regelbundet slås på och av genom ett verktyg.
- Rör inte strömkontakten med våta händer. Dra alltid ut stickkontakten för att koppla ur produkten, annars finns det risk för elstötar.
- Anslut torktummlaren till en jordad kontakt med säkringsskydd. Jordanslutningen måste installeras av en kvalificerad tekniker. Vårt företag kan inte hållas ansvarigt för skador/förlust som uppstår på grund av att torktummlaren har använts utan en jordanslutning enligt lokala föreskrifter.
- Spänningen och det tillåtna säkringsskyddet anges på typskylten. **(För typskylten, se Översikt)**
- Spännings- och frekvensvärdena som anges på typskylten måste vara lika med nätspänningen och byggnadens frekvensvärde.
- Koppla ur torktummlaren när den inte används under en längre tid och innan installation, underhåll, rengöring och reparation, annars kan torktummlaren skadas.
- Stickkontakten måste alltid vara fritt åtkomlig efter installationen.

 För att undvika brandrisk eller elstötar får du inte använda förlängningssladdar, multiuttag eller adaptrar för att ansluta torktummlaren till elnätet.

4.2 Säkerhet för barn

- Denna apparat kan användas av vuxna personer som kan använda den på ett säkert sätt och som är medvetna om riskerna.
- Barn ska inte leka med apparaten. Rengöring och underhåll får endast utföras av vuxna.
- Förvaras oåtkomligt för husdjur
- Lämna inte barn utan uppsikt i närheten av apparaten
- Förvara förpackningsmaterialet oåtkomligt för barn
- Låt inte barn sitta på, klättra på eller ta sig in i apparaten
- Lämna inte barn utan uppsikt i närheten av maskinen.
- Barn kan låsa in sig i maskinen, vilket innebär livsfara.
- Låt inte barn vidröra glasluckan under drift. Ytan blir extremt varm och kan orsaka hudskador.
- Förvara förpackningsmaterialet oåtkomligt för barn.
- Förgiftning och irritation kan uppstå om tvättmedel och rengöringsmaterial förtärs eller kommer i kontakt med hud och ögon.
- Förvara rengöringsmedel oåtkomligt för barn. Elektriska produkter är farliga för barn.
- Håll barn borta från produkten under drift.
- För att förhindra att barn avbryter torkcykeln kan du använda barnlåset för att förhindra ändringar i det pågående programmet.
- Låt inte barn sitta/klättra på eller klättra in i produkten.
- Barn under 3 år bör hållas borta om de inte övervakas kontinuerligt.

4.3 Produktsäkerhet



På grund av brandrisken får följande tvättartiklar och produkter ALDRIG torkas i torktumlaren:

- Torka inte otvättade kläder i torktumlaren.
- Föremål som har smutsats ned med ämnen som matolja, aceton, alkohol, bensen, fotogen, fläckborttagningsmedel, terpentin, vaxer och vaxborttagningsmedel ska tvättas i varmt vatten med extra mycket tvättmedel innan de torkas i torktumlaren.
- Rengör kläder och mattor som har rester av brandfarliga rengöringsmedel eller aceton, gas, bensen, fläckborttagningsmedel, terpentin, stearinljus, vax, vaxborttagningsmedel eller kemikalier.
- Tvätt som har rester av hårspray, nagellacksborttagningsmedel och liknande ämnen.
- Tvätt som industrikemikalier har använts för rengöring (t. ex. kemisk rengöring).
- Tvätt som har någon form av skum-, svamp-, gummi- eller gummiliknande delar eller tillbehör. Dessa inkluderar latexskumsvamp, duschmössor, vattentäta tyger, figursydda kläder och skumkuddar.
- Föremål med fyllning och skadade (delar eller jackor). Skum som sticker ut från dessa föremål kan fatta eld under torkningsprocessen.
- Om torktumlaren används i miljöer som innehåller mjöl eller koldamm kan detta leda till explosion.

 **OBSERVERA:** Underkläder som innehåller metallförstärkningar ska inte läggas i torktumlaren. Torktumlaren kan skadas om metallförstärkningarna lossnar och går av under torkningen.

Om möjligt, låt dörren vara öppen mellan cyklerna.

 **BRAND:** R290

Risk för brand och skada!

Denna produkt innehåller den miljövänliga men brandfarliga gasen R290. Håll produkten borta från öppna lågor och brandkällor.

5. UV-STRÅLNINGSSÄKERHET

- Den här varningen gäller endast modeller med Purebeam / Crystalight + Pro-teknologi.
- Torktumblaren innehåller en LYSDIOD som avger osynliga UV-C-strålar. Titta inte direkt på ljuskällan när UV-C-lysdioden är i drift. Det kan orsaka skador på hud och ögon även vid låga doser vid direkt exponering.
- Det blå ljuset tänds när UV-C-teknik är aktiverad.
- UV-C-lysdioden och den blå ljuskällan stängs av om dörren öppnas medan maskinen är igång.
- När maskinens dörr är stängd försvinner inte UV-C-strålar ur maskinen.
- Daylight Pro-teknologin används i textilprodukter och vissa personliga föremål för att ge hygien.
- Torktumblaren får inte användas på annat sätt än avsedd användning.
- Textilprodukter som är lämpliga för torkning bör användas i program som involverar Daylight Pro-teknologi.
- Andra produkter än textilprodukter bör inte torkas i program som involverar Daylight Pro-torkteknik.
- Elektroniska och magnetiska enheter (kreditkort etc.) bör inte placeras i maskinen med program som involverar Purebeam / Crystalight + uppfräschningsprogram.
- Skador på UV-C-lysdioden kan leda till utsläpp av farlig UV-C-strålning. Använd därför inte den skadade produkten och ring det tekniska servicecentret.
- Ring det tekniska servicecentret för utbyte av de delar som är relaterade till UV-C LED.

- Du får inte ändra UV-C-lysdioden och relaterade delar själv. Se till att maskinen är urkopplad i väntan på den tekniska servicepersonalen.
- UV-C-lysdiod får inte kasseras med hushållsavfall.
- Barn bör hållas på avstånd när program som involverar Purebeam / Crystalight + Pro-teknik är aktiva.
- Inga försök bör göras att desinficera levande varelser i Purebeam / Crystalight + torkprogram.
- Inga försök bör göras att desinficera mänsklig hud i Purebeam / Crystalight + torkprogram.
- Inga försök bör göras att rengöra brandfarliga föremål, förpackade och öppna livsmedel, produkter som kommer i kontakt med mat, elektroniska enheter (surfplatta, telefon, dator, etc.), magnetiska enheter (kreditkort, kollektivtrafikkort, etc.) i Daylight Pro-program.
- Se till att de föremål som ska rengöras i Purebeam / Crystalight +-programmet är resistent mot UV-C-strålar.
- Föremål som ska rengöras i Purebeam /Crystalight + uppfräschningsprogrammet får inte placeras direkt i trumman.
- De föremål som ska rengöras måste placeras ordentligt i plaststället som ska monteras på torktummlaren.
- Personliga föremål som plånböcker, mynt, nycklar, nyckelkedjor etc. som ska rengöras i korgen i Purebeam / Crystalight + uppfräschningsprogrammet bör placeras på ett sådant sätt att de inte faller i trumman över korgen.
- Personliga föremål ska inte placeras ovanpå varandra i plastkorgen i Purebeam /Crystalight + uppfräschningsprogrammet.

6. KORREKT ANVÄNDNING

 **OBSERVERA:** Stoppa aldrig en torktumlare innan torkcykeln är slut, såvida inte alla föremål snabbt plockas ut och sprids ut så att värmen avleds.

 **OBSERVERA:** Se till att husdjur inte kommer in i torktumlaren. Kontrollera torktumlarens insida innan du använder den.

 **OBSERVERA:** Överhettning av kläderna i torktumlaren kan inträffa om du avbryter programmet eller om det blir strömbrott medan torktumlaren är igång. Denna värmekoncentration kan orsaka självantändning, så aktivera alltid Refresh-programmet för att kyla ner eller ta snabbt ut all tvätt ur torktumlaren för att hänga upp den och avleda värmen.

- Använd endast torktumlaren för hushållstorkning och för att torka tyger som är märkta med en etikett som anger att de är lämpliga för torkning. All annan användning ligger utanför ramen för den avsedda användningen och är förbjuden.
- Garantin upphör att gälla vid all kommersiell användning.
- Denna apparat är endast avsedd för användning i bostäder och ska placeras på ett rakt och stabilt underlag.
- Luta dig inte mot eller sätt dig på torktumlarens lucka. Torktumlaren kan tippa över.
- För att hålla en temperatur som inte skadar tvätten (t. ex. för att förhindra att tvätten fattar eld) startar en kylprocess efter uppvärmningsprocessen. Därefter avslutas programmet. Ta alltid ut tvätten omedelbart när programmet är avslutat.

 **OBSERVERA:** Använd aldrig torktumlaren utan luddfilter eller med ett skadat luddfilter.

- Luddfilter måste rengöras efter varje användning enligt anvisningarna i avsnittet **Rengöring av luddfilter**.
- Våta filter kan orsaka funktionsfel under torkningsprocessen. Lägg inte ett vått luddfilter i torktumlaren.
- Luddansamling får inte tillåtas runt torktumlaren (gäller inte för apparater som är avsedda att ventileras till byggnadens utsida)

 **VIKTIGT:** Avståndet mellan torktumlaren och golvet får inte minskas med föremål som mattor, trä eller panel, annars kan inte maskinens luftintag säkerställas.

- Installera inte torktumlaren i rum där det förekommer en risk för frysning. Frystemperaturer påverkar torktumlarens prestanda negativt. Kondenserat vatten som fryser i pumpen och slangen kan orsaka skador.

7. INSTALLATION OVANPÅ EN TVÄTTMASKIN



OBSERVERA: En tvättmaskin kan inte placeras på torktumlaren. Var uppmärksam på varningarna nedan när du installerar torktumlaren på en tvättmaskin.



OBSERVERA: Torktumlaren kan endast placeras på tvättmaskiner som har samma kapacitet eller högre.

Om torktumlaren ska användas på tvättmaskinen måste en fästeanordning användas mellan de två produkterna. Fästeanordningen måste monteras av en auktoriserad serviceleverantör.

När torktumlaren placeras på tvättmaskinen kan den totala vikten av dessa produkter uppgå till nästan 150 kg (när de är fullastade). Placera produkterna på ett stadigt golv som klarar av belastningen!

Tabell över lämplig installation för tvättmaskin och torktumlare					
Torktumlare (Djup)	Tvättmaskin				
	36-40 cm	41-45 cm	46-49 cm	50-56 cm	57-63 cm
52,5 cm	X	✓	✓	✓	✓
56 cm	X	X	✓	✓	✓
61 cm	X	X	X	✓	✓
64 cm	X	X	X	X	✓

(Information om djup finns i 7. Tekniska specifikationer)

Det krävs en speciell monteringsram (tillgänglig som tillval) för att kunna placera torktumlaren ovanpå tvättmaskinen. Kontakta kundtjänst om du vill köpa en sådan. Monteringsanvisningarna medföljer monteringsramen.

CE-försäkran om överensstämmelse

Vi deklarerar att våra produkter uppfyller gällande europeiska direktiv, beslut och bestämmelser samt kraven som anges i hänvisade standarder.

8. INSTALLATION

8.1 Anslutning till avlopp (med valfri tömnings slang)

I produkter med kondensorenhet ansamlas vatten i vattentanken under torkprocessen. Istället för att tömma vattentanken efter varje torkcykel kan du tömma vattnet direkt med hjälp av den vattenavloppsslang som medföljer torkmaskinen.

8.2 Anslutning av vattenavtappningsslangen

1. Dra ut och ta bort änden på slangen på torktumlarens baksida. Använd inga verktyg för att dra ut slangen.
2. Montera den medföljande vattenavloppsslangens ena ände, i den öppning som du tog bort slangen från.
3. Anslut den andra änden av vattenavloppsslangen direkt till vattenutloppet eller diskhon.

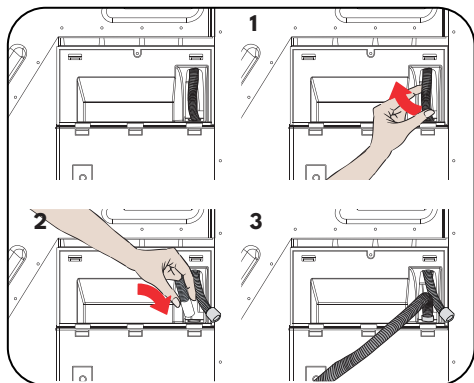

! **OBSERVERA:** Slangen måste anslutas på ett sådant sätt att den inte kan förskjutas. Om slangen lossnar under vattenavledningen kan det orsaka översvämning.

! **VIKTIGT:** Vattenavloppsslangen måste monteras på en höjd av max 80 cm.

! **VIKTIGT:** Vattenavloppsslangen får inte böjas mellan utloppet och produkten, vikas eller trampas på.

8.3 Justering av fötterna

För att torktumlaren ska fungera med mindre buller och vibrationer måste den stå stabilt och balanserat på fötterna. Justera fodret för att säkerställa att produkten är balanserad.

Vrid fötterna åt höger och vänster tills torktumlaren är jämn och stabil.

! **VIKTIGT:** Avlägsna inte de justerbara fötterna.

8.4 Elektrisk anslutning

! **OBSERVERA:** Det finns risk för brand och elstötår.

- in torktumlare är inställd på 220-240 V och 50 Hz.
- Torktumlarens nätkabel är utrustad med en speciell kontakt. Denna kontakt måste anslutas till ett jordat uttag som är skyddat med en säkring på 16 ampere enligt typskylten. Säkringsströmmen i den kraftledning där uttaget är anslutet måste också vara 16 ampere. Kontakta en behörig elektriker om du inte har ett sådant uttag eller säkring.
- Vårt företag kan inte hållas ansvarigt för skador som uppstår till följd av användning utan jordning.

! **VIKTIGT:** Om du använder din maskin med låga spänningsvärden förkortas maskinens livslängd och prestandan försämras.

8.5 Justering av de justerbara fötterna

- Lämna minst 3 cm utrymme mellan produktens sido- och bakväggar och bänkskivans undersida när du installerar produkten under en bänk.
- Montering / demontering under bänk måste utföras av auktoriserad service.
- För att torktumblaren ska kunna arbeta tystare och utan vibrationer måste den stå korrekt på fötterna och vara balanserad. Balansera detta genom att justera fötterna.
- Justera genom att vrida fötterna åt höger och vänster tills torktumblaren står plant och balanserat.
- Produkten får inte placeras på sluttande, ojämna eller krokiga golv.

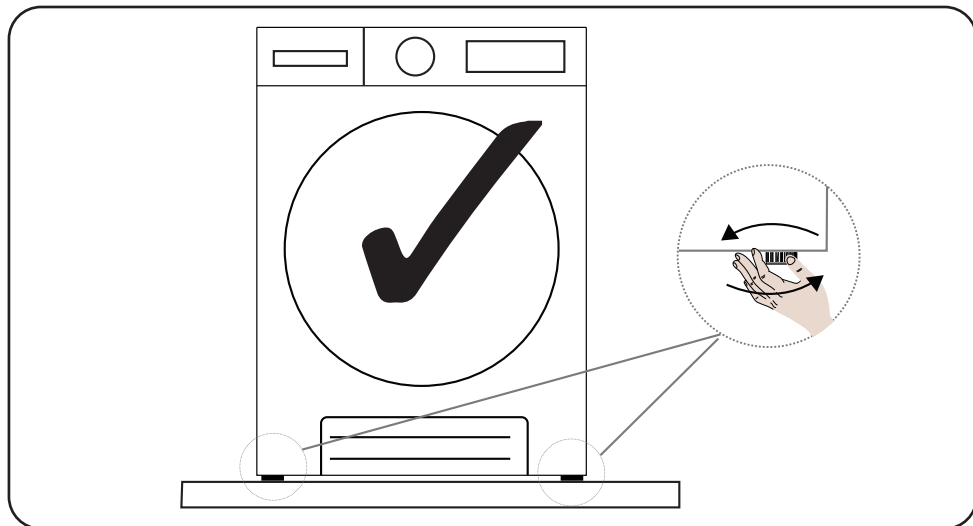

8.6 Positionering av maskinen på golvet

Torktumblaren måste placeras på en plan yta. Den bör inte placeras på sluttande eller vinklade golv.

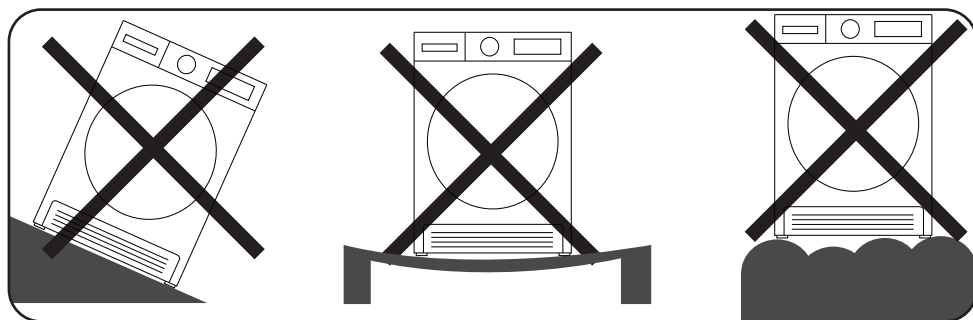

9. ÖVERBLICK

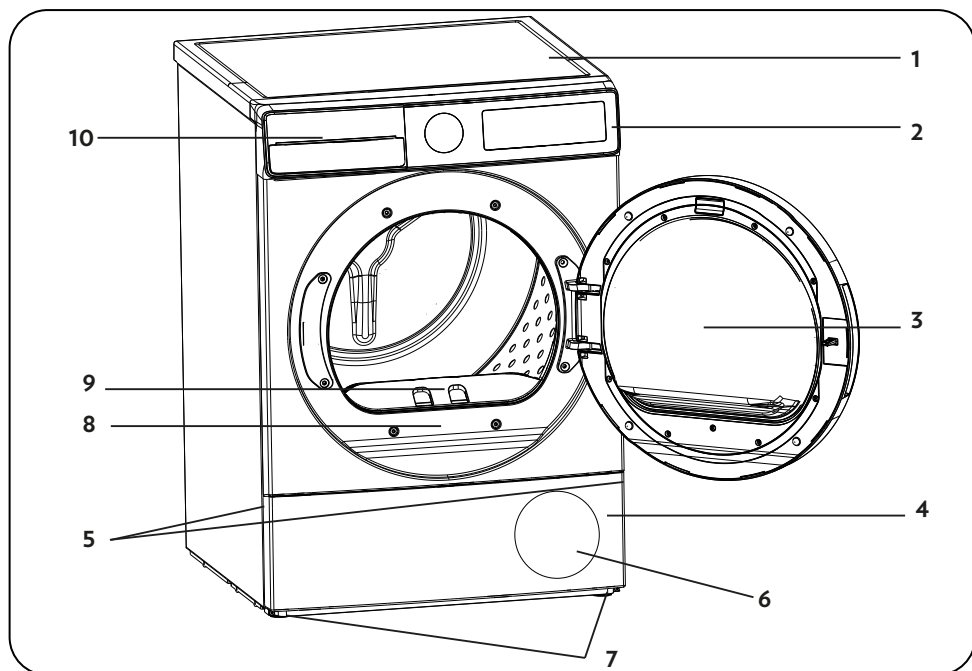

















1. Översta facket
2. Kontrollpanel
3. Lastlucka
4. Sockel
5. Öppningsspår för sockel
6. Ventilationsgaller
7. Justerbara fötter
8. Typskylt
9. Luddfilter
10. Lådholje

10. SORTERA TVÄTTEN

10.1 Sortering av tvätt som ska torkas

Följ instruktionerna på etiketterna på den tvätt som ska torkas. Endast torra föremål som har en text/symbol som indikerar att ”de kan torkas i en torktumlare”.

- Använd inte produkten med andra lastmängder och tvättssorter än de som anges i 4.3. Lastkapacitet.

 Lämplig att torktumla	 Behöver ej strykas	 Känslig/ömtålig torkning	 Ej lämplig att torktumla
 Ingen torkning	 Får ej kemtvättas	 Vid alla temperaturer	 Vid höga temperaturer
 Vid medelhöga temperaturer	 Vid låga temperaturer	 Värmefri	 Hängtorka
 Sprid ut och torka	 Våttorka	 Sprid ut i skugga för att torka	 Lämplig för kemtvätt

Torka inte tunna, flerskiktade eller tjocka tyger samtidigt eftersom de torkar på olika grader. Torka därför kläder tillsammans som har samma struktur och tygtyp. På så sätt får du ett jämnt torkresultat. Om du tycker att tvätten fortfarande är våt kan du välja ett tidsprogram för ytterligare torkning.

För att inte ha problem med fuktig tvätt, torka tvätt med större storlek (som täcken osv.) och tvätt med mindre storlekar separat.

VIKTIGT: Ömtåliga tyger, broderade tyger, yllekläder*, sidentyger, kläder tillverkade av ömtåliga och dyra tyger, återvunna tyger, lufttäta kläder, tyllgardiner, föremål tillverkade av gummi eller plast, glasfiberartiklar, kläder med broderade metalldelar och lädertyger är inte lämpliga för torkning i torktumlaren.

*Torka yllekläder med ylleprogrammet om det finns tillgängligt beroende på torktumlarens modell. Var noga med att följa ylleprogrammets instruktioner.

11. SORTERA TVÄTTEN SOM SKA TORKAS

Explosions- och brandrisk!

Ta bort alla främmande föremål från fickorna, t. ex. tändare och tändstickor

OBSERVERA: Torktumlarens trumma och

tyget kan skadas.

- Kläderna kan ha traslat in sig i varandra under tvättprocessen. Separera dem innan du placerar dem i torktumlaren.
- Ta bort alla föremål ur klädernas fickor och gör följande:
- Knyt ihop tygbälten, förklädessnören etc. med varandra eller använd en tvättpåse.
- Stäng blyxtlås, spännen och fästnordningar, knäpp knapparna på skydd.
- För att få bästa torkresultat ska tvätten sorteras efter textiltyp och torkprogram.
- Ta bort klämmor och liknande metalldelar från kläderna.
- Vädda produkter som t-shirtar och stickade kläder krymper i **främst i den första torkningen**. Använd ett skyddsprogram.
- **Syntetmaterial får inte övertorkas. Detta orsakar veck.**
- När du tvättar den tvätt som ska torkas, justera mängden sköljmedel enligt uppgifterna från tvättmaskinens tillverkare.

11.1 Lastkapacitet

Följ anvisningarna i avsnittet "Programval och förbrukningstabell". (**Se: 5.2 Programval och förbrukningstabell**). Fyll inte produkten med mer tvätt än de kapacitetsvärden som anges i tabellen.



VIKTIGT: Det rekommenderas att inte lasta torktumlaren med mer tvätt än den mängd som visas i figuren. Vid överbelastning kommer torkprestandan att minska och torktumlaren och tvätten kan skadas.

Tvätt (per del)	Vikt torrlast (gr)
Sängkläder (dubbel)	725
Örngott	240
Badhandduk	700
Handduk	225
Skjorta	190
Bomullsskjorta	200
Jeans	650
Tyg - Gabardinebyxor	400
T-shirt	120

12. ANVÄNDA TORKTUMLAREN

12.1 Kontrollpanel

Användargränssnittet och ikonerna kan ändras beroende på produkt. Välj den som är lämplig för produkten.

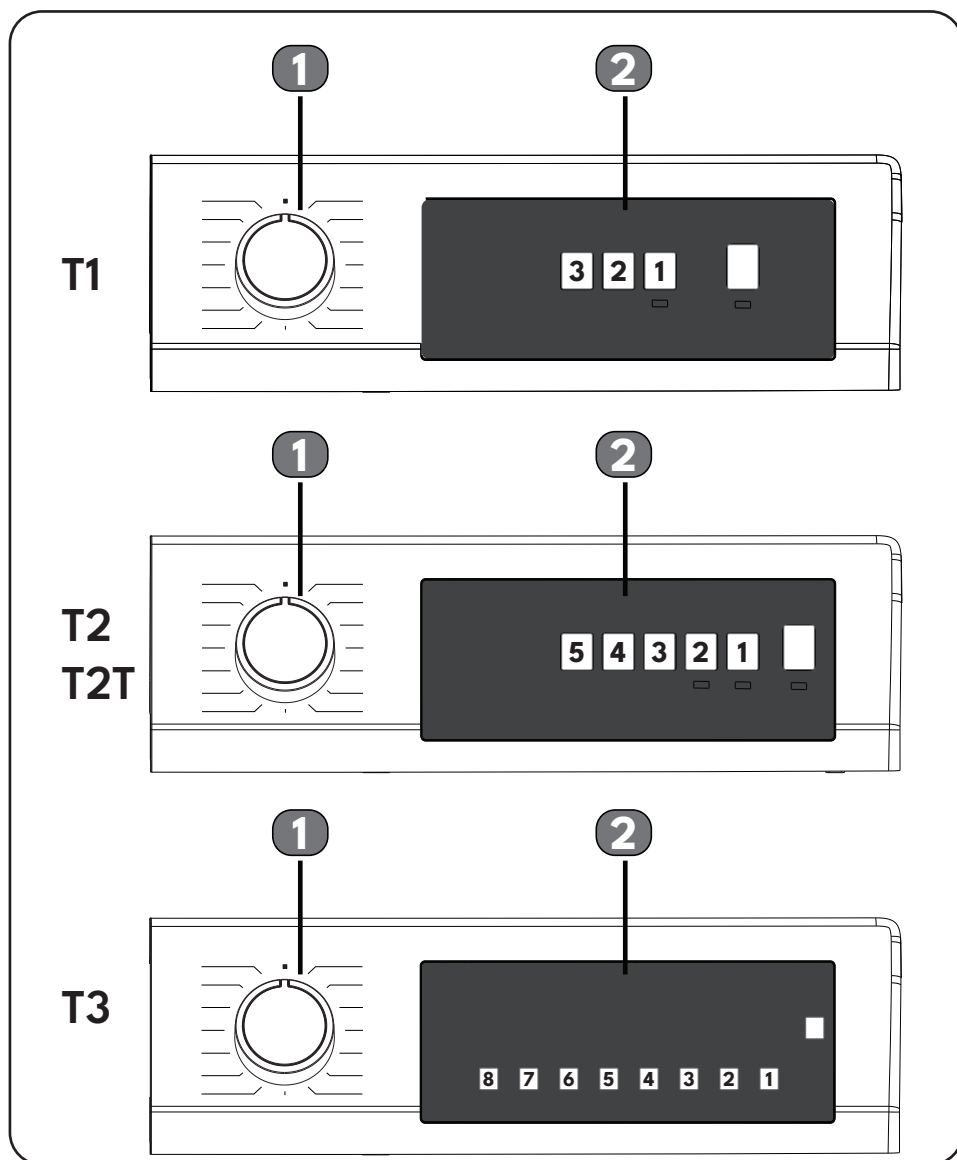

12.2 Programvalsknapp

Använd programvalsknappen för att välja önskat torkprogram.

12.3 Elektronisk indikering och display

Symbol	Symbolens betydelse
Varningsindikator för vattentank	
Varningsindikator för rengöring av luddfilter	
Varningsindikator för värmeväxlarrensning	
Extra torrt	
Skåptorr	
Stryktorr	
Torknivå 1	
Torknivå 2	
Torknivå 3	
Torknivå 4	
Tidsfördröjningstimern	
Antiskrynkling 60'	
Antiskrynkling 120'	
Ånga 3	
Ånga 2	
Ånga 1	
Delikat	
UVC	
WiFi	
Summer för avbruten funktion	
Start och paus	

Torkstegsdisplay:

Torkning	
Stryktorr	
Visning av torksteg:	
Slut	

Den elektroniska displayen visar torkstegen under hela programmet. Varje gång ett programsteg startar tänds den relevanta torkstegslampan. När torksteget är slut slocknar den relevanta torkstegslampan.

Energiförbrukningsdisplay



Energiförbrukningsdisplayen visar energiförbrukningen för det valda programmet. Ju större display, desto mer energiförbrukning. Energiförbrukningsnivån ökar eller minskar beroende på typ av tyg, det valda programmets varaktighet, torknivån och rotationshastigheten.

13. PROGRAMVAL OCH FÖRBRUKNINGSTABELL

Tryck på Start/Paus-knappen för att starta programmet. Start/Paus-lampan tänds för att visa att programmet har startat och den återstående tiden för programmet visas på skärmen.

Program	Last (kg)	Tvätt-maskinens centrifugeringshastighet	Initial fukthalt	Varaktighet (timme:minuter)	Energiförbrukning per torkcykel (kWh/cykel)
Bomull, extra torrt	7	1000	60%	3:28	2,01
Bomull, extra torrt	3,5	1000	60%	2:15	1,35
Ekologisk bomull	7	1000	60%	3:23	1,95
Ekologisk bomull	3,5	1000	60%	2:01	1,14
Bomull, stryktorrt	7	1000	60%	2:30	1,48
Bomull, stryktorrt	3,5	1000	60%	1:24	0,85
Syntet, skåptorrt	3,5	800	40%	1:16	0,72
Syntet, stryktorrt	3,5	800	40%	1:00	0,43
Delikat	2	600	50%	0:57	0,53
Ylle**	1,5	600	50%	1:10	0,61

***Standardprogram för energimärkning ”Kommissionens förordning (EU) nr 2023/2533”**

Alla värden i tabellen har fastställts enligt standarden EN 61121:2013/A12:2025. Förbrukningsvärdena kan variera från värdena i tabellen beroende på tygtyp, centrifugeringshastighet, miljöförhållanden och spänningsvärden.

”Ekologisk bomull”-programmet är ”standardprogrammet för bomull” enligt kommissionens förordning (EU) nr 932/2012. (*64 dB(A))

Ekologisk bomull-programmet är lämpligt för att torka våt bomullstvätt, och programmet används för att bedöma efterlevnaden av EU:s lagstiftning om ekodesign. Ekologisk bomull-programmet är det mest effektiva programmet när det gäller energiförbrukning för torkning av våt bomullstvätt. Genom att lasta hushållstorktumlaren upp till dess maximala kapacitet som anges i bruksanvisningen för respektive program bidrar du till energibesparingar.

**** Produktfunktionerna kan variera beroende på modell. Denna deklaration gäller för modeller med ylleprogrammet.**

För torktumlare som levereras med slangsat för direktavlopp (med typnummer som innehåller 091V, 114V, 114S, 114R, 114P, 121V, 122V, 122S på typskylten);

För standardtest ska vattentömningsslangen anslutas till avloppet enligt de relevanta installationsanvisningarna.

14. EXTRAFUNKTIONER

I tabellen nedan sammanfattas de alternativ som kan väljas i programmen.

Alternativ	Beskrivning
Torknivå	Den fuktighetsnivå som uppnås efter torkning kan ökas med tre nivåer. På så sätt kan du välja hur torr du vill att tvätten ska bli. Förutom standardinställningen finns följande nivåer: 1, 2, 3. När du har gjort ett val tänds motsvarande lampa.
Delikat	Ömtåliga tyger torkas under längre tid vid låga temperaturer.
Antiskrynkling	Om du väljer alternativet Antiskrynkling och inte öppnar torktumlarens lucka när programmet är slut, så förlängs antiskrynkelfasen från en till två timmar. När du har valt antiskrynklingsoptionen hörs en ljudsignal. Om du vill ångra alternativet trycker du på samma knapp igen. Om du öppnar luckan eller trycker på Start/Paus-knappen under antiskrynkelfasen så avbryts denna fas.
Fördröjd start	Du kan fördröja starttiden för programmet genom att välja 1–23 timmar. Aktivera önskad fördröjningstid genom att trycka på Start/Paus-knappen. När tiden har gått startar det valda programmet automatiskt. Under fördröjningstiden går det fortfarande att välja alternativ som är kompatibla med programmet. Om du håller in knappen Fördröjd start ändras fördröjningstiden kontinuerligt.
Summer för avbruten funktion	Torktumlaren avger en ljudsignal när programväljaren vrids, när knapparna trycks in och när programmet är slut. För att avbryta varningarna håller du in knappen "Val 1" på T1-T2- och T2 Touch-versionerna och knappen "Val 2" på T3-versionen under 3 sekunder. När du trycker på knappen hörs en signal när alternativet har avbrutits.
Tid torkning	När reglaget står på programmet Torktid kan du välja alternativ genom att trycka på alternativknappen Torktid. Starta programmet med Start/Paus-knappen. Om du håller in knappen Torktid ändras tiden kontinuerligt.
Barnlås	Det finns ett barnlås för att förhindra att programflödet ändras av att någon trycker på knappar medan programmet pågår. För att inaktivera barnlåset ska användaren trycka på knapparna "1" och "2" samtidigt under 3 sek. Vid aktivering/inaktivering av barnlåset syns "CL" på displayen under 2 sek och släcks sedan, och en ljudvarning hörs. Barnlåset inaktiveras inte automatiskt i slutet av programmet. För att inaktivera barnlåset i slutet av programmet, ställ programväljaren i läge "Av". Vrid sedan på reglaget till valfritt programläge och tryck samtidigt på knapparna "1" och "2" under 3 sek.
UVC*	UVC-tekniken utvecklades av Vestel med inspiration från solstrålarna, säkerställer att dina kläder och maskin håller maximal hygiennivå under de första torknings- och ventilationsprocesserna.
Ånga*	Ångfunktionen hjälper till att förhindra att kläderna blir skrynkliga och gör det enkelt att stryka. Ångnivån kan justeras i 3 nivåer: 1 (låg), 2 (medel), 3 (hög).

* Produktfunktionerna kan variera beroende på modell.

15. Inställningar för fjärråtkomst (beskrivning av Android- och ios-applikationer)

Med VeeZy-applikationen kan du fjärrstyra och övervaka din apparat med hjälp av din smarta enhet. På så sätt kan du välja lämpligt program via applikationen beroende på vilken tvätt du ska torka, och du kan välja extra alternativ genom att använda avsnittet för ytterligare funktioner. Dessutom hjälper applikationen VeeZy användaren att få tillgång till service genom att meddela användaren om eventuella fel som uppstår på maskinen.

15.1 För att aktivera Wi-Fi:

T1

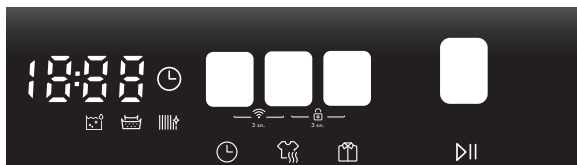

T2T / T2

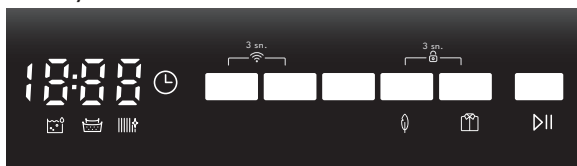

T3



1. Justeringsknapparna för fördröjd start och torktid måste hållas intryckta samtidigt i 3 sekunder.
2. När Wi-Fi-modulen är aktiverad visas symbolen på skärmen i 3 sekunder.
3. För att ansluta till ett Wi-Fi-nätverk och få fjärrkontroll kan du ladda ner applikationen "VeeZy" från Android- eller IOS-marknaderna till din smartphone och upprätta anslutningen i instruktionerna i mobilapplikationen.



Det räcker att introducera din maskin till Wi-Fi-nätverket en gång. (För att ansluta till Wi-Fi-nätverket, följ instruktionerna i applikationen "VeeZy"). Före varje användning måste du aktivera fjärrkontrollen genom att trycka på knapparna för fördröjd start och torktid samtidigt i 3 sekunder. För att avbryta fjärrkontrollen, tryck helt enkelt på samma knappar i 3 sekunder samtidigt.

Om du byter Wi-Fi-modem, modemnamn eller Wi-Fi-lösenord måste maskinen återanslutas till Wi-Fi-nätverket.

Om aktiveringen av fjärrkontrollen hoppas över kan endast fjärrvisning utföras, även om något torkprogram startas. (inga programändringar kan göras).

Den enhet vars fjärrkontroll är aktiverad kommer efter en viss tid att övergå till lågenergiläge om ingen åtgärd utförs och maskinens skärm kommer att släckas. Tack vare fjärrkontrollen kan programtyp, torknivå, antikrösfunktion och andra extrafunktioner väljas även efter timmar, och programmet kan startas på distans. För att denna process ska kunna genomföras måste de nödvändiga säkerhetsföreskrifterna (maskindörren får inte öppnas eller stängas under den fördröjda tiden, inget strömvabrott får ha inträffat etc.) uppfyllas.

Om en maskin med fjärrkontroll aktiverad i barnläsläge kopplas om, hindrar detta inte att maskinen kan styras och övervakas via mobilapplikationen.

Om torktumlaren är ansluten till en smart enhet kan inte en annan telefon anslutas till samma apparat.

Om det konto du är inloggad på är det konto du tidigare har lagt till produkten på, kan du använda din torktumlare direkt efter inloggningen.

När programmet har startat kan det inte avbrytas eller stoppas med fjärrkontrollen på grund av säkerhetskrav.

16. Varningar för Wi-Fi-läge

Om du tror att du har problem med styrningen eller anslutningen ska du göra följande. Observera om problemet kvarstår efter den åtgärd du har utfört. Om du tror att problemet kvarstår, vidta nästa åtgärd.

1. Kontrollera om produkten är ansluten till hemnätverket.
2. Kontrollera om din smarta enhet är ansluten till ett nätverk.
3. Slå på och av produktappen [VeeZy].
4. Slå på och av Wi-Fi-läget på produkten. Försök ansluta via applikationen igen.

Om felet kvarstår, kontakta din auktoriserade serviceverkstad.

16.1 Funktioner för trådlöst LAN

I följande tabell sammanfattas de alternativ som kan väljas i programmen.

Frekvensintervall
2.400 GHz - 2.484.GHz (CH1 till CH14)

Uteffekt		TYP.	Kriterie	Enhet
RF-genomsnittlig uteffekt 802.11b CCK-läge	1M	16.5	+/- 1.5	dBm
	11M	16.5	+/- 1.5	dBm
RF-genomsnittlig uteffekt 802.11b OFDM-läge	6M	15	+/- 1.5	dBm
	54M	13	+/- 1.5	dBm
RF-genomsnittlig uteffekt, 802.11b OFDM-läge	MCS0	14.5	+/- 1.5	dBm
	MCS7	12	+/- 1.5	dBm

VeeZy arbetar i frekvensbandet 2,4 GHz.

***Produktfunktionerna kan variera beroende på modell.**

17. STARTA PROGRAMMET

Start/Paus-lampan blinkar när du väljer program. Tryck på Start/Paus-knappen för att starta programmet. Start/Paus-lampan tänds för att visa att programmet har startat och torkningslampan tänds.

Program	Beskrivning	Last (kg)	Initial fukthalt (%)
Bomull, extra torrt	Det här programmet torkar tjocka textilier och textilier med flera lager, till exempel handdukar, lakan, örngott och badrockar i bomull, vid hög temperatur så att du kan lägga dem direkt i skåpet.	7	60%
Ekologisk bomull	Det här programmet torkar pyjamasar, underkläder, bordsdukar osv. så att du kan lägga dem i skåpet.	7	60%
Bomull, stryktorrt	Det här programmet torkar bomull så att det är klart för strykning. Tvätten är fuktig när den tas ur maskinen.	7	60%
Syntet, skåpstortt	Det här programmet torkar syntetmaterial, t.ex. skjortor, t-shirtar och blusar, vid lägre temperatur än bomullsprogrammet så att du kan lägga dem i skåpet.	3,5	40%
Syntet, stryktorrt	Det här programmet torkar syntetmaterial, t.ex. skjortor, t-shirtar och blusar, vid lägre temperatur än bomullsprogrammet så att du kan stryka dem. Tvätten är fuktig när den tas ur maskinen.	3,5	40%
Fintvätt	Det här programmet torkar tunna plagg som skjortor, blusar och silkesplagg vid låg temperatur så att de är klara att användas.	2	50%
Tid torkning	För att uppnå önskad torknivå vid låg temperatur kan du använda tidsprogrammen. Oavsett torknivå stoppas programmet vid önskad tid.	-	-
20 min/40 min /60 min	För att uppnå önskad torknivå vid låg temperatur kan du använda tidsprogrammen. Oavsett torknivå stoppas programmet vid önskad tid.	-	-
Babykläder	Det här programmet torkar ömtåliga babykläder vid låg temperatur så att de är klara att användas.	3	60%
Allergisäker*	Allergisäkert program används för hygienisk torkning av bomullstvätt som kräver extra hygien, såsom babykläder, vid höga temperaturer.	3	60%
Täcke	Det här programmet används för att torka duntäcken.	2,5	60%
Jeans	Det här programmet används för att torka jeans.	4	60%
Ylle	Använd det här programmet för skonsam torkning av yllekläder, tvättade enligt tvätthanvisningarna. Ta ut kläderna i slutet av torkcykeln.	1,5	50%
Sport	Sportprogrammet används för syntetiska sportplagg som shorts och t-shirtar vid låg temperatur.	4	40%
Blanda	Det här programmet torkar plagg som är en kombination av bomull och syntet och som inte färgar av sig så att de är klara att användas.	4	60%
Fräscha upp ylle	Fräscha upp ylle innebär att vatten avlägsnas efter tvätt genom att trumman snurrar långsamt vid låg temperatur.	-	-

Program	Beskrivning	Last (kg)	Initial fukthalt (%)
Uppdatera	Utan att tillföra varmluft sker en uppräschning genom att välja alternativet Torkningstid och dålig lukt kan elimineras.	-	-
Express 34'/Express 45'	1 kg bomullsskjortor som centrifugerats med hög hastighet i tvättmaskinen torkas i 34/45 minuter.	1	50%
Skjortor 20'/Skjortor 30'	2 till 3 skjortor är klara för strykning på 20/30 minuter.	0,5	50%
Handdukar*	Detta program torkar tjock bomullstvätt som handdukar, badrockar osv.	3	60%
Utomhus*	Detta program är lämpligt för utomhuskläder, vattentäta jackor, jackor med innerfoder etc.	2	40%
Hygien*	Detta program är lämpligt för tyger som behöver möta hygienkrav.	3	60%
Snabb hygien*	Purebeam/Crystalight-tekniken ger hygienisk torkning av lätta bomulls- eller syntetkläder eller kläder som kräver snabb torkning.	2	60%
Purebeam / Crystalight babykläder*	Purebeam/Crystalight-tekniken ger hygienisk torkning av babykläder som kräver extra hygien.	3	60%
Purebeam / Crystalight uppräschning**	Purebeam/Crystalight uppräschningsprogram, förutom purebeam/crystalight-tekniken, ger din tvätt en hygienisk uppräschning med varmluft som tillförs i trumman under 60 minuter, oberoende av fuktighetssensorn.	-	-
Purebeam / Crystalight tork*	Purebeam/Crystalight-tekniken ger en hög hygiennivå för dina bomullskläder i PureBeam+ torkprogram.	3	60%
Extra tyst	Tyst program driver torktummlaren genom att minska brus som avges till miljön. Bullerkänslan minskar med nästan 50 % jämfört med Eco Cotton-programmet.	7	60%

 **VIKTIGT: Öppna inte luckan när ett program är igång. Stäng luckan snabbt igen om du ändå måste öppna den.**

***Produktfunktionerna kan variera beroende på modell.**

**** Hygienen på dina personliga tillhörigheter som placeras i torkstället**, såsom plånböcker, mynt, nycklar och nyckelringar, uppnås också tack vare Purebeam/Crystalight-tekniken.**



Den här maskinens torkningscykel för ylle har godkänts av The Woolmark Company för torkning av maskintvättbara ylleprodukter under förutsättning att produkterna är tvättade och torkade i enlighet med anvisningarna på plaggets etikett och som utförats av den här maskinens tillverkare. M0000. Woolmark-symbolen är ett certifieringsmärke i många länder.

WOOLMARK
WOOL CARE

Modell	Woolmark M-kod*
7-8 kg E energiklass	M2442
9-10 kg E energiklass 7-8-9-10 kg D energiklass	M2240
7-8-9-10 kg C energiklass 8-9-10 kg B energiklass	M2239

***Denna förklaring och tabell gäller för Woolmark-certifierade modeller. Kontrollera din modell om "Woolmark Wool Care"-logotypen finns med på frontpanelen.**

Under programmet

Om du öppnar luckan medan programmet är igång byter maskinen till paus-läge. När du har stängt luckan igen trycker du på Start/Paus-knappen för att återuppta programmet igen.

Öppna inte luckan när ett program är igång. Stäng luckan snabbt igen om du ändå måste öppna den.

Programmets slut

När programmet är slut tänds lamporna för Start/Paus, vattenbehållarens nivå och rengöring av filter och värmeväxlare. Dessutom hörs en ljudsignal när programmet är slut. Du kan då ta ut tvätten och göra maskinen klar för ny tvätt.

 **VIKTIGT:** Rengör luddfiltret efter varje program. Töm vattenbehållaren efter varje program.

 **VIKTIGT:** Om du inte tar ut tvätten när programmet är slut aktiveras automatiskt en antiskrynkelfas i en timme. I det programmet roteras trumman regelbundet för att förhindra att tvätten blir skrynklig.

17.1 Information om trumbelysning

- Produktfunktionerna kan variera beroende på modell. Denna information gäller för modeller som ingår i LED Drum Light.
- Belysningen tänds automatiskt när du öppnar luckan. Och släcks automatiskt efter en stund.
- Det är inte ett justerbart alternativ för användare att öppna eller stänga den.
- Försök inte att byta ut eller modifiera LED-belysningen.
- Reparera eller byt inte ut trumbelysningen. Kontakta den auktoriserade serviceverkstaden för att ordna en serviceintervention.

18. Program kontra Alternativ aktivering Tillgänglighetstabell

Ånga*	UV*	Centri- fugering*	Torknivå	Torkmål*	Delikat	Barnlås	Summer	Tidsfördröj- ingstidern	An- tiskrynkling	
✓	✓	✓	✓	✓	✓	✓	✓	✓	✓	Bomull, extra tørt
✓	✓	✓	✓	✓	✓	✓	✓	✓	✓	Ekologisk bomull
✓	✓	✓	✓	✓	✓	✓	✓	✓	✓	Bomull, stryktørt
✓	✓	✓	✓	✓	✓	✓	✓	✓	✓	Ekologisk bomull *
✓	✓	✓	✓	✓	✓	✓	✓	✓	✓	Syntet, skåptørt
✓	✓	✓	✓	✓	✓	✓	✓	✓	✓	Syntet, stryktørt
✓	✓	✓	✓	✓	✓	✓	✓	✓	✓	Syntet*
✓	✓ ¹ /T2/T2T X T3	✓	X	✓	✓ ¹ (standard)	✓	✓	✓	✓	Delikat
✓	X	X	X	X	X	✓	✓	✓	✓	Tid torkning
✓	X	X	X	X	X	✓	✓	✓	✓	20 min /40 min/ 60 min
✓	✓	✓	✓	✓	✓	✓	✓	✓	✓	Blanda
✓	✓	✓	✓	✓	✓	✓	✓	✓	✓	Babykläder
✓	✓	✓	✓	✓	✓	✓	✓	✓	✓	Allergisäker*
✓ ¹ /T2/T2T X T3	X	X	X	X	X	✓	✓	✓	✓	Uppdatera
✓ ¹ /T2/T2T X T3	X	X	X	X	X	✓	✓	✓	✓	Ylleuppfrysning
✓	✓	✓	✓	✓	✓	✓	✓	✓	✓	Jeans*
✓	X	X	X	✓ ¹ (standard)	X	✓	✓	✓	✓	Ylle
✓	✓	✓	✓	✓	✓	✓	✓	✓	✓	Sport
✓ ¹ /T2/T2T X T3	X	X	X	✓ ¹ (standard)	X	✓	✓	✓	✓	Express 34/ Express 45 min
✓ ¹ /T2/T2T X T3	X	X	X	✓ ¹ (standard)	X	✓	✓	✓	✓	Skjortor 20'/Skjortor 30'

Ånga*	UV*	Centri-fugering*	Torknivå	Torkmål*	Delikat	Barnlås	Summer	Tidsfördröjningstimern	An-tiskrynkling	
✓	✓ T2/T2T X T3	✓	X	✓	✓(standard)	✓	✓	✓	✓	Täcke*
✓	✓	✓	✓	✓	✓	✓	✓	✓	✓	Handdukar*
✓	✓	✓	✓	✓	✓	✓	✓	✓	✓	Utomhus*
✓	✓	✓	X	✓	X	✓	✓	✓	✓	Extra tyg*
✓	✓	✓	✓	✓	✓	✓	✓	✓	✓	Hygien*
X	✓(standard)	X	X	✓(standard)	X	✓	✓	✓	✓	Snabb hygien*
X	✓(standard)	✓	✓	✓	X	✓	✓	✓	✓	PureBeam/ Crystalight Babykläder *
X	✓(standard)	X	X	X	X	✓	✓	✓	✓	PureBeam/ Crystalight uppfräschning *
X	✓(standard)	✓	✓	✓(standard)	X	✓	✓	✓	✓	PureBeam/ Crystalight torkning *
NEJ										X
JA										✓
Stjärnmärkta funktioner kan variera beroende på din maskinmodell										*

19. RENGÖRING OCH VÅRD

VIKTIGT: Använd inte industrikemikalier för att rengöra torktumlaren. Använd inte en torktumlare som har rengjorts med industrikemikalier.

19.1 Rengöra luddfiltren

VIKTIGT: GLÖM INTE ATT RENGÖRA LUDDFILTRIN EFTER VARJE ANVÄNDNING.

För att rengöra luddfiltret:

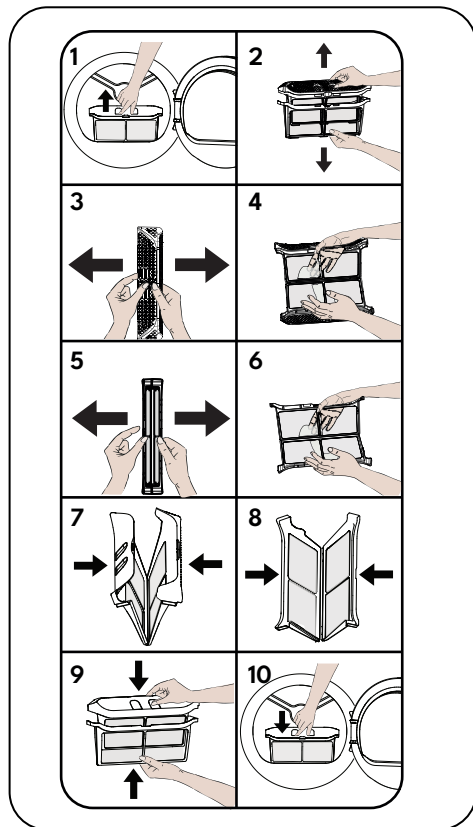

1. Öppna lastluckan.
2. Dra upp luddfiltret för att avlägsna det.
3. Avlägsna innerfiltret från ytterfiltret.
4. Öppna innerfiltret.
5. Rengör innerfiltret för hand eller med en mjuk trasa.
6. Öppna ytterfiltret.
7. Rengör ytterfiltret för hand eller med en mjuk trasa.
8. Stäng filtren och montera krokarna.

9. Placera innerfiltret innanför ytterfiltret.

10. Sätt tillbaka luddfiltret.

När torktumlaren har använts under en viss tid och det finns en beläggning på filterytan som kan orsaka blockering, ska beläggningen avlägsnas. Luddet ska slängas i soptunnan och inte spolas ner i avloppet för att undvika spridning av mikroplaster i det använda vattensystemet.

19.2 Tömma vattentanken

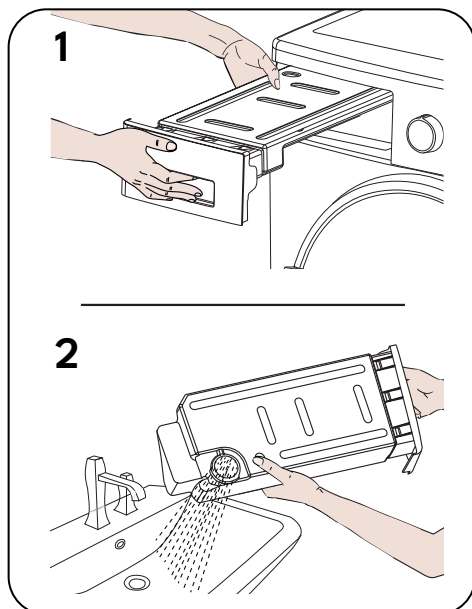

1. Dra i lådans lock och ta försiktigt ut tanken.
2. Töm ut vattnet i tanken.
3. Sätt tillbaka vattentanken.

VIKTIGT: Ta aldrig bort vattentanken när programmet är igång. Kondenserat vatten i vattentanken är inte lämpligt som dricksvatten.

VIKTIGT: GLÖM INTE ATT TÖMMA VATTENTANKEN EFTER VARJE ANVÄNDNING.

"För torktumlare som levereras med slangsat för direktavlopp (med typnummer som innehåller 091V, 114V, 114S, 114R, 114P, 121V, 122V, 122S på typskylten);

Om vattentanken fylls under programmets gång, tänds lampan i varningsknappen och maskinen går över till standby-läge. I detta fall är det nödvändigt att tömma vattentanken och därefter trycka på Start/Stopp-knappen för att återuppta programmet.

När vattentanken töms, slocknar varningsindikatorn och programmet återupptas. Under cykeln rekommenderas det att använda en slang för direkt tömning för att undvika denna varning.

19.3 Rengöra värmeväxlaren

VIKTIGT: Rengör värmeväxlaren när du ser varningen "Rengöring av värmeväxlare".

VIKTIGT: Även om "varningslampa för rengöring av värmeväxlare" inte är upplyst kan värmeväxlaren rengöras oftare beroende på användningsintervall.

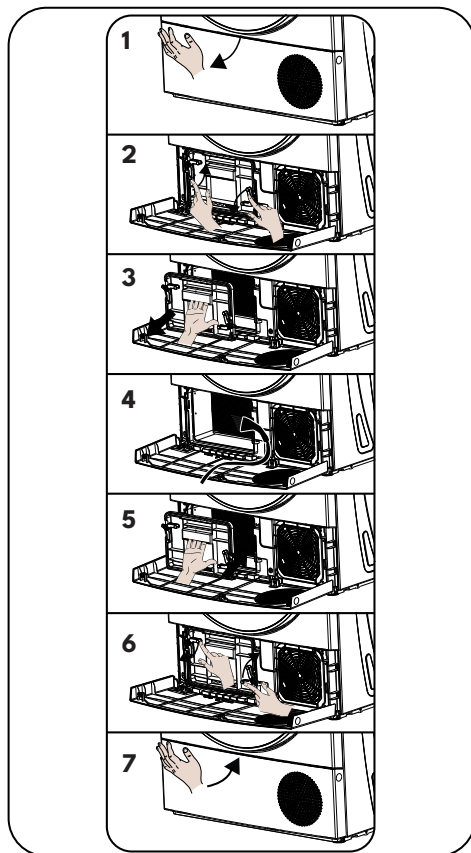

Om torkprocessen är klar, öppna laddningsdörren och vänta på att tvätten svalnar.

1. Öppna sparkplåtens lock enligt bilden.
2. Lös upp växlarskyddet genom att vrida i den riktning som visas med pilarna.
3. Ta ut växlarskyddet så som visas.
4. Rengör växlarens främre yta när den är torr enligt bilden med hjälp av en dammsugare.

5. Fäst växlarskyddet så som visas.
6. Lös växlarskyddet genom att vrida i den riktning som visas med pilarna.
7. Stäng sparkplåtens skydd så som visas.

⚠ VARNING: RENGÖR INTE MED OSKYDDADE HÄNDER, EFTERSOM VÄXLARENS FENOR ÄR VASSA. DE KAN SKADA DINA HÄNDER

19.4 Rengöra fuktighetssensorn

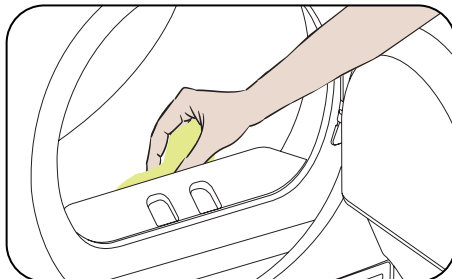

Inuti maskinen finns en fuktighetssensorer som känner av om tvätten är torr eller inte.

Rengöring av sensorerna:

1. Öppna maskinens lastlucka.
2. Om maskinen fortfarande är varm på grund av torkningsprocessen, vänta tills den svalnat.
3. Torka av sensorns metalltytor med en mjuk trasa doppad i vinäger och torka dem sedan.

VIKTIGT: RENGÖR SENSORNS METALLTYTOR 4 GÅNGER PER ÅR.

VIKTIGT: Använd inte metallverktyg för att rengöra sensorns metalltytor.

⚠ VARNING: På grund av brand- och explosionsrisken får du inte använda lösningsmedel, rengöringsmedel eller liknande produkter vid rengöring av sensorerna.

19.5 Rengöring av insidan av lastluckan

⚠ VIKTIGT: Glöm inte att rengöra lastluckans insida efter varje torkningsprocess.

Öppna torktumlarens lastdörr och rengör alla inre ytor och packningen med en mjuk, fuktig trasa.

20. MASKINLJUD

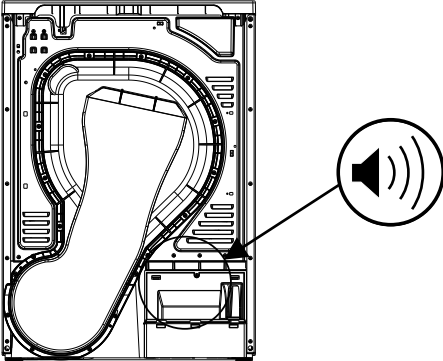
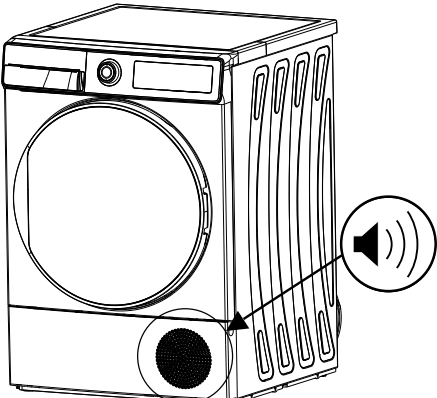
LJUDET KOMMER IFRÅN	DEFINITION
	<p>Pumpljud</p> <p>Pumpen aktiveras när maskinen sätter igång och vid vissa intervaller under driften. Det är normalt att höra ljud från pumpen och vattnet under den här processen.</p>
	<p>Kompressorljud</p> <p>Det är normalt att ibland höra ett metalliskt ljud från kompressorn när maskinen är i drift.</p>

21. TEKNISKA SPECIFIKATIONER

Märke	Cylinda
Modellnamn	TVP615G27E
Höjd	Min: 845 mm / Max: 855 mm*
Bredd	596 mm
Djup	525 mm
Kapacitet (max.)	7 kg**
Spänning	220-240 V
Ström	1000 W

*Min. höjd: Höjd utan de justerbara fötterna. Max. höjd: Höjd med de justerbara fötterna utdragna till max.

**Torr tvättvikt före tvätt.

 **VIKTIGT:** För att förbättra torktumlarens kvalitet kan de tekniska specifikationerna ändras utan föregående meddelande.

 **VIKTIGT:** De angivna värdena har erhållits i laboratoriemiljö i enlighet med relevanta standarder. Dessa värden kan ändras beroende på miljöförhållanden och torktumlarens användning.

OBSERVERA:

1. På grund av säkerhetsskäl kräver lagstiftningen ett utrymme på minst 1 m³ per 8 g köldmedium för sådan utrustning. Se den mängd köldmedium som produkten innehåller på märkskylten på frontpanelen för att fastställa minsta tillåtna rumsstorlek.
2. Kylvätska: Risk för brand/risk för förgiftning/risk för materiella skador och skador på apparaten. Apparaten innehåller köldmedium R290 som, även om det är miljövänligt, är brandfarligt. Om den inte kasseras på korrekt sätt kan detta leda till brand eller förgiftning. Kassera apparaten på korrekt sätt och skada inte rören i kretsen för köldmedium.
 - Typ av köldmedium : R290
 - ODP (ozonedbrytande potential) : 0
 - GWP (global varningspotential) : 3
3. Explosions- och brandrisk. Plocka ur cigarettändare och tändstickor ur fickorna.
4. Placera inte torktumlararen i närheten av öppen eld eller antändningskällor.

22. FELSÖKNING

Din torktumlare är utrustad med system som kontinuerligt utför kontroller under torkningsprocessen för att vidta nödvändiga åtgärder och varna dig vid eventuella fel.

⚠ VARNING: Om problemet kvarstår trots att du har följt anvisningarna i det här avsnittet, kontakta din återförsäljare eller en auktoriserad serviceverkstad. Försök aldrig att reparera en produkt som inte fungerar.

PROBLEM	ORSAK	LÖSNING
Torkprocessen tar lång tid.	Luddfiltrets yta kan vara igensatt.	Tvätta filtret med ljummet vatten.
	Värmeväxlaren kan vara igensatt.	Rengör värmeväxlaren
	Ventilationsgallren framför maskinen kan vara stängda.	Öppna dörrar/fönster för att förhindra att rumstemperaturen stiger för mycket.
	Det kan finnas ett lager kalk på fuktighetssensorn.	Rengör fuktighetssensorn.
	Torktumblaren kan vara överbelastad med tvätt.	Överlasta inte torktumblaren.
	Tvätten kanske inte centrifugerats tillräckligt.	Välj en högre centrifugeringshastighet på din tvättmaskin.
Tvätt är fortfarande fuktig efter torkprocessen.	⚠ Tvätten som blir varm i slutet av torkprocessen känns vanligtvis mer fuktig.	
	Programmet som används kanske inte passar den typen av tvätt.	Kontrollera skötseletiketterna på tvättartiklarna, välj ett lämpligt program för typen av tvätt och använd dessutom tidsprogrammen.
	Luddfiltrets yta kan vara igensatt.	Tvätta filtret med ljummet vatten.
	Värmeväxlaren kan vara igensatt.	Rengör värmeväxlaren
	Torktumblaren kan vara överbelastad med tvätt.	Överlasta inte torktumblaren.
	Tvätten kanske inte centrifugerats tillräckligt.	Välj en högre centrifugeringshastighet på din tvättmaskin.
Torktumblaren kan inte öppnas eller programmet kan inte startas. Torktumblaren aktiveras inte när den justeras.	Torktumblaren är kanske inte inkopplad.	Se till att kontakten sitter i uttaget.
	Luckan kanske är öppen.	Se till att luckan är ordentligt stängd.
	Du kanske inte har ställt in ett program eller tryckt på Start/Paus-knappen.	Se till att programmet har ställts in och att torktumblaren inte är i standby-läge (paus).
	Barnlås kan vara aktivt.	Inaktivera barnlåset.

Programmet har avbrutits utan anledning.	Luckan kanske inte är ordentligt stängd.	Se till att luckan är ordentligt stängd.
	Det kan ha varit strömavbrott.	Tryck på Start/Paus-knappen för att starta programmet.
	Vattentanken kan vara full.	Töm vattentanken.
Kläder har krympt, tovats eller slitits.	Programmet som används kanske inte passar den typen av tvätt.	Kontrollera skötsetiketterna på tvättartiklarna, välj ett lämpligt program för typen av tvätt.
Vatten läcker från luckan.	Det kan ha ackumulerats ludd på luckans inre ytor och på luckans packning.	Rengör de inre ytorna på luckan och ytorna på packningen på lastdörren.
Luckan öppnas av sig själv.	Luckan kanske inte är ordentligt stängd.	Tryck på luckan tills du hör stängningsljudet.
Vattentankens varningssymbol är på/blinkar.	Vattentanken kan vara full.	Töm vattentanken.
	Vattenutloppsslangen kan vara böjd.	Om produkten är ansluten direkt till vattenutloppet, kontrollera utloppsslangen.
Varningssymbolen för värmeväxlarringöring visas.	Värmeväxlaren kan behöva rengöras.	Rengör värmeväxlaren.
Varningssymbolen för filterrengöring visas.	Luddfiltret kan behöva göras rent.	Rengör filtret.
	Filterfästet kan vara igensatt av ludd.	Rengör filterfästet.
	Det kan finnas ett lager som orsakar hinder på luddfiltrets yta.	Tvätta filtret med ljummet vatten.
Varningssymbolerna för filter- och värmeväxlarringöring blinkar.	Filterfästet kan vara igensatt av ludd.	Rengör filterfästet.
	Det kan finnas ett lager som orsakar hinder på luddfiltrets yta.	Tvätta filtret med ljummet vatten.
	Värmeväxlaren kan vara igensatt.	Rengör värmeväxlaren.
Programmet kan inte startas och filtervarningslampan blinkar.	Filtret kanske inte är korrekt placerat.	Byt ut filtret.
	Filtervarningslampan blinkar även om filtret är korrekt placerat.	Ring teknisk service.
Torkningsprocessen avslutas inom 20 minuter.	Om det inte finns någon tvätt i trumman eller om tvätten är torr aktiveras funktionen "detektering av tom trumma". Torkprogrammet avslutas inom 20 minuter och övergår till normalt "End"-läge.	Kontrollera trumman och om tvätten är fuktig.
	Om tvätten fortfarande är våt kan det vara fel på fuktighetssensorn.	Ring teknisk service.

23. AUTOMATISKA FELVARNINGAR OCH LÄMPLIGA ÅTGÄRDER

Torktumlaren är utrustad med ett inbyggt feldetekteringssystem, som indikerar med en kombination av blinkande driftslampor. De vanligaste felkoderna visas nedan.

Felkod	FEL	LÖSNING
E00	Fel i användargränssnittet	Kontakta närmaste auktoriserad servicepersonal.
E03/ 	Fel på vattenbrytare/pump	Töm vattenbehållaren. Om detta inte löser problemet kontaktar du närmaste auktoriserad servicepersonal.
E04	Fel i kompressor	Kontakta närmaste auktoriserad servicepersonal.
E05	NTC-fel i kompressor	Kontakta närmaste auktoriserad servicepersonal.
E06	NTC-fel i lucka	Kontakta närmaste auktoriserad servicepersonal.
E07	Motorfel	Kontakta närmaste auktoriserad servicepersonal.
E08	Fel i spänningsvariation	Det kan förekomma spänningsvariationer i elnätet. Kontakta närmaste auktoriserad servicepersonal.

24. MILJÖSKYDD OCH FÖRPACKNINGSGÄLL

24.1 Förpackningsinformation

Förpackningen till denna produkt är tillverkad av återvinningsbart material. Släng inte förpackningen tillsammans med hushållsavfall eller annat avfall. Lämna istället in den på en samlingsplats för förpackningar som anvisas av din kommun.

24.2 Tekniska data

Den tekniska informationen finns på märkskylten på apparatens insida och på energimärkningen. QR-koden på energimärkningen som medföljer apparaten ger en webblänk till information om apparatens prestanda i EU:s EPREL databas.

Spara energimärkningen för referens tillsammans med bruksanvisningen och alla andra dokument som medföljer apparaten. Det är också möjligt att hitta samma information i EPREL med hjälp av länken <https://eprel.ec.europa.eu>, på modellnamnet och produktnumret som du hittar på apparatens märkskylt. Se länken www.theenergylabel.eu för detaljerad information om energimärkningen.

24.3 Energieffektivitet

- Du bör använda torktumlaren till full kapacitet, men se till att den inte överbelastas. Genom att fylla torktumlaren till full kapacitet bidrar du till energibesparingar.
- När tvätten tvättas, ska centrifugeringshastigheten vara på högsta möjliga nivå. Detta kommer att förkorta torktiden och minska energiförbrukningen.
- Se till att samma typ av tvätt torkas tillsammans.
- Följ rekommendationerna i bruksanvisningen för val av program.
- Lämna tillräckligt utrymme på torktumlarens fram- och baksida för att luftcirkulationen ska fungera. Täck inte för gallren på maskinens framsida.
- Öppna inte maskinens dörr under torkning, såvida det inte är nödvändigt. Om du måste öppna den, håll den inte öppen under en lång tid.
- Lägg inte in ny (våt) tvätt under torkningsprocessen.
- Hårstrån och ludd som lossnar från tvätten och hamnar i luften samlas upp av "luddfiltren". Se till att filtren rengörs före och efter varje användningstillfälle.
- På modeller med värmepump måste värmepumpen rengöras minst en gång i månaden eller oftare beroende på användningsfrekvens.
- Under torkprocessen måste miljön där torktumlaren är installerad vara väl ventilerad.

25. KUNDVÅRD OCH SERVICE

Använd alltid originaldelar. Vid kontakt med vårt auktoriserade servicecenter, se till att du har följande uppgifter tillgängliga: Modell, serienummer och serviceindex. Uppgifterna finns på märkskylten. Originaldelar till vissa specifika komponenter är tillgängliga i 10 år, beroende på komponenttyp, från det att den sista enheten av modellen har släppts ut på marknaden.

Webbplats för att få tillgång till professionella reparationstjänster:

<https://www.cylinda.se/kontaktaoss>

Service

Vi har service i hela Sverige

Besök www.cylinda.se

Ring 0771-25 25 00 (endast lokaltaxa)

Uppge

Maskintyp

Serienummer

Inköpsdatum

Problembeskrivning

Namn och adress

Ditt telefonnummer

Kontakta oss

www.cylinda.se

Cylinda
en enklare vardag

52585206-251224-00