

NO Bruksanvisning
Platetopp

SV Bruksanvisning
Inbyggadshäll

2

19

QHI6540P



Husqvarna

 **Electrolux**

INNHOLD

1. SIKKERHETSINFORMASJON.....	3
2. SIKKERHETSANVISNINGER.....	4
3. PRODUKTBESKRIVELSE.....	6
4. DAGLIG BRUK.....	8
5. RÅD OG TIPS.....	11
6. STELL OG RENGJØRING.....	12
7. FEILSØKING.....	13
8. MONTERING.....	15
9. TEKNISKE DATA.....	17

KJÆRE KUNDE

Takk for at du valgte dette Husqvarna-Electrolux-produktet. Vi har konstruert det for å gi deg perfekt ytelse i mange år, med innovativ teknologi som bidrar til å gjøre livet enklere – egenskaper som du kanskje ikke finner i ordinære produkter. Vi ber deg bruke noen minutter på å lese denne bruksanvisningen, slik at du kan få mest mulig ut av produktet.

Gå inn på vårt nettsted for å finne:



Få råd om bruk, finne brosjyrer, feilsøking, serviceinformasjon:
www.husqvarna-electrolux.se



Registrer produktet ditt for å få bedre service:
www.husqvarna-electrolux.se



Kjøp tilbehør, forbruksvarer og originale reservedeler til produktet ditt:
www.husqvarna-electrolux.se/shop

KUNDESTØTTE OG SERVICE

Bruk alltid originale reservedeler.spare parts.

Når du kontakter vår autoriserte serviceavdeling, må du sørge for å ha følgende data for hånden: Modell, PNC (produktnummer), serienummer.

Informasjonen finner du på typeskiltet.

 Advarsel/Forsiktig – Sikkerhetsinformasjon

 Generell informasjon og tips

 Miljøinformasjon

Med forbehold om endringer.

1. ⚠ SIKKERHETSINFORMASJON

Les instruksjonene nøye før montering og bruk av produktet. Produsenten er ikke ansvarlig for eventuelle skader som skyldes feilaktig montering og bruk. Oppbevar produktets instruksjoner for fremtidig bruk.

1.1 Sikkerhet for barn og utsatte personer

- Dette produktet kan brukes av barn fra åtte år og oppover og personer med reduserte fysiske, sensoriske eller mentale evner eller manglende erfaring og kunnskap hvis de har tilsyn eller får instruksjon i sikker bruk av produktet og forstår hvilke farer som kan inntreffe.
- Ikke la barn leke med produktet.
- Oppbevar all emballasje utilgjengelig for barn.
- Hold barn og kjæledyr borte fra produktet når det brukes eller når den kjøler seg ned. Tilgjengelige deler er varme.
- Hvis produktet har en barnesikring, anbefaler vi at du aktiverer den.
- Rengjøring og vedlikehold skal ikke gjøres av barn med mindre de har tilsyn.
- Barn under 3 år, som ikke er under oppsyn, bør holdes unna produktet.

1.2 Generelt om sikkerhet

- Produktet og tilgjengelige deler blir varme under bruk. Ikke berør varmeelementene.
- Produktet er ikke beregnet for å brukes sammen med et separat fjernkontrollsystem eller et eksternt tidsur.
- Matlaging uten tilsyn på en komfyrtopp med fett eller olje kan være farlig og kan resultere i brann.
- Du må aldri prøve å slukke en brann med vann, men du må slå av produktet og deretter dekke flamme f.eks med et lokk eller et brannteppe.
- Ikke oppbevar gjenstander på kokeoverflatene.

- Metallgjenstander som kniver, gafler, skjeer og lokk må ikke legges på komfyrtoppen fordi de kan bli varme.
- Ikke bruk damprenngjøring til å rengjøre produktet.
- Etter bruk slår du av komfyrtoppen med kontrollenheten. Ikke rett deg etter grytesensoren.
- Om glasskeramikkoverflaten / glassoverflaten har sprekker, skru av produktet for å unngå mulig elektrisk støt.
- Hvis strømkabelen er skadet, må den kun skiftes av et autorisert serviceverksted eller en lignende kvalifisert person for å unngå fare.

2. SIKKERHETSANVISNINGER

2.1 Installering



ADVARSEL!

Bare en kvalifisert person må installere dette produktet.

- Fjern all emballasjen
- Ikke monter eller bruk et skadet produkt.
- Følg monteringsanvisningene som følger med produktet.
- Overhold minimumsavstanden fra andre produkter og enheter.
- Vær alltid forsiktig når du flytter produktet, fordi det er tungt. Bruk alltid vernehansker.
- Dekk overflatene med tetningsmiddel for å forhindre at fuktighet forårsaker svelling.
- Beskytt produktets bunn mot damp og fuktighet.
- Ikke monter produktet ved siden av en dør eller under et vindu. Dette hindrer varme kokekar fra å falle ned fra produktet når døren eller vinduet er åpnet.
- Dersom produktet innstalleres over skuffene må du sørge for at rommet mellom bunnen av produktet og den øverste skuffen er nok for luftsirkulasjon.
- Produktets bunn kan bli varm. Vi anbefaler at du monterer et ikke-brennbart separasjonspanel under

produktet, for å forhindre tilgang til bunnen.

- Sørg for at ventilasjonavstanden på 2 mm mellom arbeidsplaten og fronten på den nedre enheten er fri. Garantien dekker ikke skader forårsaket av mangel på tilstrekkelig ventilasjonsplass.

2.2 Elektrisk tilkoping



ADVARSEL!

Fare for brann og elektrisk støt.

- Alle elektriske tilkoblinger skal utføres av en kvalifisert elektriker.
- Produktet må være jordet.
- Før enhver operasjon må du sørge for at produktet er koblet fra strømforsyningen.
- Kontroller at det er samsvar mellom den elektriske informasjonen på typeskiltet og strømforsyningen i huset. Hvis det ikke er det, må du kontakt en elektriker.
- Sørg for at produktet er riktig montert. Løs og feil strømkabel eller støpsel (hvis aktuelt) kan gjøre at koblingsklemmen blir for varm.
- Bruk riktig strømkabel.
- Sørg for at strømkabelen ikke floker seg.
- Sørg for at støtbeskyttelse er montert.
- Bruk strekkavlasteren på kabelen.

- Sørg for at strømkabelen eller støpselet (hvis aktuelt) ikke berører det varme produktet eller varme kokekar, når du kobler produktet til stikkontaktene i nærheten
- Ikke bruk doble stikkontakter eller skjøteledninger.
- Pass på at støpselet (hvis aktuelt) og strømkabelen ikke blir påført skade. Kontakt servicesenteret eller en elektriker for å bytte en ødelagt strømkabel.
- Støtbeskyttelsen til strømførende og isolerte deler må festes på en måte som gjør at den ikke kan fjernes uten verktøy.
- Ikke sett støpselet i stikkontakten før monteringen er fullført. Kontroller at det er tilgang til stikkontakten etter monteringen.
- Hvis stikkontakten er løs, ikke koble til strømpluggen.
- Ikke trekk i kabelen for å koble fra produktet. Trekk alltid i selve støpselet.
- Bruk bare riktige isolasjonsenheter: vernebrytere, sikringer (sikringer av skrutypen skal fjernes fra holderen), jordfeilbrytere og kontaktorer.
- Den elektriske monteringen må ha en isoleringsenhet som lar deg frakoble produktet fra strømmettet ved alle poler. Isoleringsenheten må ha en kontaktåpningsbredde på minst 3 mm.

2.3 Bruk



ADVARSEL!

Risiko for skade, brannskader og elektrisk støt.

- Fjern om nødvendig all emballasje, merking og beskyttelsesfilm før første gangs bruk.
- Dette produktet er beregnet for bruk i en husholdning.
- Produktets spesifikasjoner må ikke endres.
- Pass på at ventilasjonsåpningene ikke er blokkert.
- Ikke la produktet være uten tilsyn mens det er i bruk.
- Slå av kokesonene etter hver gang de har vært i bruk.

- Ikke stol på grytedektoren.
- Ikke legg bestikk eller grytelokk på kokesonene. De kan bli varme.
- Ikke bruk produktet med våte hender eller når det er i kontakt med vann.
- Ikke bruk produktet som arbeids- eller oppbevaringsflate.
- Hvis produktets overflate er knust må du koble produktet fra strømforsyningen umiddelbart. Dette for å forhindre elektrisk støt.
- Personer som bruker en pacemaker må holde en avstand på minst 30 cm fra induksjonskokesonene når produktet er i bruk.
- Når du legger mat i varm olje, kan det sprute.



ADVARSEL!

Risiko for brann og eksplosjon

- Oppvarming av fett og olje kan frigjøre brennbare damper. Hold flammer eller varme gjenstander unna fett og oljer når du bruker dem til tilbereding av mat.
- Dampen fra svært varm olje, kan føre til selvantennelse.
- Brukt olje som kan inneholde matrester, kan forårsake brann ved en lavere temperatur enn olje som brukes for første gang.
- Ikke legg brennbare produkter, eller gjenstander som er fuktet med brennbare produkter, inn i eller i nærheten av produktet.



ADVARSEL!

Fare for skade på produktet.

- Ikke plasser varme kokekar på betjeningspanelet.
- Ikke la kokekar koke tørre.
- Vær forsiktig slik at ingen gjenstander eller varme kokekar faller på produktet. Overflaten kan bli skadet.
- Ikke aktiver kokesonene med tomt kokekar eller uten kokekar.
- Ikke legg aluminiumsfolie på produktet.
- Kokekar av støpejern, aluminium eller kokekar med ødelagt bunn kan lage riper i glasset eller glasskeramikken. Løft alltid disse kokekarene opp når du må flytte dem på kokeflaten.

- Dette produktet skal kun brukes til matlaging. Det må ikke brukes til andre formål, f.eks. oppvarming av rommet.

2.4 Hoito ja puhdistus

- Rengjør produktet med jevne mellomrom for å hindre skade på overflaten.
- Slå av produktet og la det avkjøle før du rengjør det.
- Koble produktet fra strømforsyningen før vedlikehold.
- Ikke bruk spylevann eller damp til å rengjøre produktet.
- Rengjør produktet med en fuktig, myk klut. Bare kun nøytrale

rengjøringsmidler. Du må aldri bruke skurende oppvaskmidler, skuresvamber, løsemidler eller metallgjenstander.

2.5 Avhending



ADVARSEL!

Fare for skade og kvelning.

- Kontakt kommunen din for informasjon om hvordan du kaster produktet på en riktig måte.
- Koble produktet fra strømmen.
- Kutt av strømkabelen og kast den.

3. PRODUKTBEKRIVELSE

3.1 Oversikt over kokeflaten

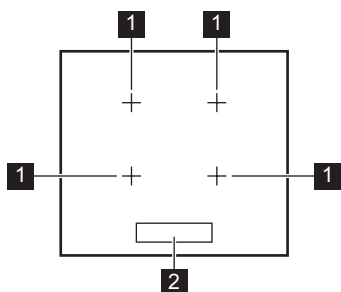



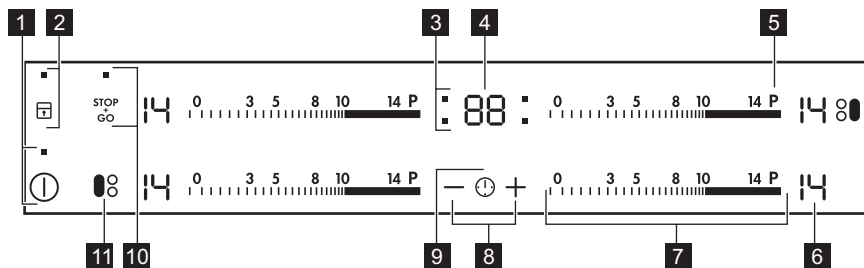

- 1 Induksjonskokesone
- 2 Käyttöpaneeli











3.2 Oversikt over betjeningspanelet



Bruk sensorfeltene til å betjene produktet. Displayer, indikatorer og lydsignaler forteller hvilke funksjoner som er i bruk.

Sensor-felt	Funksjon	Kommentar
1 	PÅ/AV	For å slå komfyrtoppen av og på.
2 	Lås / Barnesikringen	Låse/låse opp betjeningspanelet.
3 -	Tidsindikatorer for kokesoner	Viser hvilken sone tiden er innstilt for.
4 -	Tidsurdisplay	Viser tiden i minutter.
5 P	Effektfunksjon	Aktiverer og deaktiverer funksjonen.
6 -	Varmeinnstillingsdisplay	Viser effekttrinnet.
7 -	Betjeningslinje	Stille inn et effekttrinn.
8 + / -	-	Øker eller reduserer tiden.
9 	-	For å velge kokesone.
10 	STOP+GO	Aktiverer og deaktiverer funksjonen.
11 	Bridge	Aktiverer og deaktiverer funksjonen.

3.3 Varmeinnstillingsdisplayer

Display	Kuvaus
	Kokesonen er slått av.
	Kokesonen er i bruk.
	STOP+GO-funksjonen er i bruk.
	Automatisk oppvarming-funksjonen er i bruk.
	Effektfunksjon er aktivert.
	Det har oppstått en feil.
	OptiHeat Control (Tretrinns restvarmeindikator) : fortsetter matlagning/varmholding/restvarme.
	Lås /Barnesikringen-funksjonen er på.
	Uegnet eller for lite kokekar, eller ikke noe kokekar på kokesonen.
	Automatisk utkopling-funksjonen er i bruk.

3.4 OptiHeat Control (Tretrinns restvarmeindikator)



ADVARSEL!



Forbrenningsfare som følge av restvarme. Indikator viser nivå på restvarme.

4. DAGLIG BRUK



ADVARSEL!



Se etter i Sikkerhetskapitlene.

4.1 Slå på og av

Berør  i 1 sekund for å slå koketoppen på eller av.

4.2 Automatisk utkopling

Funksjonen slår av koketoppen automatisk hvis:

- Alle kokesonene er slått av.
- Du ikke velger effekttrinn etter at koketoppen er slått på.
- Du søler noe eller setter noe på betjeningspanelet i mer enn 10 sekunder (en gryte, en klut eller lignende). Et lydsignalet høres, deretter slås koketoppen av. Fjern gjenstanden eller vask betjeningspanelet.
- Koketoppen blir for varm (f.eks. hvis en kasserolle koker tørr). La kokesonen avkjøle før du bruker koketoppen igjen.
- Du bruker feil kokekar. Symbolet  tennes og kokesonen slås automatisk av etter 2 minutter.
- Du ikke slår av en kokesone eller endrer effekttrinnet. Etter en stund tennes , og koketoppen slås av. Se nedenfor.

Forholdet mellom effekttrinn og tider for funksjonen:

- , 1 — 3 — 6 timer
- 4 — 7 — 5 timer
- 8 — 9 — 4 timer
- 10 — 14 — 1,5 timer

Induksjonskokesonene gir den nødvendige varmen for tilberedning direkte i bunnen av kokekaret. Glasskeramikken blir varmet opp av restvarmen fra kokekaret.

4.3 Effekttrinnet

Velg eller endre effekttrinn:

Berør betjeningssøylen på riktig effekttrinn eller beveg fingeren langs betjeningssøylen til du kommer til riktig effekttrinn.

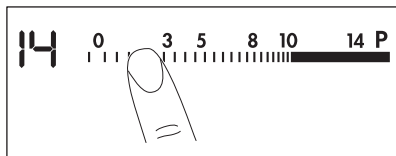

4.4 Bruke kokesonene



Plasser kokekaret på krysset/firkanten som er på den aktuelle kokeoverflaten. Dekk krysset/firkanten helt. Induksjonskokesonene tilpasser seg størrelsen på kokekarets bunn automatisk. Du kan bruke store kokekar på to kokesoner samtidig.

4.5 Bridge-funksjon

Denne funksjonen kobler sammen to kokesoner slik at de opererer som én.

Velg først effekttrinn for en av kokesonene.

Aktivere funksjonen for venstre/høyre

kokesoner: berør  / . For å velge eller endre effekttrinn berører du en av de venstre/høyre kontrollsensorene.

Deaktivere funksjonen: berør  / . Kokesonene opererer uavhengig.

Når du bruker bare et av paret med kokesoner anbefaler vi at du bruker den bakerste kokesonen. Når du bruker store kokekar anbefaler vi at du plasserer den nær den bakre kokesonen.

4.6 Automatisk oppvarming

Hvis du aktiverer denne funksjonen, oppnår du det nødvendige effekttrinnet fortere. Funksjonen aktiverer det høyeste effekttrinnet en stund og senker deretter varmen til riktig effekttrinns.

i Kokesonen må være kald for å aktivere funksjonen.

Aktivere funksjonen for en kokesone:

berør **P** (**P** tennes). Berør umiddelbart ønsket effekttrinns. Etter 3 sekunder tennes (**R**).

Deaktivere funksjonen: endre effekttrinns.

4.7 Effektfunksjon

Denne funksjonen gir ekstra effekt til induksjonskokesonene. Funksjonen kan bare aktiveres for induksjonskokesonen i en begrenset tid. Deretter vil induksjonskokesonen automatisk gå tilbake til det høyeste effekttrinnet.

i Se etter i kapittelet "Teknisk informasjon".

Aktivere funksjonen for en kokesone:

berør **P** (**P** tennes).

Deaktivere funksjonen: endre effekttrinns.

4.8 Klokke

Tidsur med nedtelling

Du kan bruke denne funksjonen til å angi hvor lenge kokesonen skal være på for bare denne ene gangen.

Først angir du kokesonen og deretter funksjonen. Du kan angi effekttrinnet før eller etter at du stiller inn funksjonen.

Velge kokesone: berør  flere ganger, til indikatoren for nødvendig kokesone tennes.

Aktivere funksjonen: berør **+** på timeren for å angi tiden (**00 - 99** minutter). Når indikatoren for kokesonen begynner å blinke langsomt, teller timeren ned.

Vise gjenværende tid: velg kokesonen med . Indikatoren for kokesonen begynner å blinke raskt. Displayet viser gjenværende tid.

Endre tiden: velg kokesonen med . Berør **+** eller **-**.

Deaktivere funksjonen: velg kokesonen med  og berør **-**. Gjenværende tid teller bakover til **00**. Indikatoren for kokesonen slukker. Funksjonen kan også deaktiveres ved å berøre **+** og **-** samtidig.

i Når tiden er omme, høres et lydsignal og **00** blinker. Kokesonen slås av.

Slik stopper du lyden: berør .

CountUp Timer (Tidsur med opptelling)

Du kan bruke denne funksjonen til å kontrollere hvor lenge kokesonen er på.

Velge kokesone: berør  flere ganger, til indikatoren for nødvendig kokesone tennes.

Aktivere funksjonen: berør **-** til

tidsuret. **UP** tennes. Opptellingen starter når indikatoren for kokesonen begynner å blinke langsomt. Displayet veksler mellom **UP** og tiden som telles opp (minutter).

Se hvor lenge kokesonen er på: velg

kokesonen med . Indikatoren for kokesonen begynner å blinke raskt. Displayet viser hvor lenge sonen har vært i bruk.

Deaktivere funksjonen: velg kokesonen med  og berør **+** eller **-**. Indikatoren for kokesonen slukker.

Varselur

Du kan bruke denne funksjonen som en **stoppeklokke** når koketoppen er på og når kokesonene ikke er i bruk (effekttrinnsdisplayet viser **0**).

Aktivere funksjonen: berør . Berør **+** eller **-** på tidsuret for å stille inn tiden.

Når tiden er omme, høres et lydsignal og 00 blinker.

Slik stopper du lyden: berør .



Funksjonen har ingen innvirkning på bruken av kokesonene.

4.9 STOP+GO

Funksjonen stiller alle de aktive kokesonene på laveste effekttrinn.

Når funksjonen er i bruk, kan du ikke endre effekttrinnene.

Funksjonen deaktiverer ikke tidsurfunksjonen.

Aktivere funksjonen: berør  .  tennes.

Deaktivere funksjonen: berør  .
Førrige varmeinnstilling er på aktiveres.

4.10 Lås

Du kan låse betjeningspanelet mens kokesonene er i bruk. Det hindrer utilsiktet endring av effekttrinn.

Still inn effekttrinnene først.

Aktivere funksjonen: berør  .  tennes i 4 sekunder. Tidsuret blir værende på.





Deaktivere funksjonen: berør  .
Førrige varmeinnstilling er på aktiveres.



Når du slår av komfyrtoppen, deaktiveres også denne funksjonen.





4.11 Barnesikringen

Denne funksjonen hindrer at koketoppen blir slått på ved en feiltakelse.





Aktivere funksjonen: slå på koketoppen med  . Ikke still inn effekttrinnene. Berør  i 4 sekunder.  tennes. Slå av koketoppen med .



Deaktivere funksjonen: slå på koketoppen med  . Ikke still inn

effekttrinnene. Berør  i 4 sekunder.  tennes. Slå av koketoppen med .

Overstyre funksjonen for bare én tilberedningstid: slå på koketoppen med  .  tennes. Berør  i 4 sekunder. **Still inn effekttrinnene innen 10 sekunder.** Du kan betjene koketoppen. Når du slår av koketoppen med , aktiveres funksjonen igjen.

4.12 OffSound Control (Deaktivering og aktivering av lydsignalene)

Slå av koketoppen. Berør  i 3 sekunder. Displayet tennes og slukkes. Berør  i 3 sekunder.  eller  tennes. Berør  til timeren for å velge en av følgende:

-  - lyden er slått av
 -  - lyden er på
- Vent til koketoppen slås av automatisk for å bekrefte valget.

Når funksjonen er satt til , kan du hører lyden bare når:

- du berører 
- Varselur avkjøles
- Tidsur med nedtelling avkjøles
- du legger noe på betjeningspanelet.

4.13 Effektstyring-funksjon

- Kokesonene er gruppert i henhold til plasseringen og tallet til fasene i koketoppen. Se bildet.
- Hver fase har en maksimal elektrisk effekt på 3700 W.
- Funksjonen deler effekten mellom kokesonene som er koblet til samme fase.
- Funksjonen aktiveres når det totale elektriske effekten til kokesonene som er koblet til én enkelt fase overstiger 3700 W.
- Funksjonen reduserer effekten til de andre kokesonene som er koblet til samme fase.
- Displayet for de reduserte sonene skifter mellom to nivåer.

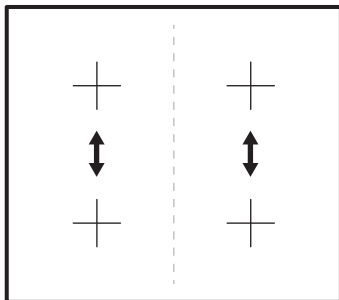

5. RÅD OG TIPS



ADVARSEL!

Se etter i Sikkerhetskapitlene.

5.1 Kokekar



På induksjonskokesoner lager et sterkt elektromagnetisk felt raskt varme i kokekaret.



Bruk egnede kokekar på induksjonskokesonene.

Materiale i kokekar

- **riktig:** støpejern, stål, emaljert stål, rustfritt stål, bunn med flere lag (med riktig merke fra produsenten).
- **feil:** aluminium, kobber, messing, glass, keramikk, porselen.

Kokekaret er riktig til induksjonskokekjetopp, hvis:

- litt vann koker veldig raskt på en sone med den høyeste varmeinnstillingen.
- en magnet fester seg til bunnen av kokekaret.



Kokekarets bunn må være så tykk og jevn som mulig.

Kokekarenes mål

Induksjonskokesonene tilpasser seg i noen grad målene til bunnen av kokekaret automatisk.

Kokesonens effektivitet henger sammen med kokekarets mål. Kokekar med en smalere diameter enn anbefalt minimum

mottar bare halvparten av en kokesones effektgrad.



Se etter i kapittelet "Teknisk informasjon".

5.2 Støy under bruk

Hvis du kan høre:

- knekkelyder: kokekaret består av forskjellige materialer (sandwichkonstruksjon).
- plystrelyd: du bruker kokesonen på et høyt effekttrinn og kokekaret består av forskjellige materialer (sandwichkonstruksjon).
- summing: du bruker høyt effekttrinn.
- klykkelyder: det skjer elektriske koblinger.
- visling, summing: viften går.

Lydene er normale og betyr ikke at det er feil på produktet.

5.3 Energisparing

- Legg alltid lokk på kokekaret, hvis det er mulig.
- Sett kokekaret på kokesonen før du slår den på.
- Bruk restvarmen for å holde maten varm eller for å smelte den.

5.4 Öko Timer (Øko-tidsur)

For å spare energi, slås kokesonen av før tidsuret med nedtelling høres.

Forskjellen i driftstid avhenger av valgt effekttrinn og hvor lenge tilberedningen varer.

5.5 Eksempler på tilberedningsmåter

Forholdet mellom varmeinnstillingen og kokesonens strømforbruk er ikke lineær. Når du øker varmeinnstillingen er den ikke proporsjonal med kokesonens økte

strømforbruk. Dette betyr at kokesonen med middels varmeinnstillinger bruker mindre enn halvparten av effekten sin.



Opplysningene i tabellen er kun veiledende.

Effekttrinn	Brukes til:	Tid (min)	Tips
 - 1	Holde ferdig tilberedt mat varm.	etter behov	Sett et lokk på kokekaret.
1 - 3	Hollandaise-sause, smelte: smør, sjokolade og gelatin.	5 - 25	Bland innimellom.
1 - 3	Størkning: luftige omeletter, eggstand.	10 - 40	Tilberedes med lokk.
3 - 5	Svelling av ris og melkeretter, varming av ferdigretter.	25 - 50	Tilsett minst dobbelt så mye væske som ris, rør om melkeretter når halve tilberedningstiden har gått.
5 - 7	Dampkoke grønnsaker, fisk, kjøtt.	20 - 45	Tilsett noen spiseskjeer med væske.
7 - 9	Dampkoking av poteter.	20 - 60	Bruk maks. ¼ l vann til 750 g poteter.
7 - 9	Koking av større matvaremengder, gryteretter og supper.	60 - 150	Opptil 3 liter væske pluss ingredienser.
9 - 12	Varsom steking: filet, cordon bleu av kalv, koteletter, koketter, pølser, lever, sausejevning, egg, pannekaker, smultringer.	etter behov	Snu etter halve steketiden.
12 - 13	Steking, reven potetgrateng, hoftestykker, steker.	5 - 15	Snu etter halve steketiden.
14	Koke opp vann, koke pasta, brune kjøtt (gulasj, grytestek), friturekoke pommes frites.		
P	Kok store mengder vann. Effektfunksjonen er aktivert.		

6. STELL OG RENGJØRING



ADVARSEL!

Se etter i Sikkerhetskapitlene.

6.1 Generell informasjon

- Rengjør produktet etter hver bruk.
- Bruk kokekar med ren bunn.
- Riper eller mørke flekker på overflaten påvirker ikke produktets funksjon.

- Bruk et spesialrengjøringsprodukt for overflaten på koketoppen.
- Bruk en spesialskrape til glasset.

6.2 Rengjøring av koketoppen

- **Fjern umiddelbart:** smeltet plast, plastfolie, og mat som inneholder sukker. Hvis ikke kan smusset forårsake skade på produktet. Plasser

- skrapen på glassflaten i en skarp vinkel og skyv bladet bortover flaten.
- **Fjern når koketoppen er kald nok:** kalk- eller vannringer, fettsprut, falming av metallet. Rengjør produktet med en fuktig klut og litt rengjøringsmiddel. Tørk godt med en myk klut etter rengjøring.

7. FEILSØKING







ADVARSEL!

Se etter i Sikkerhetskapitlene.

7.1 Hva må gjøres, hvis ...

Feil	Mögliche Ursache	Løsning
Du kan ikke aktivere eller betjene komfyrtoppen.	Komfyrtoppen er ikke koblet til en strømforsyning eller er koblet feil.	Kontroller om komfyrtoppen er riktig koblet til strømforsyningen. Se koblingskjemmet.
	Sikringen har gått.	Kontroller at sikringen er årsaken til funksjonssvikten. Hvis sikringene går gjentatte ganger, må du kontakte en elektriker.
		Slå på komfyrtoppen igjen og still inn varmen innen det har gått 10 sekunder.
	Du berørte 2 eller flere sensorfelt samtidig.	Berør bare ett sensorfelt.
	STOP+GO-funksjonen er i bruk.	Se etter i kapitlet "Daglig bruk".
	Det er vann eller fettsprut på betjeningspanelet.	Tørk av betjeningspanelet.
Et lydsignalet høres, deretter slås komfyrtoppen av. Et lydsignal høres når komfyrtoppen slår seg av.	Du har dekket til ett eller flere sensorfelt.	Fjern gjenstanden fra sensorfeltene.
Komfyrtoppen skurrer seg av.	Du har satt noe på sensorfeltet ①.	Fjern gjenstanden fra sensorfeltet.

Feil	Mögliche Ursache	Løsning
Restvarmeindikator fungerer ikke.	Stekesonen er ikke varm fordi den var bare i bruk en kort stund.	Kontakt servicesenteret dersom stekesonen fortsatt er varm i lang tid.
Automatisk oppvarming-funksjonen virker ikke.	Sonen er varm.	La sonen bli tilstrekkelig kald.
	Det er valgt høyeste effekttrinn.	Det høyeste effekttrinnet har samme effekt som funksjonen.
Effekttrinnet endres mellom to trinn.	Effektstyring-funksjonen er aktivert.	Se etter i kapittelet "Daglig bruk".
Sensorfeltene blir varme.	Kokekaret er for stort eller du har plassert det for nær betjeningspanelet.	Sett store kokekar på de bakre sonene om mulig.
Det høres ingen lydssignal når du berører sensorfeltene på panelet.	Signalene er deaktivert.	Aktiver signalene. Se etter i kapittelet "Daglig bruk".
 lyser.	Automatisk utkopling er aktivert.	Deaktiver komfyrtoppen og aktiver den igjen.
 lyser.	Barnesikringen eller Lås-funksjonen er i bruk.	Se etter i kapittelet "Daglig bruk".
 lyser.	Det er ikke noen kokekar på kokesonen.	Sett kokekar på kokesonen.
	Du bruker feil type kokekar.	Bruk riktig kokekar. Se etter i kapittelet "Råd og tips".
	Diameteren på kokekarets bunn er for liten for kokesonen.	Bruk kokekar med riktige mål. Se etter i kapittelet "Teknisk informasjon".
	Kokekaret dekker ikke kryssset/firkanten.	Dekk kryssset/firkanten helt.
 og et nummer vises.	Det er en feil på komfyrtoppen.	Koble komfyrtoppen fra strømforsyningen en stund. Koble fra sikringen i husets sikringskap. Koble den til igjen. Hvis  tennes igjen må du snakke med et autorisert servicesenter.

Feil	Mögliche Ursache	Løsning
E4 lyser.	Det er en feil på komfyrtoppen fordi kokekar koker tørt. Automatisk utkopling og overopphetingsvernet for sonen er aktiv.	Deaktiver komfyrtoppen. Fjern det varme kokekaret. Aktiver sonen igjen etter ca. 30 sekunder. Hvis kokekaret var problemet vil feilmeldingen fjernes. Restvarmeindikator vil forbli på. La kokekaret bli tilstrekkelig kaldt. Kontroller om dine kokekar er kompatible med komfyrtoppen. Se etter i kapittelet "Råd og tips".

7.2 Hvis du ikke kan finne en løsning ...

Hvis du ikke greier å løse problemet selv, kontakter du forhandleren eller et autorisert servicesenter. Angi opplysningene som du finner på typeskiltet. Angi også den tresifrede bokstavkoden, koden for glasskeramikken (du finner den i hjørnet

av glassflaten) samt feilmeldingen som vises. Sørg for at du betjener koketoppen på riktig måte. Hvis ikke må du selv betale for service fra serviceteknikeren eller forhandleren, også i garantitiden. Anvisninger om kundeservice og garantibetingelser finner du i garanti-heftet.

8. MONTERING



ADVARSEL!

Se etter i Sikkerhetskapitlene.

8.1 Før monteringen

Før montering av koketoppen må du skrive ned opplysningene som står på typeskiltet. Typeskiltet er plassert nederst på platetoppen.

Serienummer

8.2 Koketopp for innbygging

Innbyggingskoketoppene skal bare brukes når de er bygd inn i egnede

enheter og arbeidsbenker som oppfyller standardene.

8.3 Tilkoplingskabel

- Komfyrtoppen er utstyrt med en tilkoplingskabel.
- En skadet strømledning skal erstattes med spesiell ledning (type H05BB-F Tmaks 90 °C eller høyere). Kontakt ditt lokale servicesenter.

8.4 Montering

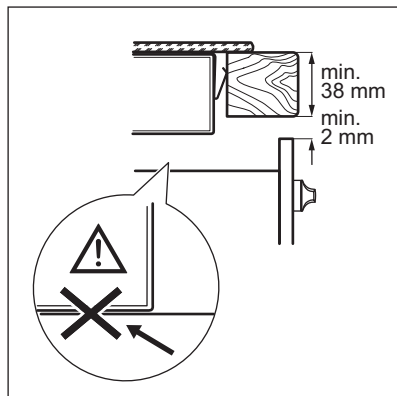
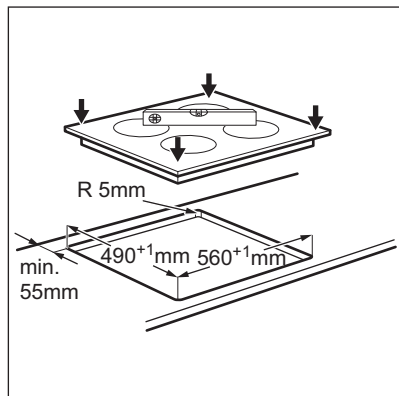
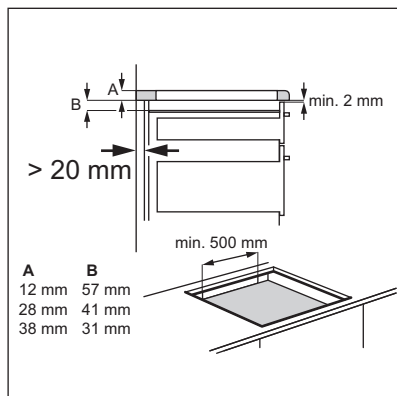
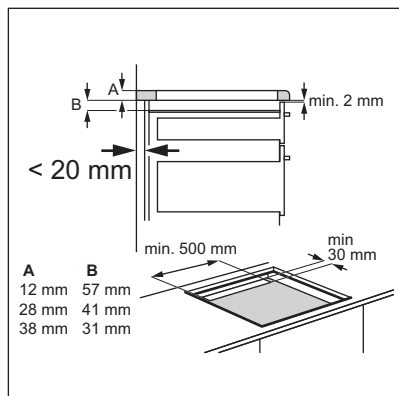
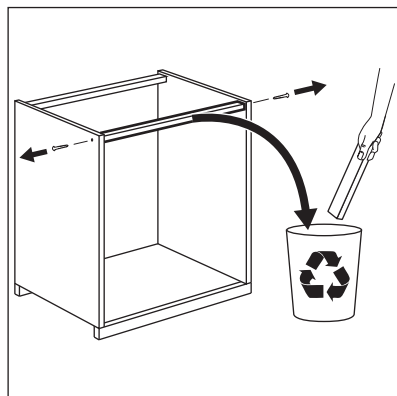
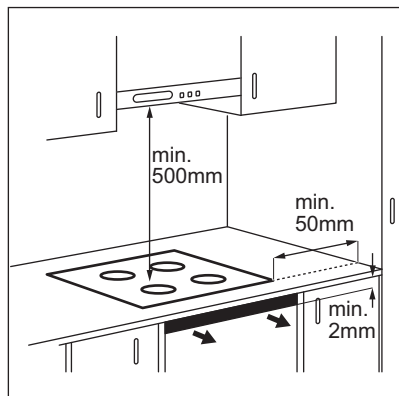

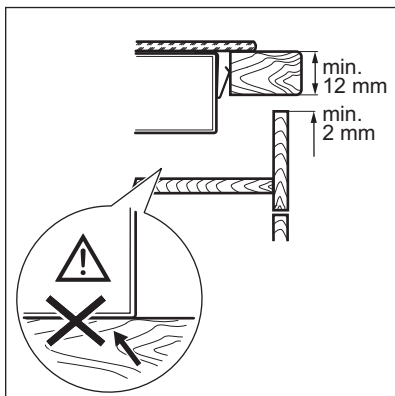

8.5 Beskyttelsesboks

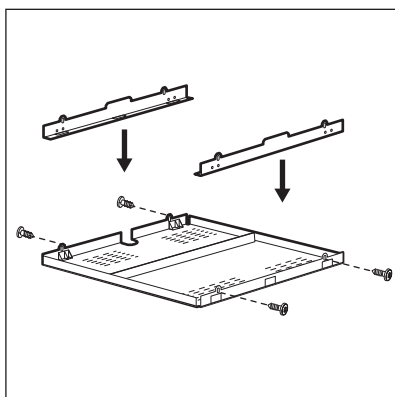

Hvis du benytter en beskyttelsesboks (tilleggsutstyr), er det ikke behov for den fremre luftspalten på 2 mm og beskyttelsesbunnen rett under koketoppen. Beskyttelsessettet er kanskje ikke tilgjengelig i enkelte land. Ta kontakt med din lokale leverandør.



Du kan ikke bruke beskyttelsesboksen hvis du monterer koketoppen over en stekeovn.

9. TEKNISKE DATA

9.1 Typeskilt

Modell QHI6540P
 Type 58 GAD EA AU
 Induksjon 7.4 kW
 Serienr.
 HUSQVARNA – ELECTROLUX

PNC (produktnummer) 949 595 388 00
 220 – 240 V 50 – 60 Hz
 Laget i Tyskland
 7.4 kW



9.2 Spesifikasjoner for kokesoner

Kokesone	Nominell effekt (maks var-meinnstilling) [W]	Effektfunksjon [W]	Effektfunksjon maksimal varighet [min]	Diameter for kokekar [mm]
Venstre foran	2300	3200	10	125 – 210
Venstre bak	2300	3200	10	125 – 210
Høyre foran	2300	3200	10	125 – 210
Høyre bak	2300	3200	10	125 – 210

Effekten for kokesonen kan variere litt fra informasjonen i tabellen. Det endres med kokekarets materiale og mål.

For optimale tilberedningsresultatene bør du bruke kokekar som ikke er større enn diameteren i tabellen.

10. BESKYTTELSE AV MILJØET

Resirkuler materialer som er merket med symbolet . Legg emballasjen i riktige beholdere for å resirkulere det. Bidrar til å beskytte miljøet, menneskers helse og for å resirkulere avfall av elektriske og elektroniske produkter. Ikke kast produkter som er merket med symbolet  sammen med husholdningsavfallet. Ta med produktet til ditt lokale resirkuleringsanlegg eller kontakte noen i kommunen din for å få hjelp.

INNEHÅLL

1. SÄKERHETSINFORMATION.....	20
2. SÄKERHETSFÖRESKRIFTER.....	21
3. PRODUKTBESKRIVNING.....	23
4. DAGLIG ANVÄNDNING.....	25
5. RÅD OCH TIPS.....	28
6. SKÖTSEL OCH RENGÖRING.....	29
7. FELSÖKNING.....	30
8. INSTALLATION.....	32
9. TEKNISK INFORMATION.....	34

BÄSTA KUND

Tack för att du valt denna produkt från Husqvarna-Electrolux. Vi har skapat den så att du ska kunna få felfritt resultat i många år, med innovativa tekniker som gör livet enklare – funktioner som du inte skulle hitta hos vanliga produkter. Varsågod att ägna några minuter åt att läsa detta för att få ut så mycket som möjligt av produkten.

Besök vår webbplats för att:



Få tips om användning, broschyrer, felsökare, serviceinformation:
www.husqvarna-electrolux.se



Registrera din produkt för bättre service:
www.husqvarna-electrolux.se



Köp tillbehör, förbrukningsvaror och originalreservdelar till din produkt:
www.husqvarna-electrolux.se/shop

KUNDTJÄNST OCH SERVICE

Vi rekommenderar att originalreservdelar används.

Ha följande uppgifter tillhands när du kontaktar serviceavdelningen. Modell, PNC, serienummer.

Informationen finns på typskylten.

 Varnings-/viktig säkerhetsinformation

 Allmän information och tips

 Miljöinformation

Med reservation för ändringar.

1. ⚠ SÄKERHETSINFORMATION

Läs noga de bifogade instruktionerna före installation och användning av produkten. Tillverkaren kan inte hållas ansvarig för personskador eller skador på egendom som orsakats av felaktig installation eller användning. Förvara alltid instruktionerna tillsammans med produkten för framtida bruk.

1.1 Säkerhet för barn och handikappade

- Denna produkt kan användas av barn från 8 års ålder och uppåt, och av personer med nedsatt fysisk, sensorisk eller mental förmåga, samt personer med bristande erfarenhet och kunskap, om de övervakas eller instrueras beträffande hur produkten används på ett säkert sätt och förstår de risker som är förknippade med användningen.
- Låt inte barn leka med produkten.
- Håll allt förpackningsmaterial utom räckhåll för barn.
- Håll barn och husdjur borta från produkten när den är igång eller när den svalnar. Åtkomliga delar är mycket varma.
- Om produkten har ett barnlås rekommenderar vi att du aktiverar det.
- Rengöring och användarunderhåll ska inte utföras av barn utan tillsyn.
- Barn under 3 år ska inte vistas i närheten utan ständig uppsikt.

1.2 Allmän säkerhet

- Produkten och åtkomliga delar blir heta under användning. Vidrör inte värmeelementen.
- Använd inte produkten med en extern timer eller ett separat fjärrkontrollsystem.
- Oövervakad matlagning på en häll med fett eller olja kan vara farligt och kan leda till brand.

- Försök aldrig att släcka en eld med vatten, men stäng av produkten och täck över flaman, t.ex. med ett lock eller brandfilt.
- Förvara inte saker på kokytorna.
- Metallföremål som knivar, gafflar, skedar och lock bör inte placeras på hällens yta eftersom de blir varma.
- Använd inte ångrengörare vid rengöring av produkten.
- Efter användning, stäng av hällen med dess kontroll och lita inte på kokkärlsavkänningen.
- Om glaskeramikyta / glasytan är sprucken, stäng av produkten för att undvika risken för elektriska stötar.
- Om nätsladden är skadad måste den bytas av tillverkaren, en godkänd serviceverkstad eller personer med motsvarande utbildning, för att undvika fara.

2. SÄKERHETSFÖRESKRIFTER

2.1 Installation



WARNING!

Endast en behörig person får installera den här produkten.

- Avlägsna allt förpackningsmaterial.
- Installera eller använd inte en skadad produkt.
- Följ de installationsinstruktioner som följer med produkten.
- Minsta avstånd till andra produkter ska beaktas.
- Produkten är tung, så var alltid försiktig när du flyttar den. Använd alltid skyddshandskar.
- Täta skurna ytor med tätningemedel för att förhindra att fukt får den att svälla.
- Skydda produktens botten mot ånga och fukt.
- Installera inte produkten nära en dörr eller under ett fönster. Detta förhindrar att heta kokkärl faller ned från produkten när dörren eller fönstret är öppet.
- Om produkten är installerad ovanför lådor måste utrymmet mellan produktens botten och den övre

lådan var tillräckligt så att luft kan cirkulera.

- Produktens undersida kan bli het. Se till att en icke-brännbar separationspanel monteras under produkten så att man inte kommer åt undersidan.
- Säkerställ att ett luftcirkulationsutrymme på 2 mm mellan bänkskivan och enhetens framsida upprätthålls. Garantin täcker inte skador som orsakats av brist på tillräckligt ventilationsutrymme.

2.2 Elektrisk anslutning



WARNING!

Risk för brand och elektriska stötar.

- Alla elektriska anslutningar ska göras av en behörig elektriker.
- Produkten måste jordas.
- Produkten måste göras strömlös före alla rengöringsarbeten
- Kontrollera att produktens märkdata överensstämmer med din strömkälla. I annat fall, kontakta en elektriker.
- Kontrollera att produkten är rätt installerad. Lösa och ej fackmässigt monterade nätkablar eller kontakter (i

- förekommande fall) kan orsaka överhettning i kopplingsplinten.
- Använd rätt nätkabel.
 - Låt inte elektriska ledningar trassla in sig.
 - Kontrollera att ett skydd mot elektriska stötar är installerat.
 - Dragavlasta kabeln.
 - Kontrollera att nätkabeln eller kontakten (i förekommande fall) inte vidrör den heta produkten eller det heta kokkärlet när du ansluter produkten till närliggande uttag
 - Använd inte grenuttag eller förlängningsladdar.
 - Kontrollera så att du inte skadar kontakten (i förekommande fall) och nätkabeln. Kontakta ett auktoriserat servicecenter eller en elektriker för att ersätta en skadad nätkabel.
 - Stötskyddet för strömförande och isolerade delar måste fästas på ett sådant sätt att det inte kan tas bort utan verktyg.
 - Anslut stickkontakten till eluttaget endast i slutet av installationen. Kontrollera att stickkontakten är åtkomlig efter installationen.
 - Anslut inte stickkontakten om vägguttaget sitter löst.
 - Dra inte i nätkabeln för att koppla bort produkten från eluttaget. Ta alltid tag i stickkontakten.
 - Använd endast rätt isoleringsenheter: strömbrytare, säkringar (säkringar av skruvtyp tas ur hållaren), jordfelsbrytare och kontaktorer.
 - Den elektriska installationen måste ha en isolationsenhet så att du kan koppla från produkten från nätet vid alla poler. Kontaktoppningen på isolationsenheten måste vara minst 3 mm bred.

2.3 Använd



WARNING!

Risk för skador, brännskador eller elstötar föreligger.

- Ta bort all förpackning, etiketter och skyddsfilm (i förekommande fall) före första användningstillfället.
- Använd denna produkt för hushållsbruk.
- Ändra inte produktens specifikationer.

- Se till att ventilationsöppningarna inte är blockerade.
- Lämna inte produkten utan tillsyn under användning.
- Stäng av kokzonen efter varje användningstillfälle.
- Lita inte på kastrullvarnaren.
- Lägg inte bestick eller kastrullock på kokzonerna. De kan bli varma.
- Använd inte produkten med våta händer eller när den är i kontakt med vatten.
- Använd inte produkten som arbets- eller avlastningsyta.
- Om produktens yta är sprucken ska du omedelbart koppla loss den från eluttaget. Detta för att förhindra elstötar.
- Användare med pacemaker måste hålla ett avstånd på minst 30 cm från induktionskokzonerna när produkten är igång.
- Det kan stänka när du lägger livsmedel i het olja.



WARNING!

Risk för brand och explosion

- Fetter och olja kan frigöra lättantändliga ångor när de värms upp. Håll flammor eller uppvärmda föremål borta från fetter och oljor när du lagar mat med dem.
- Ångorna som frigörs i mycket het olja kan orsaka spontan förbränning.
- Använd olja, som kan innehålla matrester, kan orsaka brand vid lägre temperatur än olja som används för första gången.
- Placera inga lättantändliga produkter eller föremål som är fuktiga med lättantändliga produkter i, nära eller på produkten.



WARNING!

Risk för skador på produkten föreligger.

- Placera inga heta kokkärl på kontrollpanelen.
- Låt inte kokkärl torrkoka.
- Var försiktig så att inte föremål eller kokkärl faller på produkten. Ytan kan skadas.
- Aktivera inte kokzonerna med tomma kokkärl eller utan kokkärl.

- Lägg inte aluminiumfolie på produkten.
- Korkärl av gjutjärn, aluminium eller med skadad botten kan repa glaset / glaskeramiken. Lyft alltid upp dessa föremål när du måste flytta dem på kokhällen.
- Denna produkt är endast avsedd för matlagning. Den får inte användas för några andra ändamål, t.ex. för rumsuppvärmning.

2.4 Skötsel och rengöring

- Rengör produkten regelbundet för att förhindra att ytmaterialiet försämras.
- Stäng av ugnen och låt den kallna före rengöring.
- Koppla från produkten från elnätet före underhåll.

- Spruta inte vatten eller ånga för att rengöra produkten.
- Rengör ugnen med en fuktig, mjuk trasa. Använd bara neutrala rengöringsmedel. Använd inte produkter med slip effekt, skursvampar, lösningsmedel eller metallföremål.

2.5 Avfallshantering



WARNING!

Risk för kvävning eller skador.

- Kontakta kommunen för information om hur produkten kasseras korrekt.
- Koppla loss produkten från eluttaget.
- Klipp av strömkabeln och kassera den.

3. PRODUKTBESKRIVNING

3.1 Beskrivning av hällen

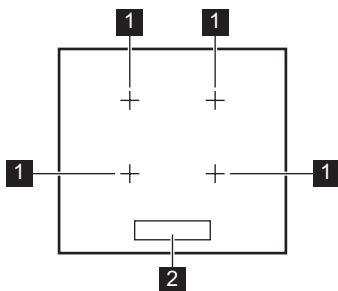



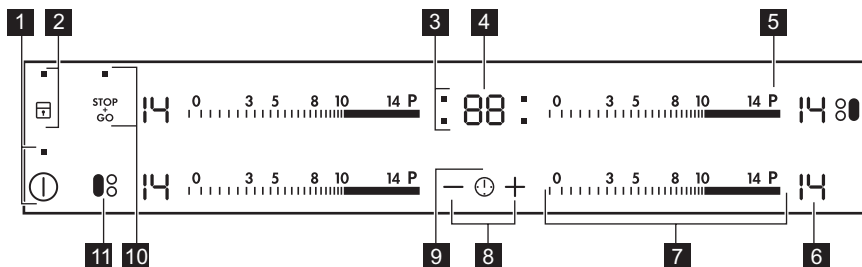

1 Induktionskokzon

2 Kontrollpanel











3.2 Beskrivning av kontrollpanelen



Använd touchkontrollerna för att betjäna produkten. Displayerna, indikeringarna och ljudsignalerna markerar vilka funktioner som är aktiverade.

Touch-kontroll	Funktion	Kommentar
1 	PÅ/AV	För att aktivera och avaktivera hällen.
2 	Lås / Barnlås	För att låsa/låsa upp kontrollpanelen.
3 -	Timerindikatorer för kokzonerna	För att visa för vilken kokzon tiden är inställd.
4 -	Timerdisplay	För att visa tiden i minuter.
5 P	Effektfunktion	För att aktivera och inaktivera funktionen.
6 -	Värmelägesdisplay	För att visa det inställda värmeläget.
7 -	Inställningslist	För inställning av värmeläge.
8 + / -	-	För att öka eller minska tiden.
9 	-	För att välja kokzon
10 	STOP+GO	För att aktivera och inaktivera funktionen.
11 	Bridge	För att aktivera och inaktivera funktionen.

3.3 Visningar av värmelägen

Display	Beskrivning
	Kokzonen är avstängd.
	Kokzonen är på.
	STOP+GO-funktionen är igång.
	Automax-funktionen är igång.
	Effektfunktion är på.
	Ett fel har uppstått.
	OptiHeat Control (3-steps restvärmeindikering) : tillagar fortfarande / varmhållning / restvärme.
	Lås /Barnlås-funktionen är igång.
	Kokkärlet är felaktigt eller för litet, eller inget kokkärl är placerat på kokzonen.
	Automatisk avstängning-funktionen är igång.

3.4 OptiHeat Control (3-steps restvärmeindikering)



VARNING!

Risk för brännskador från restvärme. Kontrolllampan visar restvärmenivån.

Induktionskokzonerna skapar den värme som behövs för tillagningen direkt i kokkärlets botten. Glaskeramiken värms upp av restvärmen hos kokkärlet.

4. DAGLIG ANVÄNDNING



VARNING!

Se säkerhetsavsnitten.

4.1 Aktivera och avaktivera

Tryck på i 1 sekund för att sätta på eller stänga av hällen.

4.2 Automatisk avstängning

Funktionen stänger av hällen automatiskt om:

- Alla kokzoner är inaktiverade.
- Du inte ställer in värmeläge efter hällen har aktiverats.
- Du spiller något eller sätter något på kontrollpanelen längre än 10 sekunder (en kastrull, en handduk osv.). En ljudsignal ljuder och hällen stängs av. Ta bort föremålet eller rengör kontrollpanelen.
- Hällen blir för het (t.ex. om ett kokkärlet kokar torrt). Innan du använder hällen igen måste kokzonen kallna.
- Du använder ett olämpligt kokkärlet. Symbolen tänds och kokzonen stängs av automatiskt efter 2 minuter.
- Du avaktiverar inte en kokzon eller ändrar värmeläget. Efter en stund tänds och hällen stängs av. Se nedan.

Förhållandet mellan värmeläget och tiderna för funktionen:

- 1 – 3 – 6 timmar
- 4 – 7 – 5 timmar
- 8 – 9 – 4 timmar
- 10 – 14 – 1,5 timmar

4.3 Värmeläge

För inställning eller ändring av värmeläge:

Tryck på inställningslisten vid rätt värmeläge eller flytta fingret längs med inställningslisten tills du når rätt värmeläge.

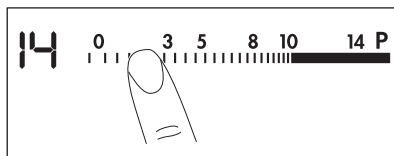

4.4 Använda kokzonerna

Ställ kokkärlet på korset / fyrkanten som är markerad på kokytan. Täck korset/ fyrkanten helt. Induktionskokzonerna anpassar sig automatiskt till storleken på kokkärlets botten. Du kan använda ett stort kokkärlet på två kokzoner samtidigt.

4.5 Bridge-funktionen

Funktionen kopplar ihop två kokzoner till en gemensam zon.

Ställ först in värmeläget för en av kokzonerna.

Aktivera funktionen för vänster/höger sidas kokzoner: tryck på / . Ställ in eller ändra värmeläget med någon av vänster/höger touch-kontroll.

Avaktivera funktionen: tryck på / . Kokzonerna fungerar nu oberoende av varandra.

När du använder bara en av parets kokzoner rekommenderar vi att du använder den bakre kokzonen. Även när du använder stora kokkärlet rekommenderar vi att du sätter det nära den bakre kokzonen.

4.6 Automax

Du kan uppnå önskat värmeläge snabbare om du aktiverar den här funktionen. Funktionen ställer in högsta värmeläget under en viss tid och sänker sedan till rätt värmeläge.



För att aktivera funktionen måste kokzonen vara kall.

För att aktivera funktionen för en

kokzon: tryck på **P** (**P** tänds). Tryck direkt på önskat värmeläge. Efter 3 sekunder (**R**) tänds.

Avaktivera funktionen: ändra värmeläget.

4.7 Effektfunktion

Den här funktionen gör mer effekt tillgänglig för induktionskokzonerna. Funktionen kan bara aktiveras för induktionskokzonen under en begränsad tidsperiod. Därefter kopplar induktionskokzonen automatiskt tillbaka till högsta värmeläget.



Se avsnittet "Teknisk information".

För att aktivera funktionen för en

kokzon: tryck på **P**. (**P** tänds).

Avaktivera funktionen: ändra värmeläget.

4.8 Timer

Nedräkningstimer

Du kan använda denna funktion för att ställa in hur länge kokzonen ska vara igång vid enbart detta tillagningstillfälle.

Ställ först in kokzonen och sedan funktionen. Du kan ställa in värmeläget innan eller efter att du har ställt in funktionen.

Ställa in kokzonen: Tryck upprepade gånger på  tills indikeringen för den önskade kokzonen tänds.

Aktivera funktionen: tryck på **+** på timern för att ställa in tiden (**00 - 99** minuter). När kontrollampen för

kokzonen börjar blinka långsammare räknas tiden ned.

För att se återstående tid: välj

kokzonen med . Kokzonen indikering börjar blinka snabbt. På displayen visas den återstående tiden.

Ändra tiden: välj kokzonen med .

Tryck på **+** eller **-**.

Avaktivera funktionen: Välj kokzonen med  och tryck på **-**. Den kvarvarande tiden räknas ner till **00**. Kokzonens indikering slocknar. Du kan också avaktivera genom att samtidigt trycka på **+** och **-**.



När tiden gått ut ljuder en signal och **00** blinkar. Kokzonen inaktiveras.

För att stänga av ljudet: tryck på .

CountUp Timer (Uppräkningstimer)

Du kan använda den här funktionen för att kontrollera hur länge kokzonen är igång.

Ställa in kokzonen: Tryck upprepade gånger på  tills indikeringen för den önskade kokzonen tänds.

Aktivera funktionen: tryck på **-** på timern varpå **UP** tänds. När indikeringen för kokzonen börjar blinka långsammare räknas tiden upp. Displayen växlar mellan **UP** och räknad tid (minuter).



För att se hur länge kokzonen är

igång: välj kokzonen med . Kokzonens indikering börjar blinka snabbt. Displayen visar hur länge kokzonen har varit igång.

Avaktivera funktionen: Välj kokzonen med  och tryck på **+** eller **-**. Kokzonens indikering slocknar.

Signalur

Du kan använda den här funktionen som **Signalur** när hällen är på och kokzonerna inte används (värmelägesdisplayen visar ,).

Aktivera funktionen: tryck på . Tryck på  eller  på timern för att ställa in tiden. När tiden gått ut ljuder en signal och **00** blinkar.

För att stänga av ljudet: tryck på .

 Denna funktion påverkar inte ugnens funktioner i övrigt.

4.9 STOP+GO

Funktionen ställer in alla påslagna kokzoner på det lägsta värmeläget.

När funktionen är igång kan du inte ändra värmeläget.

Funktionen stoppar inte timerfunktionerna.

Aktivera funktionen: tryck på .  tänds.

Avaktivera funktionen: tryck på . Föregående värmeläge aktiveras.

4.10 Lås

Du kan låsa kontrollpanelen medan kokzonerna är igång. Funktionen förhindrar oavsiktliga ändringar av värmeläget.

Ställ in värmeläget först.





Aktivera funktionen: tryck på .  tänds i 4 sekunder. Timern förblir på.

Avaktivera funktionen: tryck på . Föregående värmeläge aktiveras.

 När du avaktiverar hällen stängs även denna funktion av.

4.11 Barnlås

Denna funktion förhindrar oavsiktlig användning av hällen.





Aktivera funktionen: aktivera hällen med . Ställ inte in värmeläget. Tryck på  i 4 sekunder.  tänds. Inaktivera hällen med .



Avaktivera funktionen: aktivera hällen med . Ställ inte in värmeläget. Tryck

på  i 4 sekunder.  tänds. Inaktivera hällen med .

För att kringgå funktionen för ett enskilt tillagningstillfälle: aktivera hällen med .  tänds. Tryck på  i 4 sekunder. **Ställ in värmeläge inom 10 sekunder.** Hällen kan nu användas. Om du avaktiverar hällen med  aktiveras funktionen igen.

4.12 OffSound Control (Avaktivering och aktivering av ljud)

Stäng av hällen. Tryck på  i 3 sekunder. Displayen tänds och släcks. Tryck på  i 3 sekunder.  eller  tänds. Tryck på  på timern för att välja något av följande:

-  – ljudet är avstängt.
 -  – ljudet är på.
- Vänta tills hällen stängs av automatiskt för att bekräfta ditt val.

När denna funktion är igång  hör du endast ljuden när:

- du trycker på 
- Signalur ringer
- Nedräkningstimer ringer
- Du ställer något på kontrollpanelen.

4.13 Effektreglering-funktion

- Kokzonerna är grupperade enligt plats och nummer på faserna i hällen. Se bilden.
- Varje fas har en maximal elektricitetsbelastning på 3700 W.
- Funktionen delar strömmen mellan de kokzoner som är anslutna till samma fas.
- Funktionen aktiveras när den totala elektricitetsbelastningen på kokzonerna som anslutits till en fas har överskridit 3700 W.
- Funktionen minskar strömmen till de andra kokzonerna som är anslutna till samma fas.
- Värmeläget för de reducerade kokzonerna ändras mellan två nivåer.

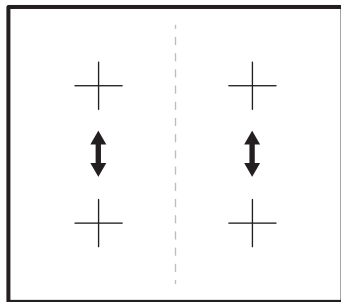

5. RÅD OCH TIPS



VARNING!

Se säkerhetsavsnitten.

5.1 Kockärl



För induktionskockzoner genereras värme mycket snabbt i kockärlat av ett kraftigt elektromagnetiskt fält.



Använd induktionskockzonerna med korrekt kockärl.

Kockärismaterial

- **Lämpliga:** gjutjärn, stål, emaljerat stål, rostfritt stål, botten med flera lager (märkt som lämpligt av tillverkaren).
- **Olämpliga:** aluminium, koppar, mässing, glas, keramik, porslin.

Kockärl är lämpliga för en induktionshäll om:

- lite vatten kokar mycket snabbt upp på en kokzon som är inställd på det högsta värmeläget.
- en magnet fastnar på kockärlets botten.



Kockärlets botten skall vara så tjock och så plan som möjligt.

Kockärlets mått

Induktionskockzonerna anpassar sig automatiskt till storleken på kockärlets botten upp till en viss gräns.

Hur effektiv kokzonen är beror på kockärlets diameter. Kockärl med en mindre diameter än den minsta får bara en del av effekten som kokzonen genererar.



Se avsnittet "Teknisk information".

5.2 Ljud under användning

Om du hör:

- knackande ljud: är kockärlat tillverkat av olika material ("sandwichkonstruktion").
- visslande ljud: använder du kokzonen med hög effektnivå och kockärlat är tillverkat av olika material ("sandwichkonstruktion").
- surrande: använder du hög effektnivå.
- klickande: beror detta på elektriska omkopplingar.
- susande: beror detta på att fläkten är igång.

Dessa ljud är normala och innebär inte att det är fel på produkten.

5.3 Sparar energi

- Sätt om möjligt alltid ett lock på kockärlat.
- Sätt kockärl på kokzonen innan den slås på.
- Använd restvärmen för att hålla maten varm eller för att smälta den.

5.4 Öko Timer (Eko-timer)

För att spara energi inaktiveras kokzonen före signalen från nedräkningstimern.

Skillnaden i användningstiden beror på den inställda värmenivån och tillagningstiden.

5.5 Exempel på olika typer av tillagning

Relationen mellan värmelägets indikering och kokzonens förbrukning är inte linjär.

När du ökar värmeläget är det inte proportionellt mot att öka kokzonens effektförbrukning. Det betyder att kokzonen ställd på medelhögt värmeläge använder mindre än hälften av sin effekt.



Uppgifterna i tabellen är endast avsedda som vägledning.

Värmeläge	Använd för:	Tid (min)	Tips
- 1	Varmhållning av tillagad mat.	efter behov	Lägg ett lock på ett kokkärl.
1 - 3	Hollandaisesås, smältning av: smör, choklad, gelatin.	5 - 25	Rör om med jämna mellanrum.
1 - 3	Stanning: fluffiga omeletter, äggstanning.	10 - 40	Tillaga med lock.
3 - 5	Småkoka ris och mjölkrätter, värma färdiglagade rätter.	25 - 50	Minst dubbelt så mycket vätska som ris, rör om mjölkbaserade rätter under tillagningen.
5 - 7	Ångkoka grönsaker, fisk, kött.	20 - 45	Tillsätt några matskedar vätska.
7 - 9	Kokning av potatis.	20 - 60	Använd max. ¼ liter vatten till 750 g potatis.
7 - 9	Tillaga större mängder mat, stuvningar och soppor.	60 - 150	Upp till 3 l vätska plus ingredienser.
9 - 12	Lätt stekning: schnitzel, cordon bleu, kotletter, kroketter, korv, lever, ägg, pannkakor, munkar.	efter behov	Vänd efter halva tiden.
12 - 13	Kraftig stekning, potatiskroketter, njurstek, fransyska.	5 - 15	Vänd efter halva tiden.
14	Koka vatten, koka pasta, bryna kött (gulasch, grytstek), fritera pommes frites.		
P	Koka stora mängder vatten. Effektfunktionen är aktiverad.		

6. SKÖTSEL OCH RENGÖRING



VARNING!

Se säkerhetsavsnitten.

6.1 Allmän information

- Rengör hällen efter varje användningstillfälle.
- Använd alltid kokkärl med ren botten.

- Repor eller mörka fläckor på ytan har ingen inverkan på hur hällen fungerar.
- Använd ett särskilt rengöringsmedel för hällens yta.
- Använd en speciell skrapa för glaset.

6.2 Rengöring av hällen

- **Ta omedelbart bort:** smält plast, plastfolie och mat med socker. I annat fall kan denna typ av smuts skada

hällen. Sätt specialskrapan snett mot glasytan och för bladet över ytan.

- **Ta bort när hällen svalnat tillräckligt:** kalkringar, vattenringar, fettstänk, glänsande metalliska missfärgningar. Rengör hällen med en fuktig duk och lite rengöringsmedel. Efter rengöring, torka hällen med en mjuk duk.

7. FELSÖKNING



WARNING!

Se säkerhetsavsnitten.

7.1 Om produkten inte fungerar...

Problem	Möjlig orsak	Lösning
Det går inte att aktivera eller använda hällen.	Hällen är inte ansluten till strömförsörjningen eller den är ansluten på fel sätt.	Kontrollera att hällen är korrekt ansluten till strömförsörjningen. Se kopplings-schemat.
	En säkring har utlösts.	Kontrollera om säkringen är orsaken till felet. Om säkringen går gång på gång, tala med en kvalificerad elektriker.
		Sätt på hällen igen och ställ in värmeläget inom 10 sekunder.
	Du har tryckt på 2 eller flera touchkontroller samtidigt.	Tryck bara på en touch-kontroll.
	STOP+GO-funktionen är igång.	Se avsnittet "Daglig användning".
	Det finns vatten eller fettstänk på kontrollpanelen.	Rengör kontrollpanelen.
En ljudsignal ljuder och hällen stängs av. En ljudsignal ljuder när hällen slår ifrån.	Du har satt något på en eller flera touch-kontroller.	Ta bort föremålet från touch-kontrollerna.
Hällen stängs av.	Du satte något på touch-kontrollen ①.	Ta bort föremålet från touch-kontrollen.

Problem	Möjlig orsak	Lösning
Restvärmeindikering går inte att tända.	Zonen är inte varm eftersom den bara har varit påslagen en kort stund.	Kontakta en auktoriserad serviceverkstad om kokzonen varit på tillräckligt länge för att vara varm.
Automax-funktionen fungerar inte.	Zonen är het. Det högsta värmeläget är inställt.	Låt zonen bli tillräckligt sval. Det högsta värmeläget har samma effekt som funktionen.
Värmeläget ändras mellan två nivåer.	Effektreglering-funktionen är aktiverad.	Se avsnittet "Daglig användning".
Touch-kontrollerna blir varma.	Kokkärlet är för stort eller står för nära kontrollerna.	Placera stora kokkärl på de bakre zonerna om möjligt.
Det hörs inget ljud när du trycker på touch-kontrollerna.	Ljudsignalerna är avaktiverade.	Aktivera signalerna. Se avsnittet "Daglig användning".
 tänds.	Automatisk avstängning är på.	Avaktivera hällen och aktivera den igen.
 tänds.	Barnlås- eller Lås-funktionen fungerar.	Se avsnittet "Daglig användning".
 tänds.	Det står inget kokkärl på zonen.	Ställ ett kokkärl på zonen.
	Fel kokkärl.	Använd rätt typ av kokkärl. Se avsnittet "Råd och tips".
	Diametern på kokkärlets botten är för liten för zonen.	Använd kokkärl med rätt mått. Se avsnittet "Teknisk information".
	Kokkärlet täcker inte fyrkant- en / korset.	Täck korset/fyrkanten helt.
 och en siffra tänds.	Det har uppstått ett fel på hällen.	Koppla loss hällen från eluttaget en stund. Ta ur eller koppla från säkringen i husets/lägenhetens säkrings-skåp. Anslut igen. Om  tänds igen ber vi dig kontakta en auktoriserad serviceverkstad.

Problem	Möjlig orsak	Lösning
 tänds.	Det är fel på hällen eftersom ett kokkärl kokat torrt. Automatisk avstängning och överhettningsskyddet för zonen är igång.	Stäng av hällen. Ta bort det heta kokkärlet. Slå på zonen igen efter ca 30 sekunder. Om kokkärlet var problemet släcks felmeddelandet. Restvärmeindikering kan fortsätta lysa. Låt kokkärlet bli tillräckligt svalt. Kontrollera om kokkärlet är kompatibelt med hällen. Se avsnittet "Råd och tips".

7.2 Om du inte finner en lösning...

Kontakta försäljaren eller Electrolux Service om du inte kan avhjälpa felet. Uppge uppgifterna på typskylten. Meddela även den tresiffriga koden och koden för glaskeramiken (den sitter i hörnet på hällen) och felmeddelande

som visas. Kontrollera att du använde hällen på rätt sätt. Annars kommer besök från servicetekniker eller fackhandlare inte att vara kostnadsfritt, inte ens under garantitiden. Anvisningar för kundservice och garantibestämmelser finns i garantihäftet.

8. INSTALLATION



WARNING!
Se säkerhetsavsnitten.

8.1 Före installationen

Innan du installerar hällen ska du anteckna informationen nedan från typskylten. Typskylten sitter nertill på hällen.

Serienummer

8.2 Inbyggnadshällar

Inbyggnadshällar får endast användas efter installation i lämpliga

inbyggnadsenheter och arbetsbänkar enligt gällande standarder.

8.3 Nätkabel

- Hällen är försedd med en nätkabel.
- Om nätkabeln skadats måste den bytas ut mot en specialkabel (typ H05BB-F Tmax 90 °C; eller högre). Kontakta din lokala servicestation.

8.4 Montering

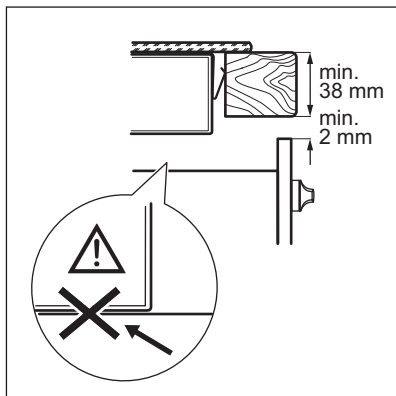
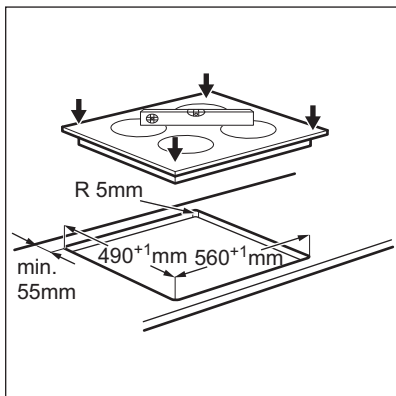
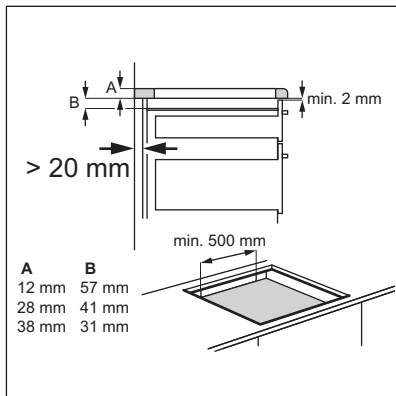
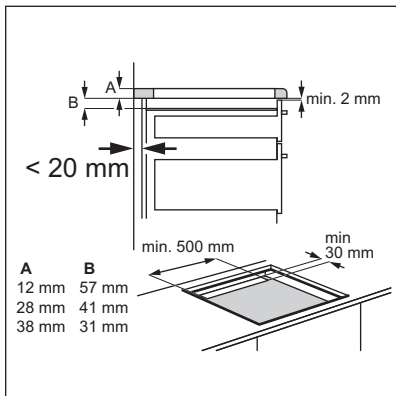
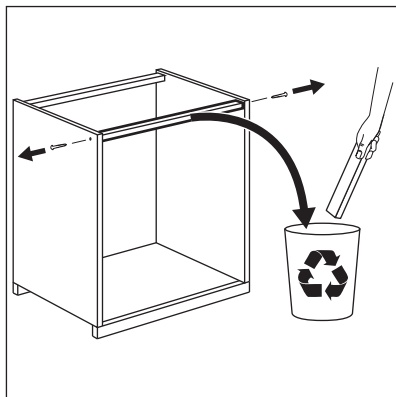
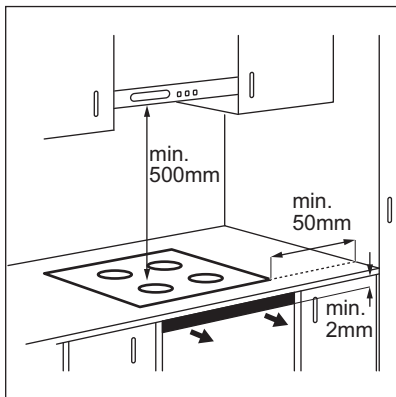

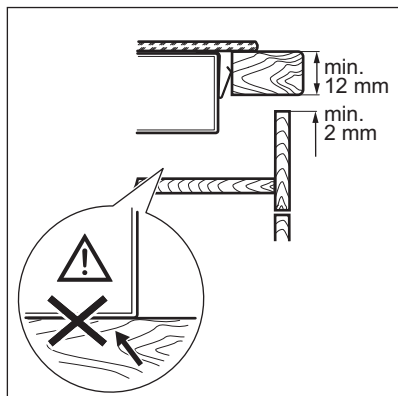

8.5 Skyddslåda

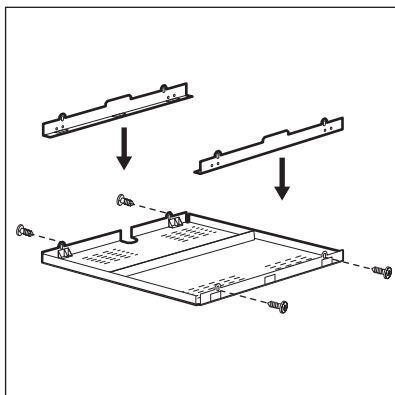

Om du har en skyddslåda (extra tillbehör) behövs inte det främre luftflödesutrymmet på 2 mm och skyddsgolvet direkt under hällen. Skyddslådan (tillbehör) finns inte i alla länder. Kontakta din lokala återförsäljare.



Du kan inte använda skyddslådan om du installerar hällen ovanför en ugn.

9. TEKNISK INFORMATION

9.1 Typskylt

Modell QHI6540P
 Typ 58 GAD EA AU
 Induktion 7.4 kW
 Serienr
 HUSQVARNA - ELECTROLUX

PNC 949 595 388 00
 220 - 240 V 50 - 60 Hz
 Tillverkad i Tyskland
 7.4 kW





9.2 Specifikation för kokzonerna

Kokzon	Nominell effekt (max värmeläge) [W]	Effektfunktion [W]	Effektfunktion maximal varaktighet [min]	Kokkärls diameter [mm]
Vänster fram	2300	3200	10	125 - 210
Vänster bak	2300	3200	10	125 - 210
Höger fram	2300	3200	10	125 - 210
Höger bak	2300	3200	10	125 - 210

Kokzonernas effekt kan skilja sig en aning från uppgifterna i tabellen. Den ändras efter kokkärls material och mått.

För optimalt matlagningsresultat får inte kokkärl större än diametern i tabellen användas.

10. MILJÖSKYDD

Återvinn material med symbolen . Återvinn förpackningen genom att placera den i lämpligt kärl. Bidra till att skydda vår miljö och vår hälsa genom att återvinna avfall från elektriska och elektroniska produkter. Släng inte produkter märkta med symbolen  med hushållsavfallet. Lämna in produkten på närmaste återvinningsstation eller kontakta kommunkontoret.

www.husqvarna-electrolux.se/shop

867301045-B-142014



Husqvarna

 **Electrolux**