

Kjøleskap

Brukerhåndbok (kun fryser)

RZ40*/RZ70*/RZ80*

Frittstående apparat

SAMSUNG

Innhold

Sikkerhetsinformasjon	4
Viktige sikkerhetssymboler og forholdsregler:	5
Alvorlige varseltegn for transport og område	6
Kritiske installasjonsadvarsler	6
Forsiktighetsregler ved installasjon	8
Kritiske bruksadvarsler	8
Bruksadvarsel	10
Forsiktighetsregler ved bruk	11
Forsiktighetsregler ved rengjøring	12
Kritiske avhendingsadvarsler	13
Ekstra tips til riktig bruk	13
Tips for å spare energi	14
Dette apparatet er tiltenkt brukt i husholdninger og i andre lignende bruksområder, for eksempel	14
Instruksjoner om WEEE	15
Installasjon	16
Kort om kjøleskapet	16
Trinnvis installasjon	17
Drift	24
Hovedpanel	24
SmartThings (bare gjeldende modeller)	29
Automatisk åpning av dør (kun aktuelle modeller)	32
Spesialfunksjoner	33
Vedlikehold	36
Dørreversering	36
Reversibel berøringssensor for automatisk døråpning (kun aktuelle modeller)	46
Reversere dørhåndtakets plassering (bare aktuelle modeller)	47
Håndtak og vedlikehold	49
Rengjøring	50
Utskiftning	51
Feilsøking	52
Generelt	52
Kommer det unormale lyder fra kjøleskapet?	55
SmartThings (bare gjeldende modeller)	57

Vedlegg	58
Sikkerhetsinstruks	58
Installeringsinstruks	58
Instruksjoner om temperatur	59
Informasjon om modellen og bestilling av ekstradeler	62
Open Source Announcement	63

Sikkerhetsinformasjon

- Før du bruker det nye kjøleskapet fra Samsung, leser du denne håndboken nøye slik at du vet hvordan du bruker funksjonene som apparatet tilbyr på en trygg og effektiv måte.
- Dette apparatet er ikke beregnet for å brukes av personer (inkludert barn) med svekkede fysiske, sensoriske eller mentale evner, eller av personer som mangler relevant erfaring og kunnskap, med mindre de er under oppsyn eller får opplæring av en person som er ansvarlig for deres sikkerhet.
- Dette apparatet kan brukes av barn fra 8 års alder og av personer med fysiske, sensoriske eller psykiske funksjonshemminger eller manglende erfaring og kunnskaper, så lenge de har fått instruksjoner i hvordan apparatet kan brukes på en sikker måte og forstår hvilke risikoer som er forbundet med bruk av apparatet. Barn må ikke leke med apparatet. Rengjøring og vedlikehold må ikke utføres av barn uten tilsyn. Barn mellom 3 til 8 år kan ta tillates å ta varer inn og ut av kjøleskap.
- Advarsler og viktige sikkerhetsinstruksjoner i denne håndboken dekker ikke alle mulige forhold og situasjoner som kan oppstå.
Det er ditt ansvar å bruke sunn fornuft og utvise forsiktighet når du installerer, vedlikeholder og bruker apparatet.
- På grunn av at følgende bruksanvisninger dekker forskjellige modeller, kan egenskapene til kjøleskapet ditt variere noe fra de som beskrives i denne håndboken, og ikke alle varseltegn er aktuelle. Hvis du har spørsmål eller bekymringer, kontakter du ditt nærmeste servicesenter eller finner hjelp og informasjon på Internett på www.samsung.com.
- For å unngå at det skapes en brennbar gassblanding hvis det oppstår en lekkasje i kjølevæskesystemet, må man ta hensyn til hvor mye kjølevæske som brukes før man avgjør størrelsen på det rommet som apparatet skal plasseres i.
- Start aldri et apparat som viser tegn på skade. Kontakt forhandleren hvis du er i tvil. Rommet må være 1 m³ i størrelse for hvert 8 g av R-600a -kjølevæske inni apparatet. Mengden kjølevæske i ditt bestemte apparat vises på identifikasjonsplaten inne i apparatet.
- Kjølevæske som spruter ut fra rørene, kan antenne eller føre til øyeskader. Når kjølevæske lekker fra røret må du unngå åpne flammer, og flytte brennbare enheter vekk fra produktet. Luft rommet øyeblikkelig.
 - Hvis ikke, kan det føre til brann eller eksplosjon.
- Det er farlig for andre enn autorisert servicepersonell å utføre service på dette apparatet.
- Ikke oppbevar eksplosive væsker som spraybokser med brannfarlig materiale i dette apparatet.
- For å unngå at matvarer blir forurenset, skal følgende instruksjoner overholdes:
 - Om døren står åpen over lengre tid, kan dette forårsake en betraktelig temperaturøkning i kamrene til apparatet.
 - Rengjør regelmessig overflater som kommer i kontakt med matvarer og tilgjengelige dreneringssystemer.
 - Rengjør vanntanker hvis de ikke har vært i bruk over 48 timer, spyl ut vannsystemet som er tilkoblet en vannforsyning hvis det ikke har trukket ut vann i de siste 5 dagene.
 - Oppbevar rått kjøtt og rå fisk i egnede beholdere i kjøleskapet slik at de ikke kommer i kontakt med eller drypper på andre matvarer.
 - Kamre for frossen mat markert med to stjerner er egnet for oppbevaring av forhåndsnedfrosne matvarer, oppbevaring eller lagring av is krem og for å lage isbiter.
 - Kamre markert med én, to eller tre stjerner er ikke egnet for nedfrysning av ferske matvarer.
 - Hvis kjøleskapet står tomt over lengre tid, slår du det av, tiner, rengjør og tørker det, la døren stå åpen for å unngå muggdannelse i apparatet.



Advarsel; risiko for brann / brennbare materialer

Viktige sikkerhetssymboler og forholdsregler:

Følg alle sikkerhetsinstruksjoner i denne håndboken. Denne håndboken bruker følgende sikkerhetssymboler.

ADVARSEL

Farer eller utrygg praksis som kan føre til alvorlige personskader, materielle skader og/eller dødsfall.

FORSIKTIG

Farer eller utrygg praksis som kan føre til alvorlige personskader og/eller materielle skader.

MERK

Nyttig informasjon som hjelper brukerne med å forstå eller dra nytte av kjøleskapet.

Disse varseltegnene er her for å forhindre skader på deg og andre.

Følg dem nøye.

Etter at du har lest denne delen, bør du oppbevare den på et trygt sted for fremtidig bruk.

Sikkerhetsinformasjon

Alvorlige varseltegn for transport og område

ADVARSEL

- Ved transport og installasjon av apparatet må du være forsiktig slik at ingen deler av kjølevæskekreten blir skadet.
 - Kjølevæske som lekker fra røret, kan antenne eller føre til øyeskader. Hvis du oppdager en lekkasje, må du unngå åpne flammer og potensielle antenneskilder og luften rommet apparatet står i, i flere minutter.
 - Dette apparatet inneholder en liten mengde isobutankjølevæske (R-600a), som er en miljøvennlig naturgass, men også brennbar. Ved transport og installasjon av apparatet må du være forsiktig slik at ingen deler av kjølevæskekreten blir skadet.

Kritiske installasjonsadvarsler

ADVARSEL

- Ikke installer kjøleskapet i et fuktig miljø eller plasser det der det kan komme i kontakt med vann.
 - Svekket isolasjon av elektriske deler kan føre til elektrisk støt eller brann.
- Ikke plasser dette kjøleskapet i direkte sollys eller utsett det for varme fra komfyrer, varmeovner eller andre apparater.
- Ikke koble flere apparater til samme strømuttak. Kjøleskapet skal alltid være koblet til et eget strømuttak med riktig spenningsverdi i henhold til merkeskiltet på kjøleskapet.
 - Dette gir best mulig ytelse og hindrer også overbelastning av husets strømnnett, noe som kan føre til brannfare som følge av overopphetede kabler.
- Hvis vegguttaket er løst, må du ikke sette inn strømkontakten.
 - Dette medfører risiko for elektrisk støt eller brann.
- Ikke bruk en strømledning med sprekker eller slitasjeskader på ledningen eller i endene.
- Ikke bøy strømledningen for mye eller plasser tunge gjenstander på den.
- Ikke trekk i eller bøy strømledningen for hardt.
- Ikke vri eller knytt sammen strømledningen.
- Ikke heft strømledningen over en metallgjenstand, ikke plasser en tung gjenstand oppå strømledningen, ikke legg strømledningen inn mellom to gjenstander og ikke dytt strømledningen inn i området bak apparatet.
- Når du flytter kjøleskapet, må du passe på at det ikke velter eller at du skader strømledningen.
 - Dette kan føre til elektrisk støt eller brann.
- Aldri koble fra kjøleskapet ved å dra i strømledningen. Ta alltid godt tak i støpselet og dra rett ut av strømuttaket.
 - Skader på ledningen kan føre til kortslutning, brann og/eller elektrisk støt.
- Ikke oppbevar eksplosive væsker som spraybokser med brannfarlig materiale i dette apparatet.
- Ikke installer apparatet i nærheten av en varmeovn eller brannfarlig materiale.
- Ikke installer dette apparatet på et sted der det kan lekke gass.
 - Dette kan føre til elektrisk støt eller brann.
- Dette kjøleskapet må plasseres og installeres riktig i henhold til instruksjonene i denne håndboken før du bruker det.

-
- Koble strømkontakten til i riktig posisjon med ledningen hengende ned.
 - Hvis du kobler til strømledningen opp-ned, kan kablen bli avskåret og føre til brann eller elektrisk støt.
 - Kontroller at strømkontakten ikke klemmes eller skades på baksiden på kjøleskapet.
 - Hold emballasjematerialene utenfor barns rekkevidde.
 - Det er risiko for å dø av kvelning hvis et barn tar emballasjematerialene over hodet.
 - Apparatet må plasseres slik at kontakten er lett tilgjengelig etter installasjon.
 - Hvis ikke kan det føre til elektrisk støt eller brann på grunn av strømlekkasje.
 - Ikke installer dette apparatet i fuktige, oljete eller støvete omgivelser, på steder som er utsatt for direkte sollys og vann (regndråper).
 - Svekket isolasjon av elektriske deler kan føre til elektrisk støt eller brann.
 - Hvis det er støv eller vann i kjøleskapet, drar du ut strømkontakten og kontakter ditt Samsung Electronics-servicenter.
 - Ellers kan det oppstå brann.
 - Ikke stå på apparatet eller plasser ting (som klesvask, levende lys, tente sigaretter, tallerkener, kjemikalier, metallobjekter osv.) på apparatet.
 - Dette kan føre til elektrisk støt, brann, problemer med produktet eller personskader.
 - Du må fjerne all beskyttende plastfolie før du kobler til produktet første gang.
 - Kjøleskapet må være skikkelig jordet.
 - Sørg alltid for at du har jordnet kjøleskapet før du forsøker å undersøke eller reparere deler av apparatet. Strømlekkasjer kan føre til alvorlig elektrisk støt.
 - Bruk aldri gassrør, telefonlinjer eller andre potensielle lyntiltrekkere som jording.
 - Du må jorde kjøleskapet for å forhindre strømlekkasjer eller elektrisk støt som følge av strømlekkasje fra kjøleskapet.
 - Slike hendelser kan føre til elektrisk støt, brann, eksplosjon eller problemer med produktet.
 - Sett strømkontakten ordentlig inn i støpselet på veggen. Ikke bruk skadde strømstøpsler, skadde strømledninger eller løse stikkontakter.
 - Dette kan føre til elektrisk støt eller brann.
 - Hvis strømledningen er skadet, må du skifte den ut øyeblikkelig ved hjelp av produsenten eller en servicerepresentant.
 - Sikringen på kjøleskapet må byttes ut av en kvalifisert tekniker eller et serviceselskap.
 - Hvis ikke, kan det føre til elektrisk støt eller personskade.
 - Når apparatet settes på plass, skal du påse at strømledningen ikke er fastklemt eller ødelagt.
 - Ikke plasser skjøteledninger eller grenuttak bak apparatet.

Sikkerhetsinformasjon

Forsiktighetsregler ved installasjon

FORSIKTIG

- La det være tilstrekkelig plass rundt kjøleskapet og installer det på et flatt underlag.
 - Sørg for at ventilasjonsåpningen i apparatets kabinett eller monteringsstruktur er plassert slik at ingenting hindrer åpningen.
- La apparatet stå i ro i 2 timer før du fyller det med mat etter at det er montert og slått på.
- Vi anbefaler at du får en kvalifisert tekniker eller et serviceselskap til å installere kjøleskapet.
 - Hvis ikke, kan det føre til elektrisk støt, brann, eksplosjon, problemer med produktet eller personskader.
- Overbelastning av en dør kan gjøre at kjøleskapet faller og føre til fysisk skade.

Kritiske bruksadvarsler

ADVARSEL

- Ikke sett inn strømkontakten i et strømuttak med våte hender.
 - Dette kan føre til elektrisk støt.
- Ikke oppbevar gjenstander oppå apparatet.
 - Når du åpner eller lukker døren, kan gjenstandene falle ned og føre til personskade og/eller materiell skade.
- Ikke stikk inn hender, føtter eller metallgjenstander (f.eks. spisepinner mv.) ned i bunnen av eller inn på baksiden av kjøleskapet.
 - Dette kan føre til elektrisk støt eller personskade.
 - Skarpe kanter kan medføre personskade.
- Ikke berør veggene inne i fryseren eller produktene som ligger i fryseren, med våte hender.
 - Det kan føre til frostskafer.
- Ikke plasser beholdere fylt med vann oppå kjøleskapet.
 - Vannøl medfører risiko for elektrisk støt og brann.
- Ikke oppbevar flyktige eller brannfarlige gjenstander eller gasser (benzen, tykker, propangass, alkohol, eter, LP-gass og andre lignende produkter osv.) i kjøleskapet.
 - Dette kjøleskapet skal bare brukes til å oppbevare mat.
 - Dette kan føre til brann eller eksplosjon.
- Barn må ha tilsyn for å sikre at de ikke leker med apparatet.
 - Hold fingrene unna steder der de kan komme i klem. Klaringer mellom dørene og skapet er nødvendigvis små. Vær forsiktig når du åpner dørene med barn i nærheten.
- Ikke la barn henge i døren eller dørlommene. Det kan føre til alvorlig skade.
- Ikke la barn komme seg inn i kjøleskapet. De kan bli sittende fast.
- Ikke stikk hendene inn i det nederste området under apparatet.
 - Skarpe kanter kan medføre personskade.
- Ikke oppbevar legemidler, vitenskapelig materiale eller temperaturfølsomme produkter i kjøleskapet.
 - Produkter som krever streng temperaturkontroll, må ikke oppbevares i kjøleskapet.

-
- Ikke plasser eller bruk elektriske apparater inni kjøleskapet/fryseren med mindre de er av en type som anbefales av produsenten.
 - Hvis du lukter legemiddel eller røyk, trekk ut strømkontakten umiddelbart og ta kontakt med Samsung Electronics-servicesenter.
 - Hvis det er støv eller vann i kjøleskapet, drar du ut strømkontakten og kontakter ditt Samsung Electronics-servicesenter.
 - Ellers kan det oppstå brann.
 - Ikke la barn tråkke på en skuff.
 - Skuffen kan bli ødelagt og få dem til å skli.
 - Ikke la dørene til kjøleskapet være åpne uten tilsyn, og ikke la barn gå inn i kjøleskapet.
 - Ikke tillat at spedbarn eller barn kommer inn i skuffen.
 - Det kan føre til dødsfall på grunn av kvelning eller personskader.
 - Ikke overfyll kjøleskapet med mat.
 - Når du åpner døren, kan en gjenstand falle ned og føre til personskade eller materiell skade.
 - Ikke spray flyktige materialer som insektmidler på apparatets overflate.
 - I tillegg til at det er skadelig for mennesker, kan det også føre til elektrisk støt, brann eller problemer med produktet.
 - Ikke bruk eller plasser gjenstander som er følsomme for temperaturendringer, som brannfarlige sprayer, brannfarlige gjenstander, tørris, medisin eller kjemikalier, i nærheten av kjøleskapet.
 - Ikke bruk eller håndføner til å tørke innsiden av kjøleskapet. Ikke plasser et levende lys i kjøleskapet for å fjerne vondt lukt.
 - Dette kan føre til elektrisk støt eller brann.
 - Ikke stå på apparatet eller plasser ting (som klesvask, levende lys, tente sigaretter, tallerkener, kjemikalier, metallobjekter osv.) på apparatet. Dette kan føre til elektrisk støt, brann, problemer med produktet eller personskader. Ikke plasser beholdere fylt med vann oppå apparatet.
 - Vannspøl medfører risiko for elektrisk støt og brann.
 - Ikke bruk mekaniske enheter eller andre metoder for å fremskynde avisingsprosessen med mindre det anbefales av produsenten.
 - Ikke skad kjølevæskekreten.
 - Du må aldri stirre direkte på UV-lysdioder over en lengre tidsperiode.
 - Dette kan føre til belastning for øynene på grunn av ultrafiolette stråler.
 - Ikke sett fryserhyllen inn opp-ned. Hyllestopperen fungerer da kanskje ikke.
 - Det kan forårsake en personskade hvis glasshyllen faller ned.
 - Hold fingrene unna steder der de kan komme i klem. Klaringer mellom dørene og skapet er nødvendigvis små. Vær forsiktig når du åpner dørene med barn i nærheten.
 - Hvis du oppdager en gasslekkasje, må du unngå åpne flammer og potensielle antenningskilder og luften rommet apparatet står i, i flere minutter.
 - Ikke rør apparatet eller strømledningen.
 - Ikke bruk en kjøkkenvifte.
 - En gnist kan resultere i eksplosjon eller brann.
 - Bruk bare LED-lamper som tilbys av produsenten eller servicerepresentanten.
 - Flasker bør oppbevares tett inntil hverandre, slik at de ikke faller ut.
 - Dette produktet er bare tiltenkt oppbevaring av mat til husholdningsbruk.
 - Ikke forsøk å reparere, demontere eller modifiser kjøleskapet på egen hånd.
 - Uautoriserte modifiseringer kan føre til sikkerhetsproblemer. For å reversere en uautorisert modifisering, vil vi belaste hele kostnaden for deler og arbeidskraft.
 - Ikke bruk andre sikringer (f.eks. av kobber, ståltråd osv.) enn en standardsikring.

Sikkerhetsinformasjon

- Hvis kjøleskapet ditt må repareres eller reinstallerer, kontakter du ditt nærmeste servicesenter.
 - Hvis ikke, kan det føre til elektrisk støt, brann, problemer med produktet eller personskader.
- Hvis den innvendige eller utvendige LED-lampen har slukket, kontakter du ditt nærmeste servicesenter.
- Hvis det kommer en svidd lukt eller røyk fra kjøleskapet, kobler du øyeblikkelig kjøleskapet fra strømmen og kontakter nærmeste Samsung Electronics-servicesenter.
 - Hvis ikke, kan det føre til elektrisk støt eller brannskade.
- Trekk strømkontakten ut av stikkontakten før du skifter ut de innvendige lampene i kjøleskapet
 - Ellers er det fare for elektrisk støt.
- Hvis du har problemer med å skifte en lampe som ikke er LED, kontakter du et Samsung servicesenter.
- Hvis produktet er utstyrt med en LED-lampe, må du ikke fjerne lampedekslene og LED-lampene på egenhånd.
 - Kontakt et Samsung servicesenter.
- Sett strømkontakten ordentlig inn i støpselet på veggen.
- Ikke bruk skadde strøpstøpsler, skadde strømledninger eller løse stikkontakter.
 - Dette kan føre til elektrisk støt eller brann.

Bruksadvarsel



ADVARSEL

- Sørg for at ventilasjonsåpningene i apparatets kabinett eller den innebygde strukturen er plassert slik at ingenting hindrer åpningen.
- Ikke bruk mekaniske enheter eller andre metoder for å fremskynde avisingsprosessen med mindre det anbefales av produsenten.
- Ikke skad kjølevæskekreten.
- Ikke bruk elektriske apparater inni matoppbevaringsrommene i apparatet med mindre de er av typen som anbefales av produsenten.

Forsiktighetsregler ved bruk

FORSIKTIG

- Ikke frys mat som har vært fryst en gang før, og som nå er tint. Ikke plasser kullsyreholdige drikker i fryseren. Ikke plasser flasker eller glassbeholdere i fryseren.
 - Når innholdet fryser, kan glasset knuse og føre til personskader.
- For at produktet skal ha best mulig ytelse må du
 - Ikke plassere mat for nærme ventilasjonsåpningene bakerst i kjøleskapet, ettersom det kan hindre luftsirkulasjonen inni kjøleskapet.
 - Pakke matvarene skikkelig inn eller plassere dem i lufttette beholdere før du legger dem i kjøleskapet.
 - Ikke plassere glass eller flasker eller kullsyreholdige drikker i fryseren. De kan fryse og knuse. Knuste drikkebeholdere kan føre til personskader.
 - Følg med på maksimale oppbevaringstider og utløpsdatoer for frosne matvarer.
- Ikke plasser glass eller flasker eller kullsyreholdige drikker i fryseren.
 - Beholderen kan fryse og brette, noe som kan resultere i skade.
- Ikke plasser kullsyreholdige drikker i fryseren. Ikke plasser flasker eller glassbeholdere i fryseren.
 - Når innholdet fryser, kan glasset knuse og føre til personskader og materielle skader.
- Servicegaranti og modifikasjon.
 - Endringer eller modifikasjoner som utføres av tredjeparter på dette ferdigstilte apparatet, dekkes ikke av Samsungs garantiservice, og Samsung er heller ikke ansvarlig for sikkerhetsproblemer som følger av modifikasjoner som er utført av en tredjepart.
- Ikke blokker luftehullene inni kjøleskapet.
 - Hvis luftehullene blokkeres, særlig hvis de blokkeres av en plastpose, kan kjøleskapet bli for sterkt nedkjølt.
- Tørk av overflødig fuktighet fra innsiden og la dørene stå åpne.
 - Ellers kan det utvikle seg lukt og mugg.
- Hvis kjøleskapet er koblet fra strømforsyningen, må du vente minst fem minutter før du kobler det til igjen.
- Når det var vann som gjorde kjøleskapet vått, må du trekke ut strømkontakten og ta kontakt med Samsung Electronics-servicesenter.
- Ikke slå på eller bruk kraft på glassoverflater.
 - Knust glass kan føre til personskader og/eller materielle skader.
- Pass på så ikke fingrene setter seg fast.
- Hvis det kommer for mye vann i kjøleskapet, kontakter du nærmeste servicesenter.
 - Det medfører risiko for elektrisk støt eller brann.

Sikkerhetsinformasjon

Forsiktighetsregler ved rengjøring



FORSIKTIG

- Ikke sprut vann direkte på innsiden eller utsiden av kjøleskapet.
 - Det er risiko for brann eller elektrisk støt.
- Ikke bruk en hårføner til å tørke innsiden av kjøleskapet.
- Ikke plasser et levende lys i kjøleskapet for å fjerne vond lukt.
 - Dette kan føre til elektrisk støt eller brann.
- Ikke spray rengjøringsmidler direkte på displayet.
 - Trykte bokstaver på displayet kan løsne.
- Hvis fremmedlegemer, for eksempel vann, kommer inn i apparatet, må du ta ut strømkontakten og kontakte ditt nærmeste servicesenter.
 - Hvis ikke, kan det føre til elektrisk støt eller brann.
- Bruk en ren, tørr klut til å fjerne fremmedlegemer eller støv fra strømkontakten. Ikke bruk en våt eller fuktig klut når du rengjør kontakten.
 - Ellers er det risiko for brann eller elektrisk støt.
- Ikke rengjør apparatet ved å spraye vann direkte på det.
- Ikke bruk benzen, tynner, Clorox eller klorid til rengjøring.
 - Disse kan skade apparatets overflate eller føre til brann.
- Trekk ut strømkontakten fra stikkontakten før du rengjør eller utfører vedlikehold på apparatet.
 - Hvis ikke, kan det føre til elektrisk støt eller brann.

Kritiske avhendingsadvarsler

ADVARSEL

- Avhend emballasjematerialet til dette produktet på en miljøvennlig måte.
- Sørg for at ingen av rørene på baksiden av apparatet er skadet før avhending.
- R-600a eller R-134a brukes som kjølevæske. Kontroller kompressoretiketten på baksiden av apparatet eller etiketten på innsiden av fryseren for å se hvilken kjølevæske som brukes i ditt kjøleskap. Hvis dette produktet inneholder brannfarlig gass (kjølevæske R-600a), bør du kontakte de lokale myndigheter for å forhøre deg om trygg avhending av dette produktet.
- Når du avhender dette kjøleskapet, må du fjerne døren, dørforseglingen og dørhengslene slik at små barn eller dyr ikke kan bli fanget inni det. Barn må ha tilsyn for å sikre at de ikke leker med apparatet. Hvis barnet blir sittende fast inni, kan det bli skadet eller kvalt til døde.
 - Hvis barnet blir sittende fast inni, kan det bli skadet og kvalt til døde.
- Syklopentan brukes i isolasjonen. Gassene i isolasjonsmaterialet krever en spesiell avhendingsprosedyre. Kontakt de lokale myndighetene angående miljømessig, trygg avhending av dette produktet.
- Oppbevar alt emballasjemateriale utenfor barns rekkevidde, ettersom emballasje kan være farlig for barn.
 - Hvis et barn tar en pose over hodet, kan det kveles.

Ekstra tips til riktig bruk

- I tilfelle strøbrudd ringer du ditt lokale strømselskap og spør hvor lenge det kommer til å vare.
 - De fleste strøbrudd som korrigeres innen en time eller to, vil ikke påvirke temperaturen i kjøleskapet. Men du bør unngå å åpne døren ofte mens strømmen er borte.
 - Dersom strøbruddet varer i mer enn 24 timer, bør du ta ut og kaste all frossen mat.
- Kjøleskapet vil kanskje ikke fungere som det skal (frossent innhold kan tine eller temperaturen kan bli for varm i frysedelen) hvis det plasseres på et sted over lengre tid hvor temperaturen i luften konstant er lavere enn temperaturene som apparatet er utformet for.
- I noen tilfeller med en bestemt type mat, vil det ha en dårlig effekt på maten å oppbevare den i kjøleskapet.
- Apparatet er frostfritt, noe som betyr at du ikke trenger å avise det manuelt. Dette utføres automatisk.
- Temperaturstigningen under avising samsvarer med ISO-kravene. Men hvis du vil unngå at frosne matvarer oppvarmes for mye når apparatet avises, kan du pakke dem inn i flere lag med avisepapir.
- Ikke frys mat som har vært fryst en gang før, og som nå er tint.

Sikkerhetsinformasjon

Tips for å spare energi

- Installer apparatet i et kaldt, tørt rom med tilstrekkelig ventilasjon. Sørg for at det ikke utsettes for direkte sollys, og plasser det aldri i nærheten av en direkte varmekilde (for eksempel en radiator).
- Det anbefales å unngå å blokkere ventiler og rister for bedre energieffektivitet.
- La varm mat kjøle seg ned før du plasserer den i apparatet.
- Legg frosne matvarer i kjøleskapet for å tines. Da kan du utnytte den lave temperaturen til de frosne produktene til å kjøle ned maten i kjøleskapet.
- Ikke la døren til kjøleskapet stå åpen for lenge når du legger inn eller tar ut matvarer. Jo kortere tid døren er åpen, jo mindre rim bygger seg opp i fryseren.
- Det anbefales å installere kjøleskapet med klaring til både baksiden og sidene. Dette vil være med på å redusere strømforbruket og holde strømregningene nede.
- Mest effektiv bruk av energien får du ved å la alle indre deler, for eksempel kurver, skuffer og hyller, være i samme posisjon som fra produsenten.

Dette apparatet er tiltenkt brukt i husholdninger og i andre lignende bruksområder, for eksempel

- kjøkkenområder for ansatte i butikker, på kontorer og i andre arbeidsmiljøer,
- våningshus og av kunder på hoteller, moteller og andre miljøer som brukes til boligformål,
- pensjonater og lignende,
- catering og andre bruksområder som ikke kommer inn under varehandel.

Instruksjoner om WEEE



Korrekt avhending av dette produktet (Avfall fra elektrisk og elektronisk utstyr)
(Gjelder i land med avfallssortering)

Denne merkingen som vises på produktet, dets tilbehør eller dokumentasjon, indikerer at produktet eller det elektroniske tilbehøret (for eksempel lader, headset, USB-kabel) ikke skal kastes sammen med annet husholdningsavfall ved slutten av levetiden. For å hindre potensiell skade på miljøet eller helseskader grunnet ukontrollert avfallsavhending ber vi om at dette avfallet holdes adskilt fra andre typer avfall og resirkuleres på ansvarlig måte for å fremme bærekraftig gjenbruk av materielle ressurser.

Private forbrukere bør kontakte enten forhandleren de kjøpte produktet av, eller lokale myndigheter for detaljer om hvor og hvordan disse artiklene kan resirkuleres på en miljøvennlig måte.

Forretningsbrukere bør kontakte sin leverandør og undersøke vilkårene i kjøpskontrakten. Dette produktet og det elektroniske tilbehøret skal ikke blandes med annet kommersielt avfall som skal kastes.

For mer informasjon om Samsungs miljøengasjement og lovpålagte produktforpliktelser, f.eks. REACH, WEEE eller batterier, kan du gå til siden vår om bærekraftighet på www.samsung.com (Gjelder bare produkter som selges i europeiske land og i Storbritannia)

Installasjon

Følg disse instruksjonene nøye for å sikre riktig installasjon av kjøleskapet og hindre ulykker før du bruker det.

ADVARSEL

- Bruk kjøleskapet kun til sitt tiltenkte formål som beskrevet i denne håndboken.
- All service må utføres av en kvalifisert tekniker.
- Avhend produktets emballasjemateriell i samsvar med lokale forskrifter.
- For å hindre elektrisk støt kobler du ut strømledningen før du utfører service eller skifter deler.

Kort om kjøleskapet

Det faktiske bildet og de medfølgende komponentdelene til kjøleskapet kan variere, avhengig av modell og land.

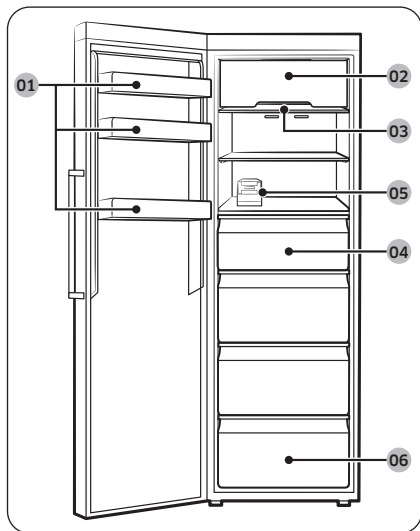

- 01 Dørbeholder
- 02 Deksel til øverste hylle *
- 03 Fryserhylle
- 04 Fryserskuff
- 05 Twist ismaskin *
- 06 Nedre skuff

* Bare gjeldende modeller

MERK

- For best mulig energieffektivitet må du sørge for at alle hyller, skuffer og kurver er plassert i original posisjon.

Trinnvis installasjon

TRINN 1 Velg et sted

Krav til stedet:

- Solid, jevnt underlag uten tepper eller gulv som kan hindre ventilasjon
- Ikke i direkte sollys
- Tilstrekkelig plass til å åpne og lukke døren
- Ikke i nærheten av en varmekilde
- Plass til vedlikehold og service

Klarering

Se bildene og tabellene nedenfor for plasskrav ved montering.

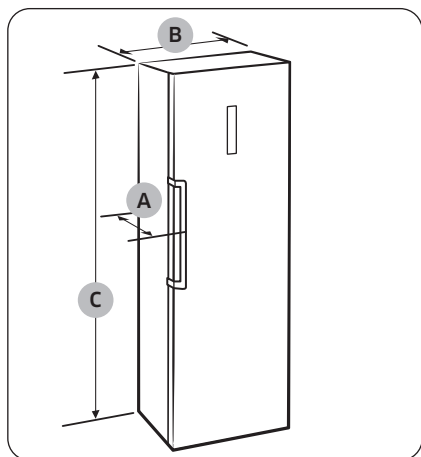

	Avlang håndtakstype	Innfelt håndtakstype
Dybde "A"	694 mm	644 mm
Bredde "B"	595 mm	
Samlet høyde "C"	1858 mm	

Installasjon

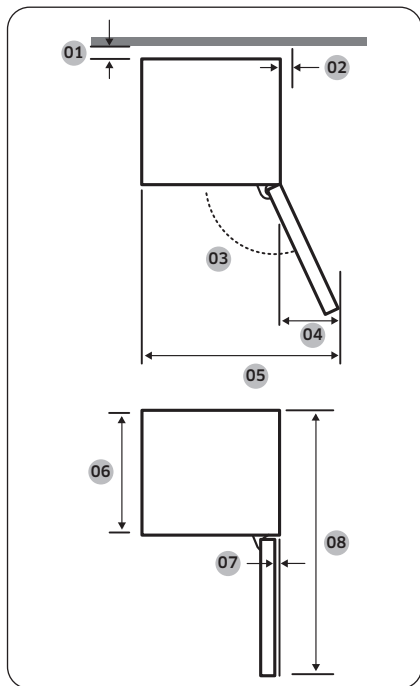

	Avlang håndtakstype	Innfelt håndtakstype
01	mer enn 50 mm anbefales	
02	mer enn 12 mm anbefales	
03	105°	
04	181,5 mm	140,5 mm
05	776,5 mm	730,5 mm
06	575 mm	575 mm
07	5,5 mm	5,5 mm
08	1194 mm	1194 mm

MERK

Målene i tabellen kan variere, avhengig av målemetoden.

TRINN 2 Romdeling (kun gjeldende modeller)

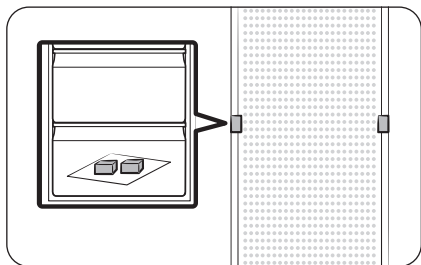

1. Åpne døren og finn de medfølgende avstandsstykkene (x2).
2. Pakk ut begge avstandsstykkene og fest dem til baksiden av kjøleskapet som vist. De hjelper til med å ventilere luft til den bakre veggen og reduserer strømforbruket.

TRINN 3 Underlag

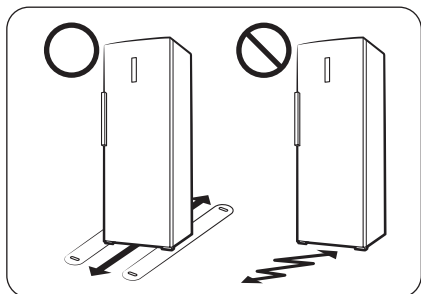

- Underlaget kjøleskapet installeres på, å tåle et fullt kjøleskap.
- For å beskytte gulvet plasserer du en stor bit papp på hvert av kjøleskapets bein.
- Når kjøleskapet er i sin endelige posisjon, må du ikke flytte det med mindre det er nødvendig, for å beskytte gulvet. Hvis du må flytte det, bruker du et tykt papir eller tøy, som for eksempel gamle tepper, under det.

Installasjon

TRINN 4 Juster utjevningsbena

FORSIKTIG

- Kjøleskapet må stå rett på et flatt, solidt gulv. Hvis ikke kan det føre til skader på kjøleskapet eller fysiske skader.
- Justeringen må utføres med tomt kjøleskap. Sørg for at det ikke er noen matvarer i kjøleskapet.
- Av sikkerhetsmessige årsaker justerer du forsiden litt høyere enn baksiden.

Kjøleskapet kan rettes opp med fotfrontene som har en spesialskrue (nivelleringskrue) til utjevningsformål. Bruk en flat skrutrekker til utjevningen.

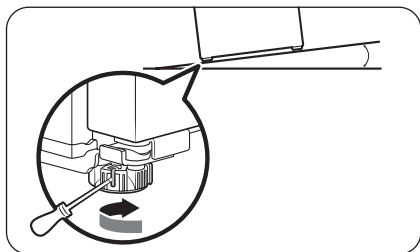

Slik justerer du høyden på venstre side:

Plasser en flat skrutrekker inn i utjevneren på venstre frontfot. Skru skruen med klokken for å heve eller skru den mot klokken for å senke.

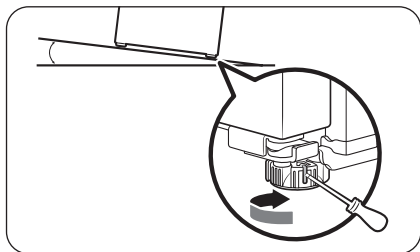

For å justere høyden på høyre side:

Plasser en flat skrutrekker inn i utjevneren på høyre frontfot. Skru skruen med klokken for å heve eller skru den mot klokken for å senke.

Slik justerer du høyden bak (kun modeller med alternativet for automatisk åpning av døren)

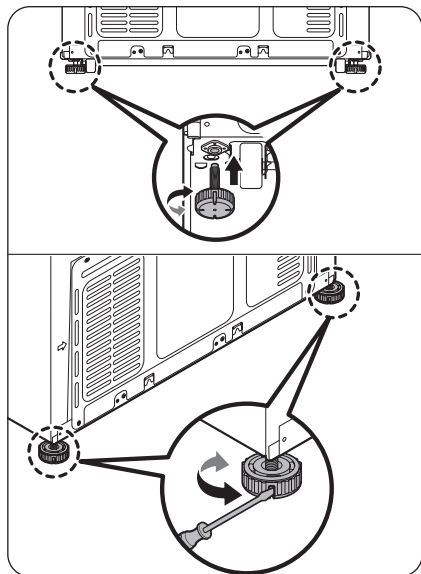

- Med de medfølgende nivelleringsføttene bak kan du justere den bakre høyden på kjøleskapet når det er nødvendig.
- Fest de bakre nivelleringsføttene til den bakre undersiden av kjøleskapet som vist i figuren.
- Etter at du har festet, justerer du den bakre høyden på samme måte som de fremre nivelleringsføttene.

⚠ FORSIKTIG

Når du vipper kjøleskapet for å feste eller justere de bakre nivelleringsføttene, må du passe på at kjøleskapet ikke velter. Det kan føre til personskade eller produktskade.

Installasjon

Justere høyden på baksiden (kun gjeldende modeller)

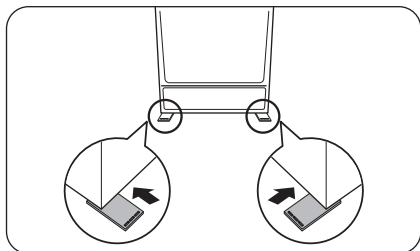

Hvis du må heve baksiden av kjøleskapet for å få det i vater, kan du bruke medfølgende plate(r) for nivåjustering. Følg disse instruksjonene for å heve baksiden av kjøleskapet.

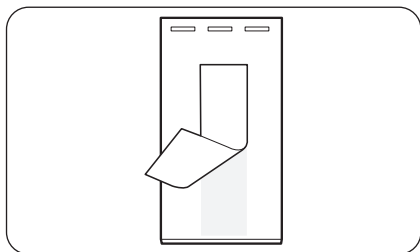

1. Velg posisjonen på gulvet der du trenger å feste platen for nivåjustering.
2. Ta av den dobbeltsidige tapen på bunnen av platen for nivåjustering.

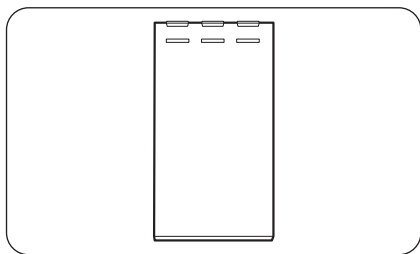

3. Fest platen for nivåjustering til gulvet.

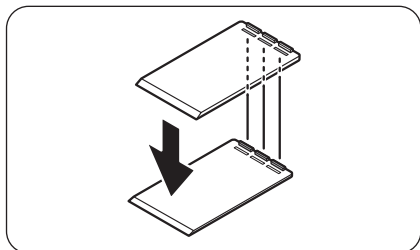

4. Hvis du trenger å heve bakhøyden enda mer, kan du feste enda en plate for nivåjustering oppå den første platen for nivåjustering.

MERK

- Du kan hoppe over dette trinnet hvis du kan vatre kjøleskapet ved hjelp av én plate.
- Pass på at rillene på den første justeringsplaten settes inn i sporene på den andre platen for nivåjustering.

TRINN 5 Første innstillinger

Kjøleskapet skal være fullt funksjonelt når du har fullført disse trinnene.

1. Fjern PE-skumstykkene fra hyllehjørnene. Disse er festet for å beskytte kjøleskapet under transport.
2. Koble strømledningen til stikkkontakten for å slå på kjøleskapet.
3. Åpne døren og sjekk om den innvendige lampen lyser.
4. Still inn temperaturen til det laveste og vent til kjøleskapet når den angitte temperaturen. Nå er kjøleskapet klart til bruk.

MERK

Alarmen går når du slår på kjøleskapet. Du kan slå av alarmen ved å trykke på **Freezer (Fryser)**.

TRINN 6 Siste sjekk

Når installasjonen er fullført, bekrefter du at:

- Kjøleskapet er koblet til et strømuttak og er skikkelig jordet.
- Kjøleskapet er installert på et flatt, jevnt underlag med passende klarering fra veggen eller skapet.
- Kjøleskapet er i vater og står støtt på gulvet.
- Døren åpnes og lukkes fritt, og den innvendige lampen slår seg automatisk på når døren åpnes.

Drift

Hovedpanel

Det faktiske utseendet til hovedpanelet kan avvike fra figuren og hovedpaneldesignet kan endres uten varsel.

Type A

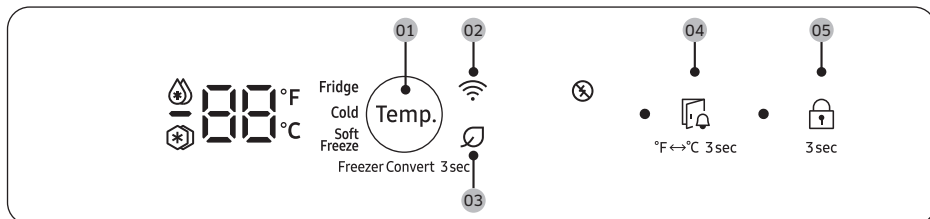

01 Temp. / Freezer Convert 3 sec
(Fryserkonvertering 3 sek.)

02 Nettverkstilkobling *

03 AI Energy Mode *

04 Døralarm

05 Lås

* Bare gjeldende modeller

01 Temp. / Fryserkonvertering 3 sek.

Temp.	<p>Trykk på Temp. for å velge ønsket temperatur eller tilgjengelig funksjon.</p> <ul style="list-style-type: none">Utvalget endres i den påfølgende syklusen i Fryser-modus: -19 °C → -20 °C → -21 °C → -22 °C → -23 °C → ❄️ (Hurtigfrys) → -15 °C → -16 °C → -17 °C → -18 °C → -19 °CUtvalget endres i den påfølgende syklusen i modusen Kjøleskap: 3 °C → 2 °C → 1 °C → 7 °C → 6 °C → 5 °C → 4 °C → 3 °C
Freezer Convert 3 sec (Fryserkonvertering 3 sek.)	<p>Trykk og hold inne Temp. i 3 sekunder for å velge ønsket driftsmodus.</p> <ul style="list-style-type: none">Driftsmodus endres i den påfølgende syklusen: Fryser → Mild frysing → Kald → Kjøleskap → Fryser.Når driftsmodus er Fryser, slås alle modusindikatorer (Fridge (Kjøleskap), Cold (Kald) og Soft Freeze (Mild frysing)) av.Indikatoren for Fridge (Kjøleskap), Cold (Kald), eller Soft Freeze (Mild frysing) slås på når tilhørende modus velges. <p>⚠️ FORSIKTIG</p> <p>Før driftsmodus byttes, så sjekk at maten og beholderne som oppbevares inni, er egnet for den valgte modusen, for å hindre skade eller svinn.</p>

<p>Hurtigfrys (bare aktuelle modeller)</p>	<p>Hurtigfrys fremskynder fryseprosessen til maksimal viftehastighet. Fryseren fortsetter å gå på full hastighet i 50 timer før den går tilbake til forrige temperatur.</p> <ul style="list-style-type: none"> • For å aktivere Hurtigfrys må du trykke på og holde inne Temp. i 3 sekunder. LED-indikatoren på venstre side av knappene lyser opp og kjøleskapet vil fremskynde fryseprosessen. • Du deaktiverer ved å trykke på og holde inne Temp. i 3 sekunder på nytt. Fryseren returnerer til forrige temperaturinnstilling. • Når du skal fryse store mengder mat, aktiverer du Hurtigfrys i minst 20 timer før du legger mat i fryseren. <p> MERK</p> <ul style="list-style-type: none"> • Bruk av Hurtigfrys øker strømforbruket. Sørg for at du slår den av og returnerer til forrige temperatur hvis du ikke har tenkt å bruke funksjonen. • For å raskt fryse store mengder mat, kan du fjerne skuffene og bruke den medleverte hyllen. • Hurtigfrys kan bare aktiveres når kjøleskapet er i Fryser-modus.
---	--

ADVARSEL

- Ikke plassere glassflasker som inneholder væsker i fryseren. Når du kansellerer Kjøleskap-modus, kan glassflasker knuse eller sprekke i fryseboksen.
- Pass på at du fjerner frosne matvarer fra fryseren før du aktiverer Kjøleskap-modus. Frossen mat smelter og blir ødelagt når temperaturen går opp (Fryser-modus endres til Kjøleskap-modus).
- Pass på at du fjerner nedkjølte matvarer fra fryseren før du deaktiverer Fryser-modus. Nedkjølt mat kan fryse når temperaturen går ned (Kjøleskap-modus endres til Fryser-modus).

MERK

Hvis du vil bruke modusen Kjøleskap, anbefales det på det sterkeste å bruke plastbeholdere for å oppbevare maten, spesielt grønnsaker.

02 Nettverkstilkobling (bare gjeldende modeller)

Du kan kontrollere og overvåke kjøleskapet på SmartThings-appen. Du finner mer informasjon i **SmartThings (bare gjeldende modeller)**-delen.

MERK



Hvis kjøleskapet ikke er tilkoblet SmartThings-appen, vil Wi-Fi-ikonet (📶) blinke for å varsle deg når du åpner døren. Hvis du ser det blinkende Wi-Fi-ikonet (📶), anbefaler vi at du kobler kjøleskapet til SmartThings-appen.

Drift

03 AI Energy Mode (bare gjeldende modeller)

Ikonet  vises hvis du slår på AI Energy Mode i SmartThings-appen. (bare gjeldende modeller)

04 Døralarm / °F ↔ °C 3 sek.

Døralarm	Trykk på  for å slå døralarmen av eller på. <ul style="list-style-type: none">Hvis døren blir stående åpen i mer enn 2 minutter, hører du alarmen og LED-indikatoren på venstre side av knappen blinker.
°F ↔ °C 3 sek (3 sek.)	Trykk og hold  -knappen inne i tre sekunder for å velge mellom temperaturenhetene Celsius og Fahrenheit.

05 Lås (3 sek.)

Trykk på og hold inne -knappen i 3 sekunder for å slå funksjonen Lås på eller av.

- Når du slår på funksjonen blir alle kontroller deaktivert og LED-indikatoren på venstre side av knappen slås på.
- Etter at du har slått på funksjonen, må du slå den av for å bruke hovedpanelet igjen.

Slå Wi-Fi på eller av (bare aktuelle modeller)

For å slå Wi-Fi på eller av må du berøre og holde inne **Temp.** i 10 sekunder. Skjermen viser Wi-Fi-statusen i 5 sekunder (som angitt i figuren).

Wi-Fi på

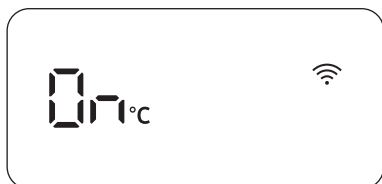

Wi-Fi av

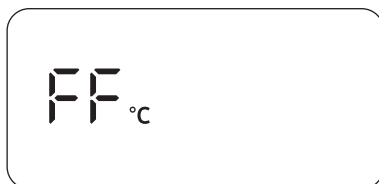

MERK

- Du må slå på Wi-Fi for å koble kjøleskapet til SmartThings-appen.
- Du finner mer informasjon i **SmartThings (bare gjeldende modeller)**-delen.

Type B

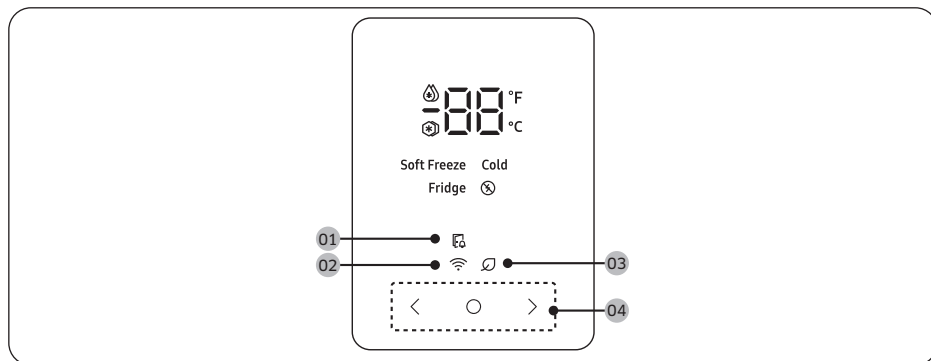

01 Dør åpen-indikator

02 Nettverkstilkobling *

03 AI Energy Mode *

04 Knapper

* Bare gjeldende modeller

01 Dør åpen-indikator

Denne indikatoren blinker med en alarm hvis døren blir stående åpen i mer enn 2 minutter.



02 Indikator for nettverkstilkobling (bare gjeldende modeller)

- Dette ikonet indikerer at kjøleskapet er koblet til et nettverk.
- Du kan kontrollere og overvåke kjøleskapet på SmartThings-appen. Du finner mer informasjon i **SmartThings (bare gjeldende modeller)**-delen.

03 AI Energy Mode (bare gjeldende modeller)

Ikonet  vises hvis du slår på AI Energy Mode i SmartThings-appen. (bare gjeldende modeller)

04 Knapper

- Når skjermen er av, trykker du på en knapp for å vekke skjermen.
- Trykk på  for å velge ønsket element på hovedpanelet og for å bekrefte eventuelle endringer i innstillingene.
- Trykk på  eller  for å endre innstillingene til det valgte elementet på hovedpanelet.

Drift

Stille inn ønsket temperatur eller funksjon

Velg kjøleskap eller fryser og still inn ønsket temperatur eller funksjon.

1. Trykk på en knapp (< , ○ eller >) for å vekke skjermen.
 - Dette trinnet gjelder kanskje ikke for noen av modellene.
2. Trykk på ○ helt til temperaturindikatoren blinker.
3. Trykk på < eller > for å velge ønsket temperatur eller funksjon.
 - Tilgjengelig valg: (Hurtigfrys) ↔ -23 °C ↔ -22 °C ↔ -21 °C ↔ -20 °C ↔ -19 °C ↔ -18 °C ↔ -17 °C ↔ -16 °C ↔ -15 °C ↔ -5 °C (Mild frysing) ↔ -1 °C (Kald) ↔ 1 °C (Kjøleskap) ↔ 2 °C (Kjøleskap) ↔ 3 °C (Kjøleskap) ↔ 4 °C (Kjøleskap) ↔ 5 °C (Kjøleskap) ↔ 6 °C (Kjøleskap) ↔ 7 °C (Kjøleskap)
4. Vent i fem sekunder eller trykk på ○ for å bekrefte valget.
 - Temperaturindikatoren slutter å blinke.

Endring av temperaturskalaen

Du kan bytte temperaturskalaen mellom Fahrenheit og Celsius.

1. Trykk på en knapp (< , ○ eller >) for å vekke skjermen.
 - Dette trinnet gjelder kanskje ikke for noen av modellene.
2. Trykk helt til symbolene °F og °C blinker.
3. Trykk på < eller > for å velge ønsket temperaturskala.
 - Trykk på < for å velge Fahrenheit.
 - Trykk på > for å velge Celsius.
4. Vent i fem sekunder eller trykk på ○ for å bekrefte valget.
 - Symbolene °F og °C slutter å blinke.

Slå Wi-Fi på eller av (bare aktuelle modeller)

For å slå Wi-Fi på eller av, berører du og holder inne > i 10 sekunder. Skjermen viser Wi-Fi-statusen i 5 sekunder (som angitt i figuren).

Wi-Fi på

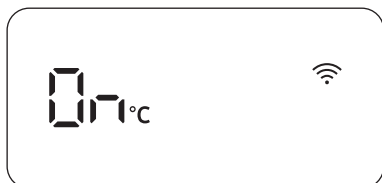

Wi-Fi av

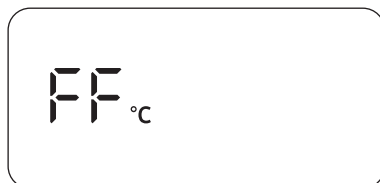

MERK

- Du må slå på Wi-Fi for å koble kjøleskapet til SmartThings-appen.
- Du finner mer informasjon i **SmartThings (bare gjeldende modeller)**-delen.

SmartThings (bare gjeldende modeller)

Installasjon

Besøk Google Play Store, Galaxy Apps eller Apple App Store og søk etter «SmartThings». Last ned og installer SmartThings-appen som tilbys av Samsung Electronics, på smartenheten din.

MERK

- Programvareversjonen av SmartThings-appen som støttes kan endres i henhold til støtteretningslinjene for OS-et som produsenten oppgir. I tillegg, for SmartThings-appen eller funksjonene som appen støtter, kan de nye retningslinjene for programoppdatering på den eksisterende OS-versjonen opphøres på grunn av årsaker for brukervennlighet eller sikkerhet.
- SmartThings-appen kan endres uten forvarsel for å forbedre brukervennligheten eller ytelsen. Siden OS-versjonen for mobiltelefoner oppdateres hvert år, blir også SmartThings oppdatert kontinuerlig i henhold til siste OS. Hvis du har spørsmål om det ovennevnte, kan du kontakte oss på st.service@samsung.com
- Anbefalte krypteringssystemer inkluderer WPA/TKIP og WPA2/AES. Nyere eller ikke standard Wi-Fi-autentiseringsprotokoller støttes ikke.
- Trådløse nettverk kan påvirkes av trådløse kommunikasjonsomgivelser.
- Hvis Internett-tjenesteleverandøren din har registrert MAC-adressen til PC-en eller modemmet for identifikasjon, kan det hende at Samsung Smart Refrigerator ikke kan koble seg til Internett. Hvis dette skjer, kontakter du Internett-tjenesteleverandøren for teknisk støtte.
- Brannmurinnstillingene for nettverkssystemet kan hindre Samsung Smart Refrigerator i å få tilgang til Internett. Kontakt Internett-tjenesteleverandøren for teknisk hjelp. Hvis dette symptomet fortsetter, kontakter du et lokalt Samsung-servicesenter eller forhandleren.
- For å konfigurere de trådløse tilgangspunktinnstillingene kan du se brukerhåndboken til tilgangspunktet (ruter).
- Samsung Smart-kjøleskap støtter både Wi-Fi 2,4 GHz med IEEE 802.11 b/g/n- og Soft-AP-protokollene. (IEEE 802.11 n er anbefalt.)
- Uautoriserte trådløse Wi-Fi-rutere kan kanskje ikke koble seg til et Samsung Smart Refrigerator.

Drift

Samsung-konto

Du må registrere Samsung-kontoen din for å bruke appen. Hvis du ikke har en Samsung-konto, følger du instruksjonene på appskjermen for å opprette en gratis Samsung-konto.

Slik kommer du i gang

Slå på enheten du vil koble til, åpne SmartThings-appen på telefonen og følg instruksjonene nedenfor.

Hvis en melding vises som sier at en ny enhet har blitt funnet, klikker du **ADD NOW (LEGG TIL NÅ)**.

Hvis en popup ikke vises, trykker du på knappen **+** og velger deretter enheten du vil koble til fra listen over tilgjengelige enheter.

Hvis enheten ikke er på listen over tilgjengelige enheter, trykker du på **Supported Devices (Støttede enheter)**, velger enhetstype (Kjøleskap) og deretter den spesifikke enhetsmodellen.

Følg instruksjonene i appen for å konfigurere enheten din. Når konfigureringen er fullført, blir kjøleskapet ditt vist som et «kort» på skjermen **Devices (Enheter)**.

Kjøleskapsapp

Integrert kontroll



Du kan overvåke og kontrollere kjøleskapet hjemme og på farten.

- Trykk på kjøleskapikonet på SmartThings-instrumentbordet eller trykk på Enheter-ikonet nederst på instrumentbordet, og trykk deretter på kjøleskapkortet for å åpne Kjøleskap-siden.
- Kontroller driftsstatusen eller varslene som er knyttet til kjøleskapet og endre alternativer eller innstillinger om nødvendig.

MERK

Noen av kjøleskapets alternativer eller innstillinger er kanskje ikke tilgjengelige for fjernkontroll.

Kategori	Element	Beskrivelse
Overvåking	Frysertemperatur	Viser gjeldende temperaturinnstilling for fryseren.
	Strømovervåking	Sjekker fryserens akkumulerte strømforbruk over de siste 180 dagene.
Funksjoner	Hurtigfrys	Du kan slå Hurtigfrys av eller på, og sjekke gjeldende innstillinger.
Alarmer	Unormalt høy temperatur	Denne alarmen utløses ved unormalt høy temperatur i fryseren.
	Åpen dør	Denne alarmen utløses hvis fryserdøren står åpen et gitt tidsrom.

Kategori	Element	Beskrivelse
AI Energy Mode *		<p>Du kan slå av eller på AI Energy Mode under menyen Energy i SmartThings-appen.</p> <p>Du kan sjekke statusen for AI Energy Mode i SmartThings-appen. På noen modeller vises -ikonet på hovedpanelet for å vise at AI Energy Mode er på. (bare gjeldende modeller)</p> <p>Når AI Energy Mode er på, reduseres strømforbruket, men det kan også redusere kjøleytelsen.</p> <p> MERK</p> <p>Det er mulig at AI Energy Mode ikke fungerer etter brukerinnstillingene eller driftsmiljøet</p>

* kun gjeldende modeller

Informasjon om sikkerhetsoppdateringer

Sikkerhetsoppdateringer gir for å forsterke sikkerheten på enheten din og beskytte personalopplysningene dine. For mer informasjon om sikkerhetsoppdateringer, gå til <https://security.samsungda.com>.

* Denne nettsiden støtter kun noen språk.

Drift

Automatisk åpning av dør (kun aktuelle modeller)

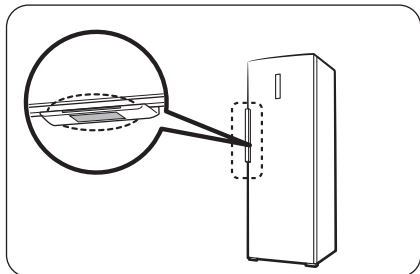

Berør sensoren nær dørhåndtaket. Døren åpnes.

MERK

- Døren lukkes ikke automatisk. Lukk døren manuelt etter bruk.
- Åpningsvinkelen (i grader) til døren kan variere avhengig av installasjonsmiljøet, for eksempel gulvet der kjøleskapet er plassert, nivået på kjøleskapet og hvor mye mat som oppbevares i dørbeholderne.
 - Hvis dørene åpnes for bredt eller ikke bredt nok, sjekker du at kjøleskapet er i vater. (Du finner mer informasjon i «TRINN 4 Juster utjevningssbena»-delen på side 20.)

FORSIKTIG

- Det kan oppstå feil på funksjonen Automatisk åpning av dør hvis du åpner og lukker døren gjentatte ganger.
- Ikke skyv eller bruk kraft for å stoppe døren når den åpnes automatisk. Det kan forårsake produktfeil.
 - Vær forsiktig så døren ikke treffer deg når den åpnes automatisk.
- Hvis døren ikke åpnes lett etter å ha blitt åpnet gjentatte ganger, vent ca. 1 minutt og prøv igjen. Dette kan oppstå på grunn av lufttrykkforandringer inne i kjøleskapet etter at døren åpnes og lukkes.
- Hvis du utilsiktet berører sensoren, kan døren åpne seg. Kontroller at døren er lukket.

Spesialfunksjoner

Det faktiske bildet og spesialfunksjonene til kjøleskapet kan variere, avhengig av modell og land.

Isproduksjon (bare aktuelle modeller)

Twist ismaskin (bare gjeldende modeller)

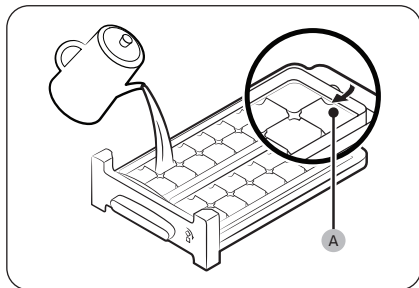

1. Åpne fryserdøren og åpne isbrettet.
2. Fyll brettet med vann opp til **maksimumsnivået (A)** som er markert på innsiden bakerst på brettet.
3. Skyv brettet tilbake i posisjon.

MERK

Hvor lang tid det tar å lage is avhenger av temperaturinnstillingene.

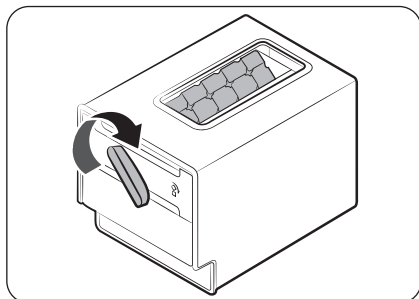

MERK

- Sørg for at oppbevaringsbeholderen for isbiter er plassert under isbrettet.
- Du får ut isbitene ved å vri isbrettåndtaket til høyre for å tømme isbitene inn i brettet.
- Trekk brettet fremover for å ta det ut.
- Sett ismaskinen på fryserhylla hvis den ikke får plass under hylla.

Drift

Brettype (bare gjeldende modeller)

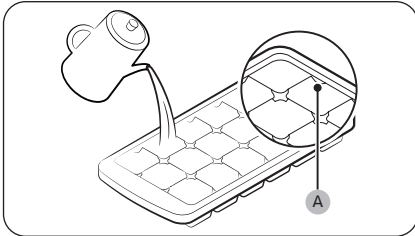

For å lage isbiter, fyller du brettet med vann opp til **maksimumsnivået (A)** som er markert på innsiden bakerst på brettet.

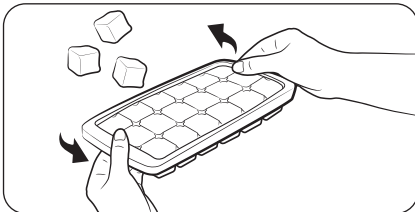

For å tømme isbrettet, holder du begge hender på brettet og vrir forsiktig for å fjerne isbitene.

Slik får du mer oppbevaringsplass (bare gjeldende modeller)

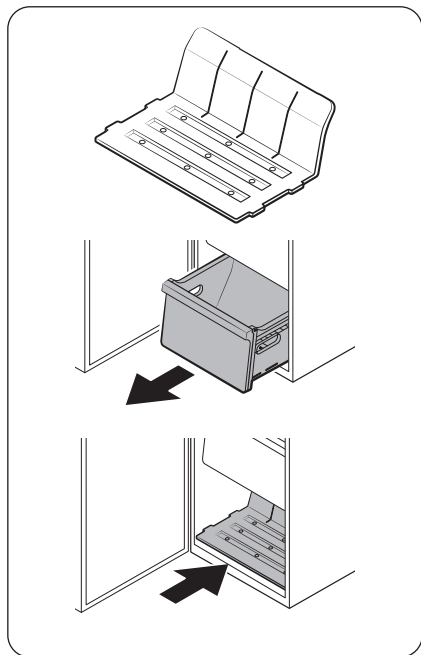

Hvis du trenger mer oppbevaringsplass, kan du ta ut deksel til øverste hylle og alle de fire skuffene og sette inn den medleverte hyllen (se illustrasjonen) i den innerste nedre delen av hovedenheten. Deretter tar du ut den tynne ismaskinen.

MERK

- Fjerning av deksel til øverste hylle og skuffene påvirker ikke termiske og mekaniske egenskaper ved fryseren.
- Et deklart lagringsvolum for fryseren er basert på at deksel til øverste hylle og alle skuffene er fjernet og den medleverte hyllen er satt inn.

Vedlikehold

Dørreversering

ADVARSEL

- Garantien dekker ikke reverseringsfeil eller skade på eiendom som oppstår grunnet ikke-godkjente byråer.
- Påse at kjøleskapet er koblet fra strømkilden før du vender døren.
- Du må vente minst en time etter at vending av døren er fullført. Dette for å unngå elektrisk støt, noe som kan forekomme.
- Vending av døren må utføres av servicepersonell godkjent av Samsung, bekostet av deg, siden denne typen service ikke dekkes av garantien.

FORSIKTIG

Døren er tung. Vær minst to personer når det jobbes med å snu døren. Ellers kan det medføre personskade.

Verktøy som kreves (medfølger ikke)



Phillips skrutrekker



En flat skrutrekker



Skiftenøkkel

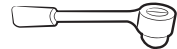

8 mm pipenøkkel
(for bolter)

Tilbehør

Tilbehøret nedenfor kan avvike i utseende avhengig av modell.



Dørhengseldeksel øverst til venstre



Dørhengsel øverst til venstre



Kamstiger



Lav kamstiger



Deksel for mellomrom

FORSIKTIG

Under hele reverseringsprosedyren må du holde alle de små delene (skruer, løkk osv.) til kjøleskapet borte fra barn eller spedbarn av sikkerhetsmessige årsaker.

Trinnvise instruksjoner

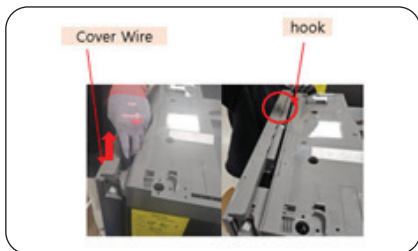

1. Bruk den flate skrutrekkeren til å låse opp kroken på ledningsdekselet (plassert på toppen av døren) før du trekker opp for å fjerne det.

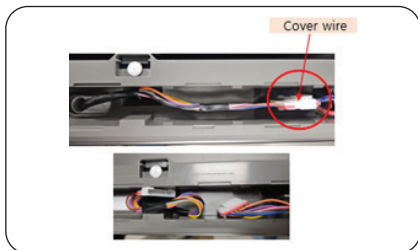

2. Fjern og koble fra ledningskontakten fra innsiden av dørløkket, som er plassert på toppen av døren. (bare gjeldende modeller)

FORSIKTIG

Oppbevar ledningsdekselet på et trygt sted for fremtidig bruk.



3. Bruk stjerneskrutrekkeren til å løsne venstre/høyre skruer (x2) fra PBA-dekselet, som sitter på toppen av kjøleskapet. Trekk først opp baksiden av PBA-dekselet for å fjerne det.

Vedlikehold

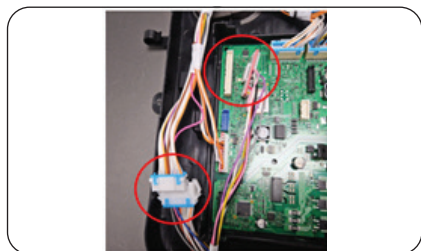

4. Fjern de øverste kableddningene fra innsiden av PBA-boksen.

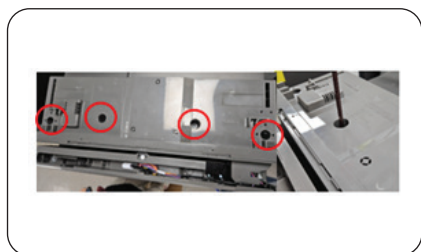

5. Bruk en stjerneskrutrekker til å løsne skruene (x4) fra toppbordet. Trekk forsiktig opp for å løsne kroken på hengseldekelet før du fjerner toppbordet fra kjøleskapet.

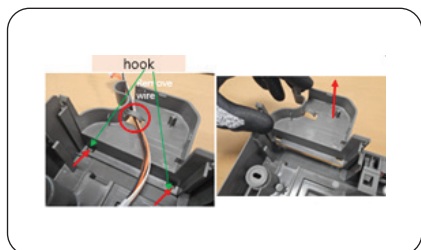

6. Fjern ledningene over hengseldekelet på toppbordet. Trykk deretter for å løsne krokene (x2) samtidig, og trekk opp hengseldekelet.

FORSIKTIG

Oppbevar hengseldekelet på et trygt sted slik at du kan reversere døren senere.

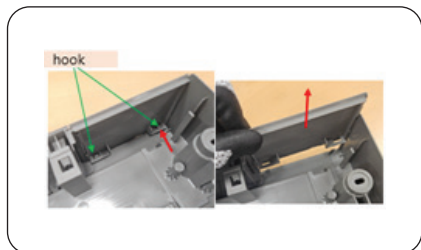

7. Trykk på motsatt side for å frigjøre krokene (x2) samtidig, og trekk opp hengselhetten.

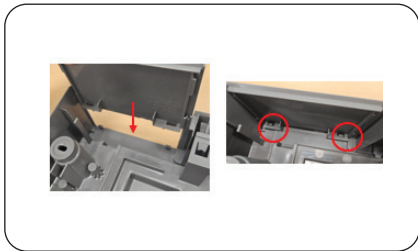

8. Sett hengselhetten (trinn 7) inn i posisjonen til hengseldekelet (trinn 6) til kroken er godt låst.

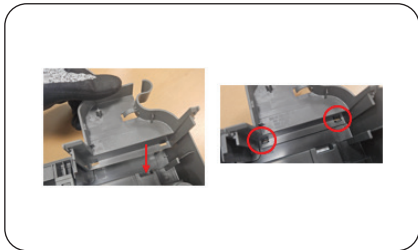

9. Trykk for å montere hengseldekelet på den øverste høyre døren i hengselhetten posisjon (trinn 7).

MERK

Bruk hengseldekelet på døren øverst til høyre som følger med reverseringssettet.

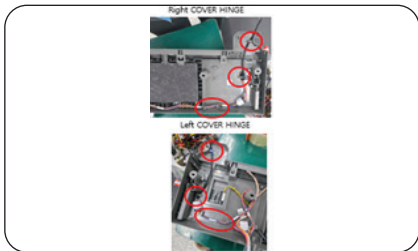

10. Sett inn ledningene igjen (trinn 6), og sett inn ledningstapen i det utstikkende området på hengseldekelet.

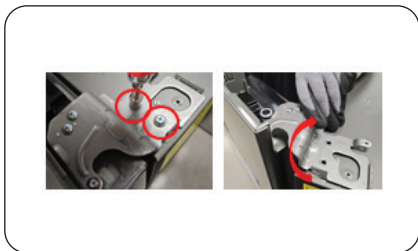

11. Bruk en 8 mm skiftenøkkel til å demontere skruene (x2) fra topphengselen. Løft den øverste hengselen forsiktig slik at skaftet løsner fra dørhetten.

⚠ FORSIKTIG

- Vær forsiktig så du ikke slipper døren på gulvet. Ellers kan døren forårsake fysisk skade på grunn av vekten.
- Oppbevar den øverste hengselen på et trygt sted slik at du kan reversere døren senere.

Vedlikehold



12. Løft døren slik at den løsner fra skaftet på den lave hengselen.

⚠ FORSIKTIG

Vær forsiktig så du ikke slipper døren på gulvet. Ellers kan døren forårsake fysisk skade på grunn av vekten.



13. Legg ned døren på gulvet.

📦 MERK

Plasser en pappkartong på gulvet for å forhindre skade på døren.



14. Bruk stjerneskrutrekkeren til å løsne skruene nederst på døren. Fjern deretter kamstigeren og stopperen.

⚠ FORSIKTIG

Oppbevar kamstigeren på et trygt sted for senere reversering av døren.



15. Påfør fett (medfølger ikke) på kamstigeren (tilbehør) i de pilmarkerte områdene som vist. Sett deretter inn stopperen og kamstigeren i denne rekkefølgen på motsatt side av dørbunnen. Bruk stjerneskrutrekkeren til å feste dem.

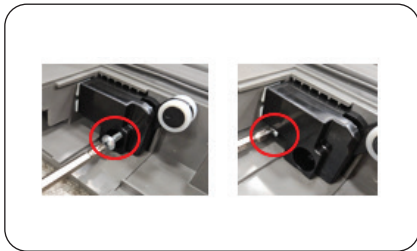

16. Bruk stjerneskrutrekkeren til å løsne skruene for automatisk lukking (x2) øverst på døren.

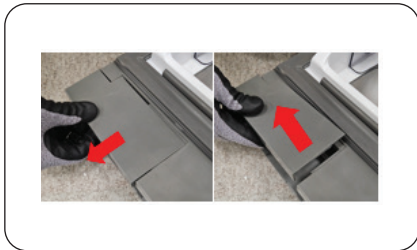

17. Trekk dekselet for mellomrom opp og deretter utover på toppen av døren (motsatt side av den automatiske lukkingen) for å ta det ut.

⚠ FORSIKTIG

Oppbevar dekselet for mellomrom på et trygt sted slik at du kan reversere døren senere.

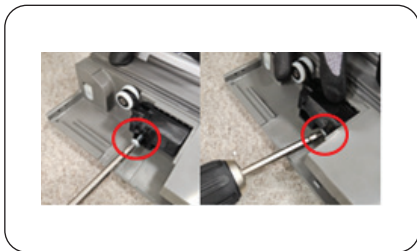

18. Sett den automatiske lukkingen (trinn 16) i posisjonen for dekselet for mellomrom. Bruk en stjerneskrutrekker til å stramme skruene (x2).

📖 MERK

Du kan også bruke automatisk lukking i motsatt retning.

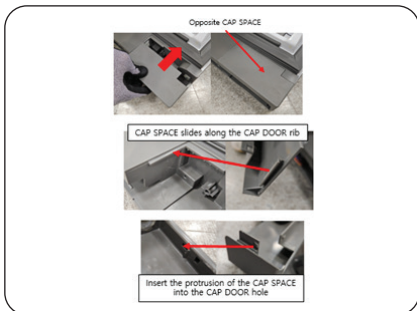

19. Skyv det medfølgende dekselet for mellomrom inn langs dørdekselribben (tilbehør) (der den automatiske lukkingen ble fjernet), til den utstikkende delen av dekselrommet settes inn i hullet i dørdekselet.

Vedlikehold

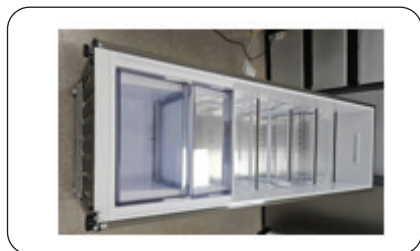

20. Legg kjøleskapet ned på gulvet.

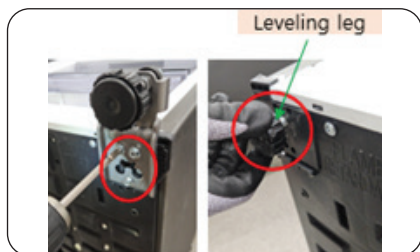

21. Bruk stjerneskrutrekkeren til å løsne skruene (x3) på den lave hengselen nederst på kjøleskapet. Vri for å fjerne nivelleringsfoten, som sitter på motsatt side av den lave hengselen.

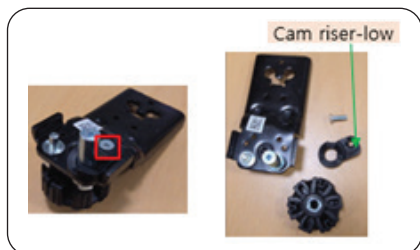

22. Bruk stjerneskrutrekkeren til å løsne skruene på den lave kamstigeren. Fjern deretter nivelleringsfoten fra den lave hengselen.

FORSIKTIG

Oppbevar den lave kamstigeren på et trygt sted for senere reversering av døren.

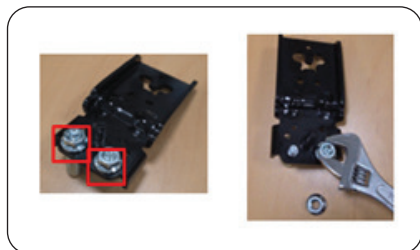

23. Bruk en 12 mm pipenøkkel til å løsne akselmutterne (x2) på den lave hengselen.

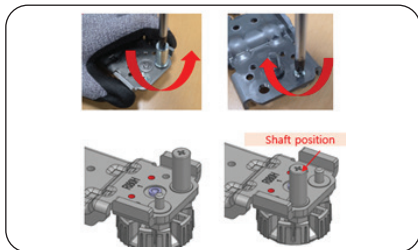

24. Bruk stjerneskrutrekkeren til å fjerne de to akslene fra den lave hengslen, og bytt dem rundt før du strammer til igjen. Sett også inn akselmutterne (x2) og nivelleringsfoten på nytt.

FORSIKTIG

Sørg for å bytte posisjon på hver aksel før du setter den inn igjen.



25. Påfør fett (medfølger ikke) på de pilmerkede områdene på den lave kamstigeren som vist. Sett den lave kamstigeren inn i akselposisjonen før du strammer til med skruen.

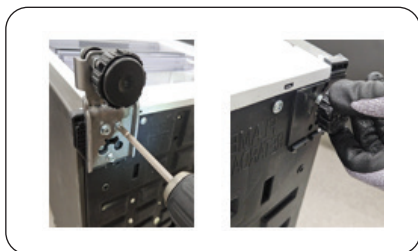

26. Bruk stjerneskrutrekkeren til å stramme den lave hengselen med skruene (x3) på motsatt side av kjøleskapets bunn.

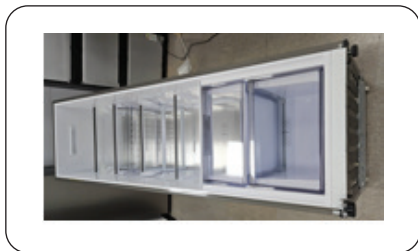

27. Sett kjøleskapet opp i stående stilling.

Vedlikehold



28. Sett inn døren igjen slik at den passer inn i skaftet på den lave hengselen.

⚠ FORSIKTIG

Vær forsiktig så du ikke slipper døren på gulvet. Ellers kan døren forårsake fysisk skade på grunn av vekten.

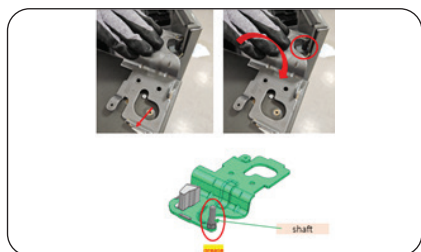

29. Påfør fett (medfølger ikke) på den bakre akselen på den medfølgende dørhengselen øverst til venstre. Hekt akselen til den bakre låseposisjonen før du vrir den sakte til den går inn i dørhullet.

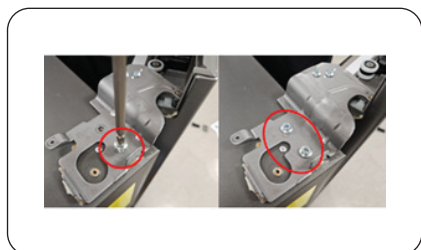

30. Bruk stjerneskrutrekkeren eller 8 mm pipenøkkelen til å stramme den øverste hengselen ved hjelp av skruene (x2).

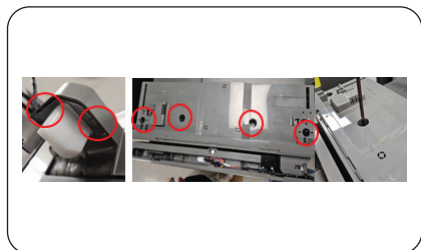

31. Hekt hengseldekslet på hengselen før du strammer det fast på toppbordet med skruene (x4).

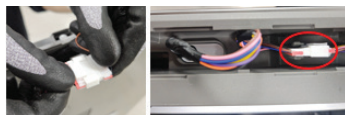

32. Koble til ledningskontaktene på innsiden av dørlokket før du ordner ledningene på innsiden av dørretten. (bare gjeldende modeller)

FORSIKTIG

Sørg for at ledningene ikke er eksponert på utsiden.



Wire located inside the COVER.

33. Sett inn ledningsdekselet. fra den borterste siden av hengselen først.

MERK

Sørg for at ledningene ikke er eksponert på utsiden. Hvis ikke, kan du prøve igjen.

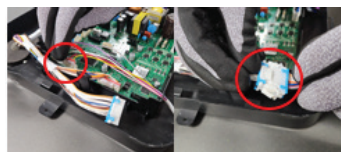

34. Koble ledningene på innsiden av PBA-boksen (plassert på toppen av kjøleskapet) til PBA-enheten.



35. Fest forsiden av PBA-dekselet til PBA-boksen. Trykk deretter for å feste PBA-dekselet.

Vedlikehold

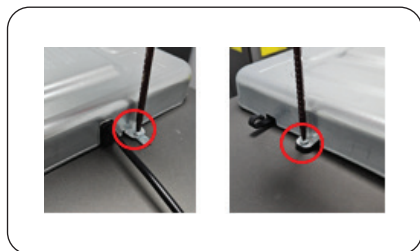

36. Bruk stjerneskrutrekkeren til å feste PBA-dekselet med skruene (x2).

Reversibel berøringssensor for automatisk døråpning (kun aktuelle modeller)



1. Sett beskyttelsestapen på baksiden av sensoren for automatisk døråpning (plassert på dørhåndtaket). Sett deretter en flat skrutrekker (hode 3-6 mm) i kroken på sensoren for automatisk døråpning for å fjerne den.

FORSIKTIG

For å unngå riper på sensoren for automatisk døråpning, må du sørge for å sette beskyttelsestapen på sensoren.

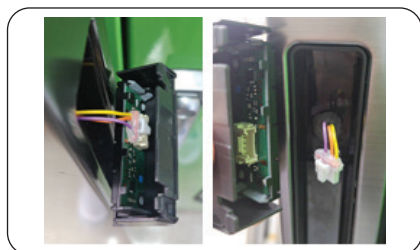

2. Koble fra kabelkontakten på berøringssensoren.



3. Sett den flate skrutrekkeren inn i håndtaksdekselet (på motsatt side av berøringssensoren) for å fjerne det.
4. Bytt posisjon på berøringssensoren og håndtaksdekselet før du setter dem på plass igjen.

Reversere dørhåndtakets plassering (bare aktuelle modeller)



1. Fjern håndtaksdekslene.



2. Bruk en stjerneskrutrekker til å fjerne skruene og løsne håndtaket.

Vedlikehold

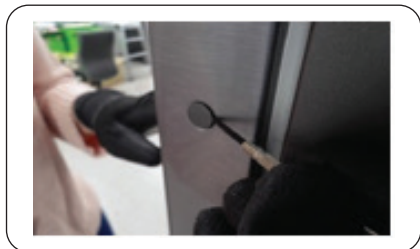

3. Bruk en flat skrutrekker til å fjerne hullhettene fra motsatt side av døren.



4. Sett hullhettene inn i hullene du løsnet håndtaket fra.
5. Plasser håndtaket på motsatt side av døren, og juster hullene på håndtaket og døren.
6. Bruk en Phillips skrutrekker til å feste håndtaket med skruene.



7. Fest håndtaksdekslene.

Håndtak og vedlikehold

Hyller

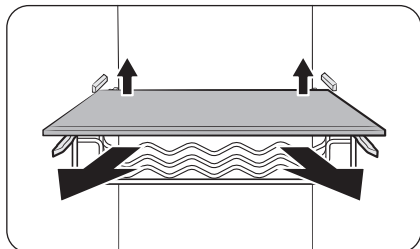

Løft baksiden av hyllen litt opp for å trekke ut.

Dørbeholdere

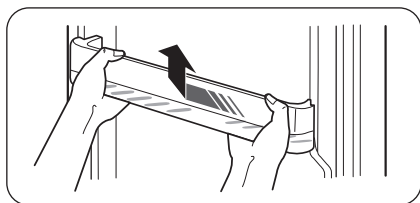

Løft litt opp og trekk dørbeholderen ut.

FORSIKTIG

Tøm dørbeholderene før du fjerner dem for å unngå uhell.

Deksel til øverste hylle (bare gjeldende modeller)

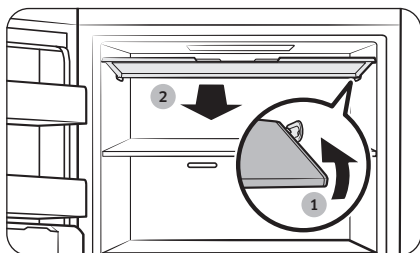

1. Skyv høyre side av dekselet innover for å løsne dekselet.
2. Deretter drar du dekselet opp til forsiden for å fjerne det.

Vedlikehold

Rengjøring

Innvendig og utvendig



ADVARSEL

- Ikke bruk benzen, tynnere, eddik, kloroppløsning, bakepulver, sitronsyre, saltblandinger eller vaskemidler til hus og bil som Clorox™ til rengjøringsformål. Disse kan skade kjøleskapets overflate eller føre til brann.
- Ikke sprut vann på kjøleskapet. Det kan føre til elektrisk støt.

Bruk en tørr klut til å fjerne alle fremmedelemerter som støv eller vann fra støpselet og stikkontaktene.

1. Koble fra strømledningen.
2. Bruk en fuktig, myk, ikke-loende klut eller tørkepapir til å rengjøre kjøleskapets innside og utside.
3. Når du er ferdig, bruker du en tørr klut eller et tørkepapir til å tørke skikkelig.
4. Koble til strømledningen.

Utskiftning

LED-lamper

For å bytte ut lampene i kjøleskapet må du ta kontakt med et lokalt Samsung servicesenter.

ADVARSEL

- Brukeren kan ikke utføre endringer på lampene. Ikke forsøk å skifte ut lampen selv. Dette kan føre til elektrisk støt.

Lampe (lyskilde)

Dette produktet inneholder en lyskilde med energieffektivitetsklasse <G>.

Lampen(e) og/eller kontrollmekanismen kan ikke vedlikeholdes av brukeren. For å skifte lampen(e) og eller kontrollmekanismen i produktet kontakter du et lokalt Samsung-servicesenter.

For detaljerte instruksjoner om hvordan du skifter lampen(e) eller kontrollmekanismen i produktet, kan du gå til Samsung-nettstedet (<http://www.samsung.com>) gå til Support > Support home, og angi modellnavnet.

For detaljerte instruksjoner om hvordan du demonterer lampen(e) og/eller kontrollmekanismen, følger du instruksjonene for utskiftning som du finner der det er beskrevet ovenfor.

Dørpanel

Du kan velge dørpanelet du foretrekker for ditt SKREDDERSYDDE kjøleskap. Kjøp dørpanelet i en Samsung-butikk eller fra Samsungs nettside (www.samsung.com), og en autorisert installatør vil installere panelet for deg. (Tilgjengelige utsalgsteder kan variere fra land til land.)

FORSIKTIG

- Demontering eller montering av dørpanelet på egen hånd kan føre til produktskade eller personskade. Hvis du har problemer med dørpanelet, kan du kontakte et Samsung-servicesenter.
- Det kan pålegges en serviceavgift for utskifting av panel selv innenfor garantiperioden.

Par-installasjon

Bruk installasjonsutstyret som følger med kjøleskapet (RR-modeller) for par-installasjon eller kjøkkeninstallasjon. Installasjonsutstyret er ikke i fryseren (RZ-modeller).

Feilsøking

Gå gjennom sjekkpunktene under før du ringer etter service. Servicesamtaler som gjelder normale situasjoner (ikke defekt-saker) belastes brukeren.

Generelt

Temperatur

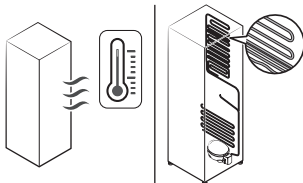
Symptom	Mulige årsaker	Løsning
Fryseren er ikke i drift. Fryseren er for varm.	<ul style="list-style-type: none">• Strømledningen er ikke satt ordentlig i.	<ul style="list-style-type: none">• Sett strømledningen ordentlig inn i støpselet.
	<ul style="list-style-type: none">• Temperaturkontrollen er ikke riktig innstilt.	<ul style="list-style-type: none">• Still inn temperaturen lavere.
	<ul style="list-style-type: none">• Kjøleskapet står i nærheten av en varmekilde eller i direkte sollys.	<ul style="list-style-type: none">• Hold kjøleskapet unna direkte sollys og varmekilder.
	<ul style="list-style-type: none">• Ikke nok klaring mellom kjøleskapet og sidene/baksiden.	<ul style="list-style-type: none">• Vi anbefaler at mellomrommet mellom kjøleskapet og vegger (eller skap) er på mer enn 50 mm.
	<ul style="list-style-type: none">• Kjøleskapet er overbelastet. Mat blokkerer kjøleskapsventilene.	<ul style="list-style-type: none">• Ikke overbelast kjøleskapet. Sørg for at matvarer ikke blokkerer ventilasjonen.
Fryseren kjøler for mye.	<ul style="list-style-type: none">• Temperaturkontrollen er ikke riktig innstilt.	<ul style="list-style-type: none">• Still inn en høyere temperatur.
Innerveggen er varm.	<ul style="list-style-type: none">• Kjøleskapet har et varmesikkert rørsystem i den indre veggen.	<ul style="list-style-type: none">• For å hindre at det dannes seg kondens har kjøleskapet varmesikre rør i fronthjørnene. Hvis romtemperaturen stiger, kan det hende at dette utstyret ikke fungerer effektivt. Dette er ikke en systemfeil. 

Lukter

Symptom	Mulige årsaker	Løsning
Kjøleskapet avgir lukter.	• Mat som har blitt dårlig.	• Vask kjøleskapet og tøm det for mat som har blitt dårlig.
	• Mat med sterk lukt.	• Pass på at mat som lukter mye er lufttett innpakket.

Kondens

Symptom	Mulige årsaker	Løsning
Det dannes kondens på innerveggene.	• Hvis du lar døren stå åpen, vil det komme fukt inn i kjøleskapet.	• Tørk av fuktigheten, og la det gå lang tid før du åpner døren igjen.
	• Mat med høyt fuktinnhold.	• Pass på at maten er lufttett innpakket.

Automatisk åpning av dør (kun aktuelle modeller)

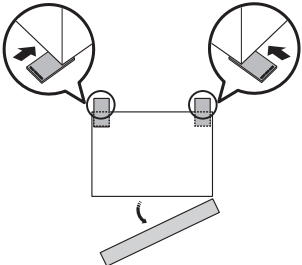
Symptom	Mulige årsaker	Løsning
Døren åpnes ikke bredt nok. 	Baksidene av kjøleskapet er lave.	Hev baksidene av kjøleskapet slik at det kommer i vater. 

Feilsøking

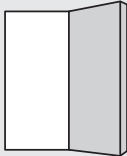
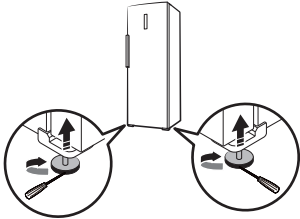
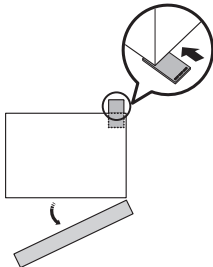
Symptom	Mulige årsaker	Løsning
<p>Døren åpnes for bredt.</p> 	<p>Forsidene av kjøleskapet er lave.</p>	<ul style="list-style-type: none">• Hev forsidene av kjøleskapet slik at det kommer i vater. (Du finner mer informasjon om å vatre kjøleskapet i «TRINN 4 Juster utjevningsbena»-delen på side 20.)  <ul style="list-style-type: none">• Hev bare baksiden av kjøleskapet på samme side som dørhengselen ved å plassere nivåjusteringsputen. 

Kommer det unormale lyder fra kjøleskapet?

Se gjennom sjekkpunktene nedenfor før du ringer etter service. Alle servicesamtaler relatert til normale lyder vil belastes brukeren.

Disse lydene er normale.

- Ved start eller slutt på en operasjon kan det komme lyder fra kjøleskapet som ligner på en bilmotor som startes. Etter hvert som operasjonen stabiliserer seg, reduseres lyden.

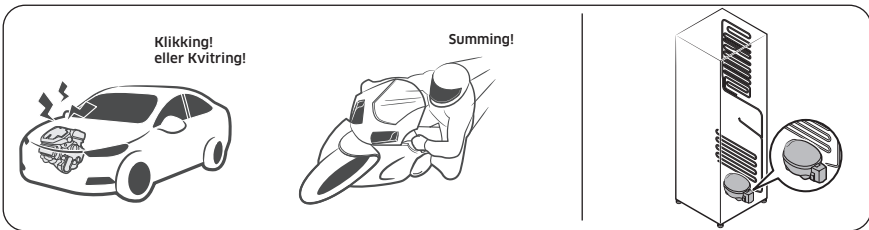

- Når viften er i drift, kan disse lydene høres. Når kjøleskapet oppnår den innstilte temperaturen, høres ingen viftelyd mer.

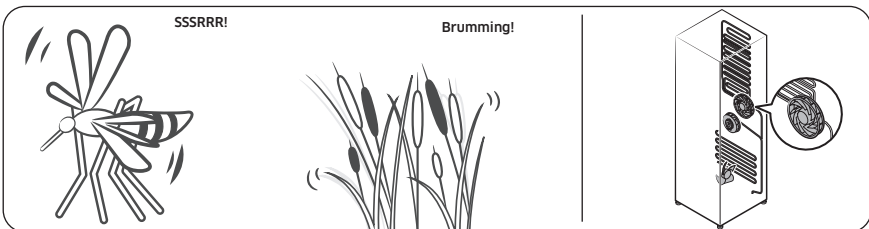

- Under en avisingssyklus kan det dryppe vann på avisingvarmeelementet, noe som kan forårsake freselyder.

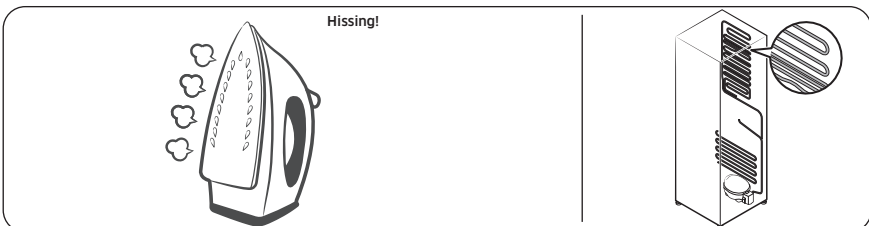

Feilsøking

- Når kjøleskapet er under avkjøling eller frysing, går det gass gjennom forseglede rør, noe som kan forårsake boblelyder.

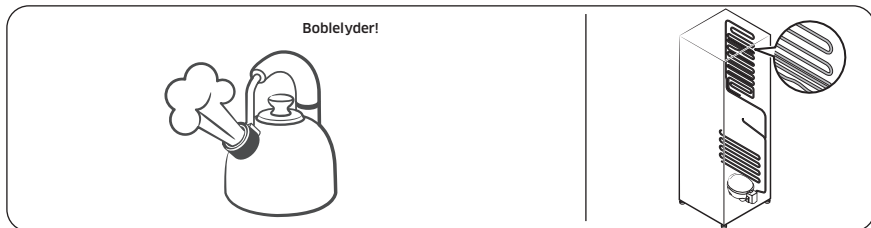

- Når temperaturen i kjøleskapet økes eller reduseres, trekker plastdelene seg sammen og utvides, noe som kan forårsake bankelyder. Disse lydene oppstår under avisingssyklusen eller når elektroniske deler er i aktivitet.

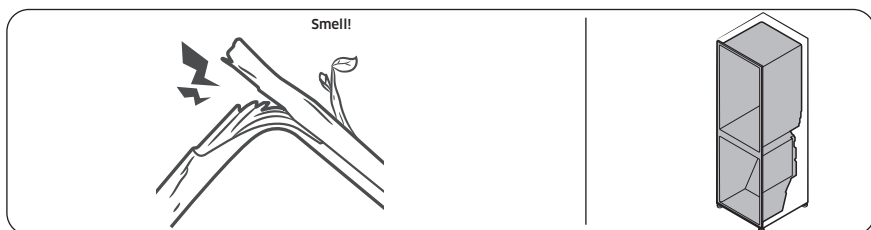

- For ismaskiner: Når vannventilen åpnes for å fylle ismaskinen, kan det oppstå summelyder.
- Når du åpner og lukker kjøleskapsdøren, kan det oppstå susende lyder på grunn av trykkutjevning.

SmartThings (bare gjeldende modeller)

Symptom	Handling
Fant ikke «SmartThings» på appmarkedet.	<ul style="list-style-type: none">• Programvareversjonen av SmartThings-appen som støttes kan endres i henhold til støtteretningslinjene for OS-et som produsenten oppgir. I tillegg, for SmartThings-appen eller funksjonene som appen støtter, kan de nye retningslinjene for programoppdatering på den eksisterende OS-versjonen opphøres på grunn av årsaker for brukervennlighet eller sikkerhet.
SmartThings-appen fungerer ikke.	<ul style="list-style-type: none">• SmartThings-appen er bare tilgjengelig for gjeldende modeller.• Den gamle Samsung Smart Refrigerator-appen kan ikke kobles til Samsung Smart Home-modeller.
SmartThings-appen er installert, men ikke koblet til kjøleskapet mitt.	<ul style="list-style-type: none">• Du må logge på Samsung-kontoen din for å bruke appen.• Sørg for at ruterer fungerer normalt.• Hvis Wi-Fi-ikonet på displayet på kjøleskapet er av, indikerer dette at ingen nettverkstilkobling er opprettet enda. Hvis dette er tilfellet, bruker du SmartThings-appen til å koble til og registrere kjøleskapet på tilgangspunktet (AP) i huset.
Kunne ikke logge på appen.	<ul style="list-style-type: none">• Du må logge på Samsung-kontoen din for å bruke appen.• Hvis du ikke har en Samsung-konto, følger du appens instruksjoner på skjermen for å opprette en.
Det vises en feilmelding når jeg prøver å registrere kjøleskapet.	<ul style="list-style-type: none">• Enkel tilkobling kan mislykkes på grunn av avstanden fra tilgangspunktet eller elektrisk interferens fra omgivelsene. Vent litt og prøv på nytt.
SmartThings-appen er koblet til kjøleskapet, men fungerer ikke.	<ul style="list-style-type: none">• Gå ut av SmartThings-appen og start den på nytt, eller koble fra ruterer og koble den til igjen.• Slå av kjøleskapet, og slå den på igjen etter 1 minutt.

Vedlegg

Sikkerhetsinstruks

- Mest effektiv bruk av energien får du ved å la alle indre deler, som kurver, skuffer og hyller og isbitbrett, være i samme posisjon som fra produsenten.
- Dette kjøleskapet er ikke ment for innbygging.

Installeringsinstruks

For kjøleskap med klimaklasse

Avhengig av klimaklasse er dette kjøleskapet ment for bruk i romtemperaturer som spesifisert i følgende tabell.

Klimaklassen finner du på energietiketten. Utenfor disse temperaturene kan produktets funksjonalitet reduseres.

Klimaklassen finner du på etiketten på innsiden av kjøleskapet.

Effektivt temperaturområde

Kjøleskapet er utformet for å fungere normalt innenfor temperaturområdet som er spesifisert i klasserangeringen.

Klasse	Symbol	Omgivelsestemperaturområde (°C)	
		IEC 62552 (ISO 15502)	ISO 8561
Kald temperert sone	SN	+10 til +32	+10 til +32
Temperert sone	N	+16 til +32	+16 til +32
Subtropisk sone	ST	+16 til +38	+18 til +38
Tropisk sone	T	+16 til +43	+18 til +43

MERK

Kjøleytelsen og strømforbruket til kjøleskapet kan påvirkes av temperaturen i rommet, hvor ofte døren åpnes og plasseringen av kjøleskapet. Vi anbefaler at du justerer temperaturinnstillingene etter behov.

Instruksjoner om temperatur

Anbefalt temperatur

Den optimale temperaturinnstillingen for matoppbevaring:

- Fryser: -19 °C
- Kjøleskap til fryser: 3 °C

MERK

Den optimale temperaturinnstillingen for hvert rom avhenger av omgivelsestemperaturen. Over optimal temperatur er basert på omgivelsestemperaturen på 25 °C.

Hurtigfrys

Hurtigfrys fremskynder fryseprosessen til maksimal viftehastighet. Fryseren fortsetter å gå på full hastighet i 50 timer før den går tilbake til forrige temperatur. Når du skal fryse store mengder mat, aktiverer du Hurtigfrys i minst 20 timer før du legger mat i fryseren.

MERK

Når du bruker denne funksjonen, økes strømføbruket til kjøleskapet. Husk å slå den av når du ikke trenger den, slik at fryseren gjenopptar den opprinnelige temperaturinnstillingen.

Oppbevaring for best konservering (kun gjeldende modeller)

Dekk til mat for å beholde fuktigheten og forhindre at de plukker opp lukt fra andre matvarer. En stor gryte med mat som suppe eller lapskaus, bør deles i små porsjoner og legges i grunne beholdere før de legges i kjøleskapet. Et stort kjøttstykke eller helt fjærkre skal deles opp i mindre biter eller legges i grunne beholdere før de legges i kjøleskapet.

Vedlegg

Plassering av matvarer

Hyller	Hyllene er justerbare for å få plass til en rekke forskjellige pakker.
Spesialisert kammer (kun gjeldende modeller)	Tette crisper-skuffer gir et optimalt lagringsmiljø for frukt og grønnsaker. Grønnsaker krever forhold med høyere fuktighet, mens frukt krever lavere fuktighetsforhold. Crisper-skuffer er utstyrt med kontrollenheter for å kontrollere fuktighetsnivået. (*Avhengig av modell og alternativer) En kjøttskuff med justerbar temperatur maksimerer lagringstiden for kjøtt og ost.
Oppbevares i døren	Ikke oppbevar lettbederlige matvarer i døra. Egg skal oppbevares i kartongen på en hylle. Temperaturen på beholderne i døren svinger mer enn temperaturen i skapet. Hold døren lukket så mye som mulig.
Fryserdelen	Du kan lagre frossen mat, lage isbiter og fryse fersk mat i fryserdelen.

MERK

Frys kun fersk, uskadet mat. Hold mat som skal fryses unna mat som allerede er frossen. Oppbevar maten i lufttette beholdere for å hindre at den mister smak eller tørker ut.

Oppbevaringsskjema for kjøleskap og fryser

Friskhetens levetid avhenger av temperatur og eksponering for fuktighet. Siden produkt datoer ikke er en guide for sikker bruk av et produkt, kan du se dette skjemaet og følge disse tipsene.

Melkeprodukter

Produkt	Kjøleskap	Fryser
Melk	1 uke	1 måned
Smør	2 uker	12 måneder
Iskrem	-	2-3 uker
Prosessert ost	1 måned	4-6 måneder
Kremost	2 uker	Ikke anbefalt
Yoghurt	1 måned	-

Meat

Produkt	Kjøleskap	Fryser
Ferske steker, biffer, koteletter	3-4 dager	2-3 måneder
Fersk kjøttdeig, grytekjøtt	1-2 dager	3-4 måneder
Bacon	7 dager	1 måned
Pølse, rå fra svinekjøtt, storfekjøtt, kalkun	1-2 dager	1-2 måneder

Fjærkre/egg

Produkt	Kjøleskap	Fryser
Ferskt fjærkre	2 dager	6-8 måneder
Kyllingsalat	1 dag	-
Egg, ferske i skallet	2-4 uker	Ikke anbefalt

Fisk/sjømat

Produkt	Kjøleskap	Fryser
Fersk fisk	1-2 dager	3-6 måneder
Tilberedt fisk	3-4 dager	1 måned
Fiskesalat	1 dag	Ikke anbefalt
Tørket eller syltet fisk	3-4 uker	-

Frukt

Produkt	Kjøleskap	Fryser
Epler	1 måned	-
Ferskener	2-3 uker	-
ananas	1 uke	-
Annen fersk frukt	3-5 dager	9-12 måneder

Vedlegg

Grønnsaker

Produkt	Kjøleskap	Fryser
Asparges	2-3 dager	-
Brokkoli, rosenkål, grønne erter, sopp	3-5 dager	-
Kål, blomkål, selleri, agurk, salat	1 uke	-
Gulrøtter, beter, reddiker	2 uker	-

Informasjon om modellen og bestilling av ekstradeler

Informasjon om modellen

For å vise informasjon om energimerking for dette produktet på det europeiske produktregisteret for energimerking (EPREL), skanner du QR-koden på energietiketten.

Du finner QR-koden på energietiketten på produktboksen.

Informasjon om deler

- Minimumsperiode for levering av nødvendige ekstradeler
 - 7 år: termostater, temperatursensorer, kretskort og lyskilder, dørhåndtak, dørhengsler, brett, kurver (bokser og skuffer)
 - 10 år: dørpakninger
- Minimum garantitid fra leverandøren er 24 måneder.
- Informasjon om bestilling av ekstradeler, direkte eller via andre kanaler formidlet av produsenten, importøren eller en annen autorisert representant
- Du kan finne informasjon om profesjonell reparasjon på <http://samsung.com/support>.
Du kan finne bruksanvisningen på <http://samsung.com/support>.

Open Source Announcement

(applicable models only)

The software included in this product contains open source software.

The following URL http://opensource.samsung.com/opensource/SMART_TP1_0/seq/0 leads to open source license information as related to this product.



Offisiell samsvarserklæring

MERK

Herved erklærer Samsung at dette radioutstyret overholder bestemmelsene i Direktiv 2014/53/EU og de relevante lovbestemte kravene i Storbritannia.

Den fullstendige teksten for EUs samsvarserklæring og Storbritannias samsvarserklæring er tilgjengelig via følgende internettadresse: Du finner den offisielle samsvarserklæringen på <http://www.samsung.com> ved å gå til Support > Søk Produkt og legge inn modellnavnet.

FORSIKTIG

5 GHz WLAN-funksjonen i dette utstyret kan bare brukes innendørs. Dette utstyret kan brukes i alle EU-land og i Storbritannia. (Bare for aktuelle modeller)

	Frekvensområde	Overføringseffekt (maks.)
Wi-Fi	2412 - 2472 MHz	20 dBm
	5120 - 5250 MHz	23 dBm
	5250 - 5350 MHz	20 dBm
	5470 - 5725 MHz	27 dBm
Bluetooth	2402 - 2480 MHz	20 dBm

Notat

Notat

Notat

FRANCE	01 48 63 00 00	http://www.samsung.com/support
GERMANY	06196 77 555 77	
LUXEMBURG	+352 2610 37 10	
NETHERLANDS	+31 88 909 0111	
BELGIUM	+32 26200210	
NORWAY	21 62 90 99	
DENMARK	70 70 19 70	
FINLAND	OLD 030-622 75 15, NEW number: 0800 528 475	
SWEDEN	0771-400 300	
CYPRUS	8009 4000 only from landline, toll free	
GREECE	80111-SAMSUNG (80111 726 7864) from mobile and land line (+30) 210 6897691 from mobile and land line	
ITALIA	800-SAMSUNG (800.7267864)	
PORTUGAL	210 608 098 Chamada para a rede fixa nacional Dias úteis das 9h às 20h	
SPAIN	91 175 00 15	

