

# Kylskåp

---

## Bruksanvisning (endast kylskåp)

RR40\*/RR70\*/RR80\*

---

Fristående apparat

**SAMSUNG**

# Innehåll

---

<b>Säkerhetsinformation</b>	<b>4</b>
Viktiga säkerhetsymboler och försiktighetsanvisningar:	5
Allvarliga varningsmeddelanden för transport och leverans	6
Kritiska installationsvarningar	6
Försiktighetsåtgärder vid installation	8
Kritiska varningar för användning	8
Användningsvarning	10
Försiktighetsåtgärder vid användning	11
Försiktighetsåtgärder vid rengöring	12
Kritiska varningar för kassering	13
Fler tips för korrekt användning	14
Tips för att spara energi	14
Denna apparat är avsedd för användning i hushåll och liknande användningsområden som:	14
Instruktioner om WEEE	15
<b>Installation</b>	<b>16</b>
En överblick över kylskåpet	16
Stegvis installation	17
<b>Verksamhet</b>	<b>23</b>
Huvudpanel	23
SmartThings (endast tillämpliga modeller)	26
Öppna dörren automatiskt (endast tillämpliga modeller)	29
<b>Underhåll</b>	<b>30</b>
Vändning av dörrar	30
Peksensor för automatisk dörröppning reversibel (endast tillämpliga modeller)	40
Byta dörrhandtagets position (endast tillämpliga modeller)	41
Hantering och skötsel	43
Dammsugning	44
Byte	45
Installation i par	46
<b>Felsökning</b>	<b>49</b>
Allmänt	49
Hör du onormala ljud från kylskåpet?	52
SmartThings (endast tillämpliga modeller)	54

---

<b>Bilaga</b>	<b>55</b>
Säkerhetsanvisningar	55
Installeringsanvisningar	55
Temperaturanvisningar	56
Information om modellen och hur du beställer reservdelar	59
<b>Open Source Announcement</b>	<b>60</b>

---

# Säkerhetsinformation

---

- Innan du använder ditt nya kylskåp från Samsung ska du läsa den här manualen noggrant för att garantera att du kan använda egenskaperna och funktionerna på din nya apparat på ett säkert och effektivt sätt.
- Den här apparaten är inte avsedd att användas av några personer (inklusive barn) med nedsatt fysisk, känslomässig eller mental förmåga, eller av de som saknar erfarenhet och kunskap, förutom om personen eller personerna har övervakats och instruerats angående hur apparaten används av en person som ansvarar för deras säkerhet.
- Den här apparaten kan användas av barn från 8 år och uppåt och personer med nedsatt fysisk, känslomässig eller mental förmåga eller avsaknad av den erfarenhet och kunskap som krävs om de får övervakning eller instruktioner gällande användning av apparaten på ett säkert sätt och förstår de faror som finns med den. Barn får inte leka med apparaten. Rengöring och användarunderhåll får inte utföras av barn utan övervakning. Barn från 3 till 8 år får fylla och tömma kylskåp.
- Varningar och viktiga säkerhetsinstruktioner i den här bruksanvisningen inkluderar inte alla möjliga fall eller situationer som kan inträffa. Det är ditt ansvar att använda sunt förnuft, vara försiktig och noggrann när du installerar, underhåller och använder apparaten.
- Eftersom följande anvisningar är för flera olika modeller kan egenskaperna hos kylskåpet variera något från dem som beskrivs i den här bruksanvisningen, och alla varningsmeddelanden är eventuellt inte tillämpliga. Om du har några frågor eller kommentarer kan du kontakta närmaste servicecenter eller söka hjälp och information online på [www.samsung.com](http://www.samsung.com).
- För att undvika att brandfarliga blandningar av gas-luft uppstår vid en läcka i kylslangen ska apparaten placeras i ett rum som är tillräckligt stort för den mängd kylmedel som används i apparaten.
- Använd aldrig en apparat som visar tecken på skada. Kontakta din återförsäljare om du är osäker. Rummet måste ha en volym på minst 1 m<sup>3</sup> per 8 g R-600a-kylmedel i apparaten. Mängden kylmedel som finns i din apparat visas på typskylten inuti apparaten.
- Kylmedel som stänker från rören kan antändas eller orsaka ögonskada. När kylmedel läcker från röret ska du undvika öppna lågor och flytta allt lättantändligt material bort från produkten och ventiler rummet omedelbart.
  - Om du inte gör det kan det resultera i brand eller explosion.
- Det är farligt för alla andra än auktoriserad servicepersonal att utföra service på den här apparaten.
- Förvara inte explosiva ämnen som aerosolburkar med brandfarlig drivgas i denna apparat.
- Följ följande instruktioner för att undvika att kontaminera livsmedel:
  - Att öppna dörren under längre perioder kan höja temperaturen i apparatens fack signifikant.
  - Rengör med jämna mellanrum ytor som kan komma i kontakt med livsmedel och tillgängliga dräneringssystem.
  - Rengör vattenbehållare som inte har använts under 48 timmar; spola vattensystemet som är anslutet till vattenförsörjningen om inget vatten har tagits under 5 dagar.
  - Förvara rått kött och rå fisk i lämpliga behållare i kylskåpet, så att de inte är i kontakt med eller droppar på andra livsmedel.
  - Frysack för livsmedel med två stjärnor är lämpliga för att förvara förfrysad mat, förvara eller laga glass och för att göra iskuber.
  - En-, två- och trestjärniga fack är inte lämpliga för att frysa färska livsmedel.
  - Om kylskåpet lämnas tomt under längre perioder ska det slås av, avfrostas, rengöras och torkas, och dörren ska lämnas öppen för att förhindra att mögel uppstår inuti apparaten.



Varning: Risk för brand/brandfarliga material

## Viktiga säkerhetssymboler och försiktighetsanvisningar:

Följ alla säkerhetsinstruktioner i den här manualen. I den här manualen används följande säkerhetssymboler.

### **VARNING**

Farlig eller osäker användning som kan leda till allvarlig personskada, skada på egendom och/eller dödsfall.

### **VAR FÖRSIKTIG**

Farlig eller osäker användning som kan leda till allvarlig personskada och/eller skada på egendom.

### **OBS!**

Användbar information som hjälper användaren att förstå eller utnyttja kylskåpet.

De här varningsmeddelandena är till för att undvika att du eller någon annan skadar sig.

Följ dem noga.

När du har läst igenom det här avsnittet ska du förvara det på en säker plats för framtida användning.

# Säkerhetsinformation

---

## Allvarliga varningsmeddelanden för transport och leverans

---

### **VARNING**

- Under transport och installation av apparaten ska åtgärder vidtas för att garantera att inga delar av kylslingen skadas.
  - Kylmedel som läcker från rören kan antändas eller orsaka ögonskada. Om en läcka upptäcks ska öppen eld eller andra möjliga antändningskällor undvikas och rummet i vilket apparaten befinner sig ska vädras i flera minuter.
  - Den här apparaten innehåller en liten mängd kylmedel isobutan (R-600a) – en miljövänlig naturgas som dock även är brännbar. Under transport och installation av apparaten ska åtgärder vidtas för att garantera att inga delar av kylslingen skadas.

## Kritiska installationsvarningar

---

### **VARNING**

- Installera inte kylskåpet på en fuktig plats eller en plats där det kan komma i kontakt med vatten.
  - Sliten isolering på elektriska delar kan orsaka elstötar eller brand.
- Placera inte kylskåpet i direkt solljus och utsätt det inte för värme från spisar, element eller andra apparater.
- Anslut inte flera apparater till samma grenuttag. Kylskåp ska alltid anslutas till ett eget strömuttag med en märkspänning som matchar angiven spänning på kylskåpets typskylt.
  - Detta ger bästa prestanda och förhindrar också överbelastning på husets elinstallation, vilket skulle kunna orsaka brand från överhettade ledningar.
- Om vägguttaget sitter löst ska du inte ansluta kontakten.
  - Det finns risk för elstötar eller brand.
- Använd inte en nätsladd som är sprucken eller sliten på längden eller i ändarna.
- Böj inte strömsladden för mycket och placera inte tunga föremål på den.
- Dra inte i och böj inte strömsladden överdrivet mycket.
- Vrid och knyt inte strömsladden.
- Häng inte upp strömsladden över ett metallföremål, placera inte ett tungt föremål på strömsladden, stick inte in strömsladden mellan föremål och tryck inte in strömsladden i området bakom apparaten.
- Var försiktig när du flyttar på kylskåpet så att du inte kör över eller skadar strömsladden.
  - Detta kan resultera i elstötar eller brand.
- Koppla aldrig bort kylskåpet genom att dra i nätsladden. Håll alltid i kontakten med ett fast tag och dra rakt ut från eluttaget.
  - Skada på sladden kan orsaka kortslutning, brand och/eller elstötar.
- Förvara inte explosiva ämnen som aerosolburkar med brandfarlig drivgas i denna apparat.
- Installera inte den här apparaten nära ett element eller lättantändligt material.
- Installera inte den här apparaten på en plats där det läcker ut gas.
  - Detta kan resultera i elstötar eller brand.

- 
- Det här kylskåpet måste placeras och installeras korrekt i enlighet med instruktionerna i denna bruksanvisning innan det används.
  - Anslut kontakten i rätt position med sladden hängande.
    - Om du ansluter kontakten upp och ned kan ledningen gå av och orsaka brand eller elstötar.
  - Kontrollera att kontakten inte krossas eller skadas av kylskåpets baksida.
  - Håll förpackningsmaterialet utom räckhåll för barn.
    - Det finns risk för dödsfall till följd av kvävning om ett barn placerar förpackningsmaterialet över huvudet.
  - Enheten måste placeras så att kontakten kan komma åt efter installationen.
    - Om detta inte följs kan det orsaka elstötar eller brand på grund av elläckage.
  - Installera inte den här apparaten på en fuktig, oljig eller dammig plats, eller på en plats där den utsätts för direkt solljus och vatten (regndroppar).
    - Sliten isolering på elektriska delar kan orsaka elstötar eller brand.
  - Om det finns damm eller vatten i kylskåpet ska du dra ur kontakten och kontakta ett Samsung Electronics-servicecenter.
    - Annars finns det en risk för brand.
  - Stå inte ovanpå apparaten och placera inte objekt (t.ex. tvätt, tända ljus, tända cigaretter, tallriker, kemikalier, metallobjekt o.s.v.) på apparaten.
    - Detta kan resultera i elstötar, brand, problem med produkten eller personskada.
  - Du måste avlägsna all skyddande plastfilm innan du kopplar in produkten första gången.
  - Barn ska övervakas så att de inte leker med låsringarna som används för att ställa in dörren eller vattenslangsklämmorna.
    - Det finns risk för dödsfall genom kvävning om ett barn sväljer en låsring eller en vattenslangsklämma. Håll låsringarna och vattenslangsklämmorna utom räckhåll för barn.
  - Kylskåpet måste anslutas till jord på ett säkert sätt.
    - Se alltid till att du har jordat kylskåpet innan du undersöker eller försöker reparera någon del i apparaten. Strömläckage kan orsaka allvarliga elstötar.
  - Använd aldrig gasledningar, telefonledningar eller andra potentiella åskledare som jord.
    - Du måste jorda kylskåpet för att förhindra strömläckage och elstötar till följd av strömläckage från kylskåpet.
    - Detta kan resultera i en elektrisk kortslutning, brand, explosion eller problem med produkten.
  - Sätt i kontakten ordentligt i vägguttaget. Använd inte en skadad kontakt, skadad strömsladd eller ett vägguttag som sitter löst.
    - Detta kan resultera i elstötar eller brand.
  - Om strömsladden är skadad ska du byta ut den omedelbart via tillverkaren eller dess servicerepresentanter.
  - Kylskåpets säkring ska bytas av en kvalificerad tekniker eller ett serviceföretag.
    - Om du inte gör det kan det resultera i elstötar eller personskada.
  - Se till att nätsladden inte fastnar eller skadas när du positionerar apparaten.
  - Placera inte flera förlängningsladdar eller bärbara nätaggregat på baksidan av kylskåpet.

# Säkerhetsinformation

---

## Försiktighetsåtgärder vid installation

---

### **VAR FÖRSIKTIG**

- Tillåt tillräckligt med utrymme runtomkring kylskåpet och installera det på en jämn yta.
  - Håll ventilationsöppningen i apparatens hölje eller monteringsstruktur fri från hinder.
- Efter att du har installerat och slagit på apparaten ska du låta den stå i 2 timmar innan du fyller den med livsmedel.
- Vi rekommenderar starkt att du låter en kvalificerad tekniker eller ett serviceföretag installera kylskåpet.
  - Om du inte gör det kan det resultera i elstötar, brand, explosion, problem med produkten eller personskada.
- Om du överbelastar en dörr kan kylskåpet välta, vilket kan leda till fysisk skada.

## Kritiska varningar för användning

---

### **VARNING**

- Sätt inte i kontakten i vägguttaget med våta händer.
  - Detta kan resultera i elstötar.
- Förvara inte föremål ovanpå enheten.
  - När du öppnar eller stänger dörren kan föremål falla ned och orsaka personskada och/eller materialskada.
- Stick inte in händerna, fötterna eller metallföremål (exempelvis metallpinnar) under eller bakom kylskåpet.
  - Detta kan resultera i elstötar eller personskada.
  - Vassa kanter kan orsaka personskada.
- Ställ inte en vattenfylld behållare ovanpå kylskåpet.
  - Spillt vatten kan leda till brand eller elstötar.
- Förvara inte flyktiga eller lättantändliga föremål eller ämnen (bensen, thinner, propangas, alkohol, eter, LP-gas och andra liknande produkter) i kylskåpet.
  - Det här kylskåpet är endast för att förvara livsmedel.
  - Detta kan resultera i brand eller explosion.
- Barn ska övervakas av en vuxen så att de inte leker med apparaten.
  - Håll fingrarna utanför "klämpunkts"-områden. Spelen mellan dörrarna och skåpet är mycket litet. Var försiktig när du öppnar dörrar om barn befinner sig i området.
- Låt inte barn hänga på dörren eller dörrlådorna. Det kan leda till allvarlig personskada.
- Låt inte barn gå in i kylskåpet. De kan bli inlåsta.
- För inte in händerna i den nedre delen på apparatens undersida.
  - Eventuella vassa kanter kan orsaka personskada.
- Förvara inte läkemedel, vetenskapsmaterial eller produkter som är känsliga för låga temperaturer i kylskåpet.
  - Produkter som kräver strikta temperaturkontroller får inte förvaras i kylskåpet.
- Placera inte och använd inte elektriska apparater i kylskåpet, förutom om de är av en typ som rekommenderas av tillverkaren.

- 
- Om det luktar läkemedel eller rök ska du omedelbart dra ut kontakten och kontakta Samsung Electronics servicecenter.
  - Om det finns damm eller vatten i kylskåpet ska du dra ur kontakten och kontakta ett Samsung Electronics-servicecenter.
    - Annars finns det en risk för brand.
  - Låt inte barn kliva på en låda.
    - Lådan kan gå sönder och få dem att halka.
  - Lämna inte kylskåpsdörrarna öppna medan kylskåpet inte används och låt inte barn stiga in i kylskåpet.
  - Låt inte spädbarn eller barn gå in i lådan.
    - Det kan orsaka dödsfall från kvävning genom klämning, eller personskada.
  - Fyll inte kylskåpet med för mycket mat.
    - När du öppnar dörren kan föremål falla ut och orsaka personskada eller materialskada.
  - Spreja inte flyktiga material som insektsmedel på apparatens yta.
    - Förutom att det är skadligt för människor kan det också orsaka elstötar, brand eller problem med produkten.
  - Använd inte och placera inte ämnen som är temperaturkänsliga, t.ex. lättantändliga sprejer, lättantändliga föremål, torris, medicin eller kemikalier i närheten av kylskåpet.
  - Använd inte en hårtork till att torka insidan av kylskåpet. Placera inte ett tätt ljus i kylskåpet för att ta bort dålig lukt.
    - Detta kan resultera i elstötar eller brand.
  - Stå inte ovanpå apparaten och placera inte objekt (t.ex. tvätt, tända ljus, tända cigaretter, tallrikar, kemikalier, metallobjekt o.s.v.) på apparaten. Detta kan resultera i elstötar, brand, problem med produkten eller personskada. Ställ inte en vattenfylld behållare ovanpå apparaten.
    - Spillt vatten kan leda till brand eller elstötar.
  - Använd inte mekaniska apparater eller andra sätt att skynda på upptiningsprocessen, förutom dem som rekommenderas av tillverkaren.
  - Skada inte kylslingan.
  - Titta aldrig direkt in i UV LED-lampan under en längre tid.
    - Detta kan resultera i ansträngda ögon från det ultravioletta ljuset.
  - Placera inte frysens hylla upp och ned. Hyllstoppen fungerar eventuellt inte.
    - Det kan leda till personskada på grund av att glashyllan faller ned.
  - Håll fingrarna utanför "klämpunkts"-områden. Spelen mellan dörrarna och skåpet är mycket litet. Var försiktig när du öppnar dörrar om barn befinner sig i området.
  - Om en gasläcka upptäcks ska öppen eld eller andra möjliga antändningskällor undvikas och rummet i vilket enheten befinner sig ska vädras i flera minuter.
    - Vidrör inte apparaten eller sladden.
    - Använd inte en fläkt.
    - Detta kan orsaka en gnista som resulterar i explosion eller brand.
  - Använd endast LED-lampor från tillverkaren eller dess servicerepresentanter.
  - Flaskor bör förvaras tätt tillsammans så att de inte ramlar ut.
  - Den här produkten är endast avsedd för förvaring av livsmedel i hemmiljö.
  - Försök inte att reparera, demontera eller modifiera kylskåpet på egen hand.
    - Obehöriga modifieringar kan leda till säkerhetsproblem. Vi kommer att debitera full kostnad för delar och arbete om du vill ändra tillbaka en obehörig modifiering.
  - Använd inte andra säkringar (exempelvis koppar, ståltråd o.s.v.) än en standardsäkring.

# Säkerhetsinformation

---

- Om kylskåpet måste repareras eller installeras om ska du kontakta närmsta servicecenter.
  - Om du inte gör det kan det resultera i elstötar, brand, problem med produkten eller personskada.
- Om den invändiga eller utvändiga LED-lampan är förbrukad ska du kontakta närmsta servicecenter.
- Om det luktar bränt eller kommer rök från kylskåpet ska du omedelbart koppla bort kylskåpet och kontakta ett Samsung Electronics-servicecenter.
  - Om du inte gör det kan det resultera i fara för elstötar eller brand.
- Dra ut kontakten ur vägguttaget innan du byter lampor i kylskåpet.
  - Annars finns det risk för att brand eller elstötar uppstår.
- Om du har problem med att byta en lampa som inte är LED ska du kontakta ett Samsung-servicecenter.
- Om produkten är utrustad med LED-lampor ska du inte demontera lamphöljena och LED-lamporna på egen hand.
  - Kontakta ett Samsung-servicecenter.
- Sätt i kontakten ordentligt i vägguttaget.
- Använd inte en skadad strömsladd eller ett vägguttag som sitter löst.
  - Detta kan resultera i elstötar eller brand.

## Användningsvarning

---

### **VARNING**

- Håll ventilationsöppningar i apparatens hölje eller den inbyggda strukturen fri från hinder.
- Använd inte mekaniska apparater eller andra sätt att skynda på upptyningsprocessen, förutom dem som rekommenderas av tillverkaren.
- Skada inte kylslingan.
- Använd inte elektriska apparater i apparatens frysack såvida denna typ inte rekommenderats av tillverkaren.

---

## Försiktighetsåtgärder vid användning

---

### **VAR FÖRSIKTIG**

- För att få bästa prestanda med produkten:
  - Placera inga livsmedel framför ventilationen på kylskåpets baksida, eftersom det kan hindra den fria luftcirkulationen i kylfacket.
  - Paketera livsmedel korrekt eller stoppa det i en lufttät behållare innan du ställer in det i kylskåpet.
  - Beakta längsta förvaringstider och utgångsdatum för frysta varor.
- Servicegaranti och modifieringar
  - Alla ändringar eller modifieringar som utförs av tredje part på den här slutförda apparaten täcks inte av Samsungs garantitjänst och är inte heller Samsungs ansvar gällande säkerhetsproblem som resultat av tredje parts modifieringar.
- Blockera inte luftöppningarna inuti kylskåpet.
  - Om luftöppningarna blockeras, särskilt med plastpåsar, kan kylskåpet bli överkyllt.
- Torka bort överskottsfukt från insidan och låt dörrarna vara öppna.
  - Annars kan det bildas dålig lukt och mögel.
- Om kylskåpet kopplas bort från elnätet ska du vänta i minst fem minuter innan du ansluter det igen.
- Om kylskåpet blir fuktigt av vatten ska du dra ut kontakten och kontakta Samsung Electronics servicecenter.
- Slå inte på och applicera inte för mycket kraft på någon glasyta.
  - Trasigt glas kan orsaka personskador och/eller skador på egendom.
- Fyll vattentanken och isbitsbrickan endast med dricksvatten (kranvatten, mineralvatten eller renat vatten).
  - Fyll inte vattentanken med te eller sportdrycker. Detta kan skada kylskåpet.
- Var försiktig så att fingrarna inte fastnar.
- Om kylskåpet svämmar över ska du kontakta närmaste servicecenter.
  - Det finns risk för elstötar eller brand.

# Säkerhetsinformation

---

## Försiktighetsåtgärder vid rengöring

---

### **VAR FÖRSIKTIG**

- Spreja inte vatten direkt på kylskåpets insida eller utsida.
  - Det finns risk för brand eller elstötar.
- Använd inte en hårtork till att torka insidan av kylskåpet.
- Placera inte ett tätt ljus i kylskåpet för att ta bort dålig lukt.
  - Detta kan resultera i elstötar eller brand.
- Fyll bara på vattenbehållaren, isfacket och vattenkuber med dricksvatten (mineralvatten eller renat vatten).
  - Fyll inte på behållaren med te, juice eller sportdryck, eftersom detta kan skada kylskåpet.
- Spreja inte rengöringsmedel direkt på displayen.
  - Tryckta bokstäver på displayen kan lossna.
- Om ett främmande ämne, t.ex. vatten, har kommit in i apparaten ska du dra ut kontakten och kontakta närmaste servicecenter.
  - Om du inte gör det kan det resultera i elstötar eller brand.
- Använd en ren, torr trasa för att torka bort främmande ämnen eller damm från kontaktens blad. Använd inte en blöt eller fuktig trasa när du gör rent kontakten.
  - Annars finns det risk för brand eller elstötar.
- Gör inte rent apparaten genom att spreja vatten direkt på den.
- Använd inte bensen, thinner, klorox eller klorid för rengöring.
  - De kan skada ytan på enheten och orsaka brand.
- Stoppa aldrig in fingrarna eller andra objekt i vattenmaskinens hål.
  - Det kan orsaka personskada eller materialskada.
- Innan rengöring eller underhåll ska du koppla bort apparaten från vägguttaget.
  - Om du inte gör det kan det resultera i elstötar eller brand.

---

## Kritiska varningar för kassering

---

### **VARNING**

- Återvinn eller kassera produktens förpackningsmaterial på ett miljövänligt sätt.
- Kontrollera att inga av rören på kylskåpets baksida är skadade före kassering.
- R-600a eller R-134a används som kylmedel. Kontrollera märkningen på kompressorn på baksidan av apparaten eller typskylten i kylskåpet för att se vilket kylmedel som används i kylskåpet. Om kylskåpet innehåller antändbar gas (kylmedel R-600a) ska du kontakta din lokala myndighet för säker kassering av produkten.
- När du kasserar det här kylskåpet ska du ta bort dörren/dörrtätningen och dörrlåset så att små barn eller djur inte kan fastna i det. Barn ska övervakas av en vuxen så att de inte leker med apparaten. Om barn fastnar inuti kan de skadas och kvävas till döds.
  - Om barn fastnar inuti apparaten kan de skadas och kvävas till döds.
- Cyklopentan används i isoleringen. Gaserna i isoleringsmaterialet kräver en speciell avfallshantering. Kontakta din lokala myndighet för miljöanpassad säker återvinning av produkten.
- Förvara allt förpackningsmaterial på avstånd från barn, eftersom förpackningsmaterial kan vara farliga för dem.
  - Om ett barn placerar en påse över huvudet kan barnet kvävas.

# Säkerhetsinformation

---

## Fler tips för korrekt användning

---

- Vid ett eventuellt strömavbrott ska du kontakta ditt elbolags lokala kontor och fråga hur länge det beräknas pågå.
  - De flesta strömavbrott åtgärdas inom en timme eller två och påverkar inte temperaturen i ditt kylskåp. Du ska dock minimera antalet gånger dörren öppnas när strömmen är fränkopplad.
  - Om strömavbrottet pågår i mer än 24 timmar ska du plocka bort och kassera all förvarad mat.
- Kylskåpet fungerar eventuellt inte konsistent om det under en längre tid placeras på en plats där omgivningens lufttemperatur konstant är lägre än temperaturen som apparaten är utformad för.
- För vissa, särskilda livsmedel kan det på grund av deras egenskaper vara dåligt för konserveringen att hålla dem frysta.
- Din apparat är frostfri, vilket innebär att du inte behöver frosta av den manuellt. Det sker automatiskt.
- Temperaturstigningar under avfrostningen uppfyller ISO-krav. Om du vill förhindra en otillbörlig temperaturökning för den förvarade maten under avfrostning av apparaten ska du vira in förvarad mat i flera lager tidningspapper.

## Tips för att spara energi

---

- Installera apparaten i ett svalt, torrt rum med lämplig ventilation. Kontrollera att apparaten inte utsätts för direkt solljus och placera den aldrig nära en direkt värmekälla (t.ex. ett element).
- För energieffektivitet rekommenderas att inte blockera ventiler eller galler.
- Låt varma livsmedel svalna innan du ställer in dem i apparaten.
- Lämna inte kylskåpets dörr öppen under en längre tid när du ställer in eller plockar ut livsmedel.
- Det rekommenderas att installera kylskåpet med utrymme bakom det och på sidorna om det. Detta bidrar till att minska energiförbrukningen och hålla nere elkostnaderna.
- För effektivast energianvändning ska du låta alla inre tillbehör såsom korgar, lådor och hyllor vara kvar på samma plats som de levererades på.

## Denna apparat är avsedd för användning i hushåll och liknande användningsområden som:

---

- personalkök i butiker, kontor eller andra arbetsomgivningar
- på bondgårdar och för gäster på hotell, motell och andra bostadsomgivningar
- i bed-and-breakfast-liknande omgivningar
- catering och liknande ej kommersiella användningsområden.

---

## Instruktioner om WEEE

---



Korrekt avfallshantering av produkten (elektriska och elektroniska produkter)  
(Gäller i länder med separata insamlingsystem)

Denna symbol på produkten, tillbehören och i manualen anger att produkten och de elektroniska tillbehören (t.ex. laddare, headset, USB-kabel) inte bör sorteras tillsammans med annat hushållsavfall när de kasseras. Dessa föremål bör hanteras separat för ändamålsenlig återvinning av beståndsdelarna för att förhindra fara för hälsa och miljö.

Hushållsanvändare bör kontakta återförsäljaren som sålt produkten eller kommunen för vidare information om var och hur produkten och tillbehören kan återvinnas på ett miljösäkert sätt.

Företagsanvändare bör kontakta leverantören samt verifiera angivna villkor i köpekontraktet. Produkten och de elektroniska tillbehören bör inte hanteras tillsammans med annat kommersiellt avfall.

Information om Samsungs miljöinsatser och produktregleringskrav, t.ex. REACH, WEEE och batterier finns på vår hållbarhetssida på [www.samsung.com](http://www.samsung.com).

(Endast för produkter som säljs i europeiska länder och Storbritannien)

# Installation

Följ de här instruktionerna noggrant för att garantera en korrekt installation av kylskåpet och för att undvika skador innan du använder det.

## **VARNING**

- Använd bara den här apparaten i det syfte den är avsedd för och enligt den här bruksanvisningen.
- All eventuell service måste utgöras av en kvalificerad tekniker.
- Kasserat produktförpackningens material enligt de lokala bestämmelserna.
- För att undvika elstötar ska du koppla bort strömsladden innan service eller byte.

## En överblick över kylskåpet

Det faktiska utseendet och medföljande delar till kylskåpet kan skilja sig åt beroende på modell och land.

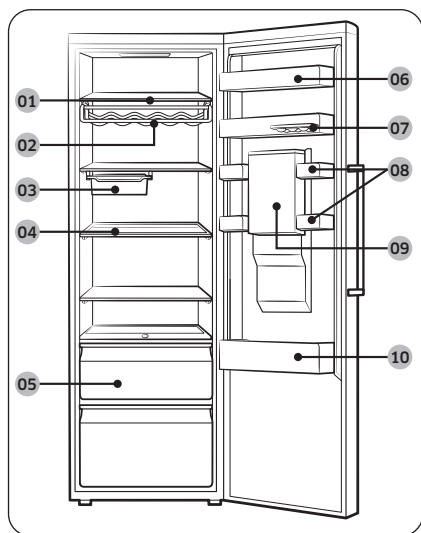

- 01 Kylhyllor
  - 02 Vinhylla \*
  - 03 Rörlig bricka \*
  - 04 Infällbar hylla \*
  - 05 Grönsakslådor
  - 06 Mjölkfack
  - 07 Borttagbart äggfack
  - 08 Universalfack
  - 09 Vattenbehållare \*
  - 10 Dryckesbehållare
- \* Endast tillämpliga modeller

## **OBS!**

- För bästa energieffektivitet ska du se till att alla hyllor, lådor och korgar är placerade på sina originalplatser.
- Förvara mjuk mat så som ost i universalfacket. Förvara dryck i flaskor i dryckesbehållaren.

---

## Stegvis installation

---

### STEG 1 Välj en plats

---

#### Platskrav:

- Solid nivåutjämning utan mattor eller golv som blockerar ventilationen
- Borta från direkt solljus
- Lämpligt med utrymme för att öppna och stänga dörren.
- Håll borta från en värmekälla
- Rum för underhåll och service

#### Spel

Se följande bilder och tabeller för krav på utrymme vid installation.

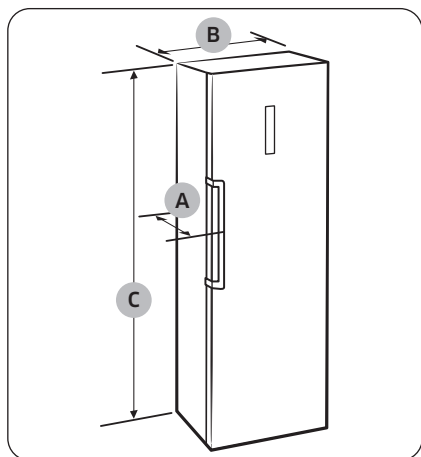

	Långt handtag	Infällt handtag
Djup "A"	694	644
Bredd "B"	595	
Total höjd "C"	1858	

(enhet: mm)

# Installation

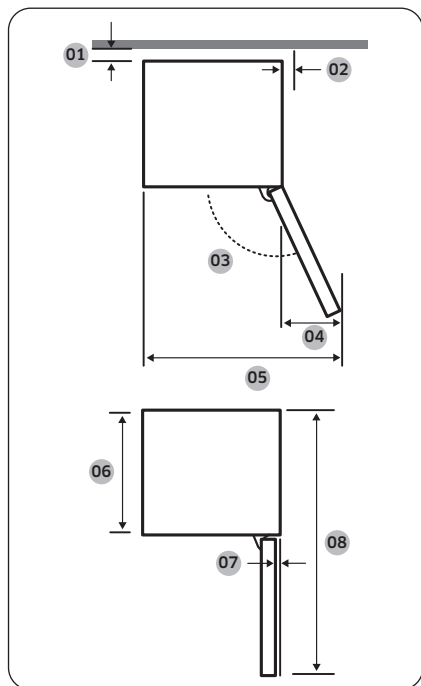

	Långt handtag	Infällt handtag
01	mer än 50 mm rekommenderas	
02	Mer än 12 mm rekommenderas	
03	105°	
04	181,5	140,5
05	776,5	730,5
06	575	575
07	5,5	5,5
08	1194	1194

(enhet: mm)

## OBS!

Måtten i tabellen kan variera beroende på mätmetoden.

## STEG 2 Utrymme (endast på tillämpliga modeller)

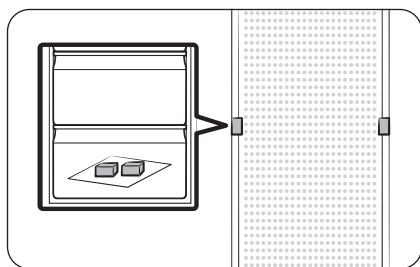

1. Öppna dörren och leta upp de medföljande brickorna (x2).
2. Packa upp båda brickorna och sätt fast dem på kylskåpets baksida så som visas på bilden. De hjälper till att ventilera luften till den bakre väggen och minskar energiförbrukningen.

---

## STEG 3 Golv

---

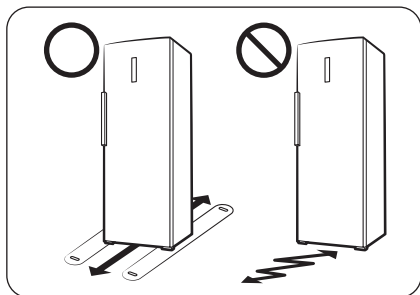

- Ytan som kylskåpet ska installeras på måste stöda kylskåpets hela vikt.
- För att skydda golvet ska du placera en stor bit kartong under varje fot på kylskåpet.
- När kylskåpet är i den slutgiltiga positionen ska du inte flytta på det förutom om du måste skydda golvet. Om du måste göra det ska du använda tjockt papper eller tyg, t.ex. en gammal matta, längs med rörelsevägen.

---

## STEG 4 Ställa in nivåbenen

---

### **VAR FÖRSIKTIG**

- Kylskåpet måste stå plant på ett jämt, fast golv. Om det inte gör det kan det orsaka skada på kylskåpet eller personskada.
- Nivåinställningen måste utföras med kylskåpet tomt. Se till att det inte finns några livsmedel kvar i kylskåpet.
- För säkerhets skull ska du ställa in framsidan lite högre än baksidan.

Kylskåpet kan ställas rakt med hjälp av de främre benen som har en särskild skruv (nivåskruv) för detta ändamål. Använd en spårmejsel för att ställa in dem.

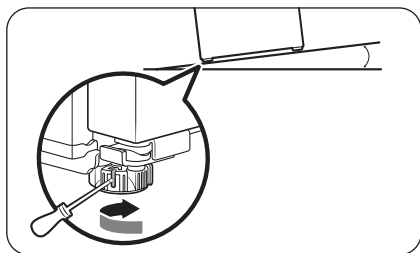

### Så här ställer du in höjden på vänster sida:

För in en spårmejsel i nivåskruven på det främre vänstra benet. Vrid nivåskruven medurs för att höja och moturs för att sänka.

# Installation

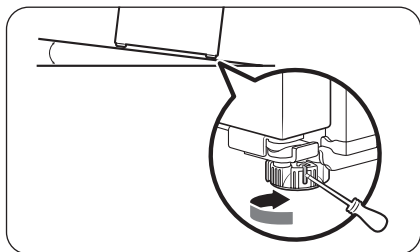

Så här ställer du in höjden på höger sida:

För in en spårmejsel i nivåskruven på det främre högra benet. Vrid nivåskruven medurs för att höja och moturs för att sänka.

För att justera den bakre höjden (endast modeller med automatisk dörröppning)

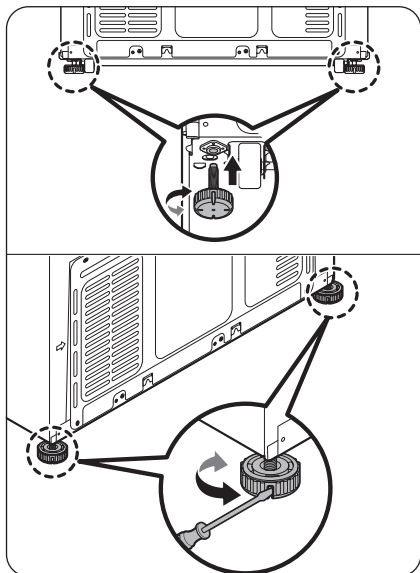

- De medföljande bakre nivåfötterna gör att du kan justera kylskåpets bakre höjd vid behov.
- Fäst de bakre nivåfötterna på kylskåpets bakre undersida enligt bilden.
- Efter montering justerar du den bakre höjden på samma sätt som för de främre nivåfötterna.

## ⚠ VAR FÖRSIKTIG

Se till att kylskåpet inte tippar över när du lutar kylskåpet för att sätta fast eller justera de bakre nivåfötterna. Om du gör det kan personskada eller produktskada.

## Justera höjden bak (endast på tillämpliga modeller)

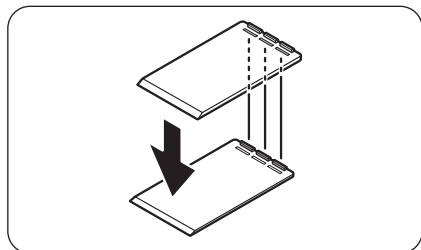
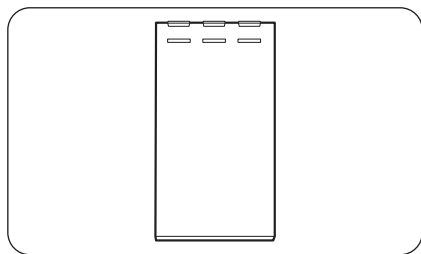
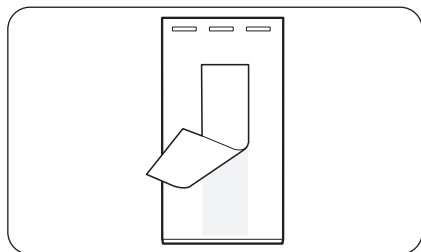
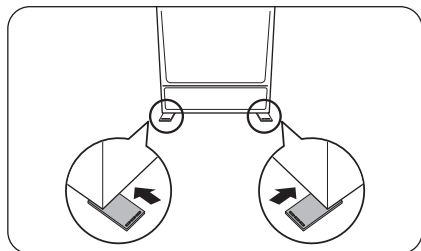

Om du behöver höja kylskåpets baksida för att nivåjustera det kan du använda de medföljande nivåjusteringskuddarna. Följ de här instruktionerna för att höja kylskåpets baksida.

1. Välj positionen på golvet där du ska sätta fast nivåjusteringskudden.
2. Ta bort skyddsfilmen på den dubbelhäftande tejen på nivåjusteringskuddens undersida.

3. Fäst nivåjusteringskudden på golvet.

4. Om du behöver höja den bakre höjden ytterligare sätter du fast ännu en justeringskudde ovanpå den första nivåjusteringskudden.

### **OBS!**

- Du kan hoppa över det här steget om du kan nivåreglera kylskåpet med en fästkudde.
- Kontrollera att räfflorna på den första justeringskudden förs in i skårorna på den andra nivåjusteringskudden.

# Installation

---

## STEG 5 Första inställningen

---

Om du utför följande steg ska kylskåpet vara fullt funktionsdugligt.

1. Avlägsna skumlagret av PE från varje hyllkant som är fäst för att skydda kylskåpet under transport.
2. Anslut strömsladden till vägguttaget för att slå på kylskåpet.
3. Öppna dörren och kontrollera att den invändiga lampan tänds.
4. Ställ in temperaturkontrollen på den kallaste temperaturen tillgänglig och vänta i ca en timme. Efter en timme är kylskåpet lätt kylt och motorn körs mjukt.
5. Vänta tills kylskåpet når angiven temperatur. Nu är kylskåpet redo att användas.

## STEG 6 Slutkontroll

---

När installationen är klar ska du kontrollera att:

- Kylskåpet är anslutet till ett eluttag och korrekt jordat.
- Kylskåpet är installerat på en plan, jämn yta med lämpligt mellanrum mellan väggen och skåpet.
- Kylskåpet är jämnt och står stadigt på golvet.
- Dörren öppnar och stänger utan problem och att den invändiga lampan tänds automatiskt när du öppnar dörren.

# Verksamhet

## Huvudpanel

Huvudpanelens faktiska utseende kan skilja sig från utseendet på bilden och huvudpanelens design kan ändras utan föregående meddelande.

### Typ A

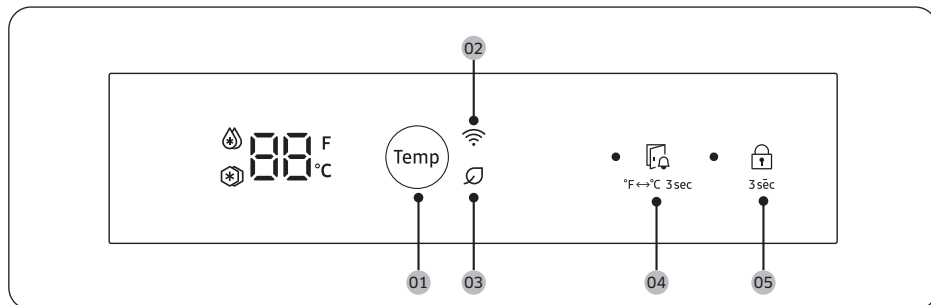

### Typ B

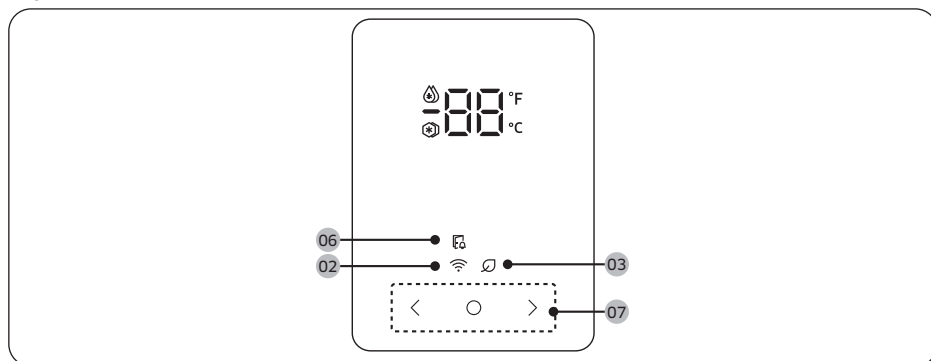

01 Temp

03 AI Energy Mode \*

05 Lock (Lås)

07 Knappar

02 Nätverksanslutning \*

04 Door Alarm (Dörralarm)



06 Indikator för öppen dörr

\*Endast tillämpliga modeller

# Verksamhet

## 01 Temp (endast typ A)

Tryck på **Temp** för att välja önskad temperatur, funktionen Power Cool (Högeffektskyl) eller funktionen Vacation (Semester) .

- Urvalet ändras i följande ordning: 3 °C → 2 °C → 1 °C →  (Power Cool (Högeffektskyl)) →  (Vacation (Semester)) → 7 °C
- Power Cool (Högeffektskyl) ökar kylprocessen till högsta fläkthastighet. Kylskåpet körs med högsta hastighet under två och en halv timme och går sedan tillbaka till föregående temperatur.
- Använd funktionen Vacation (Semester) om du ska åka på semester eller en affärsresa och inte behöver använda kylskåpet under en längre tid.

### **OBS!**

- Strömförbrukningen ökar när Power Cool (Högeffektskyl) används. Stäng av den och återgå till föregående temperatur om du inte har för avsikt att använda den.
- Vi rekommenderar starkt att du tömmer kylskåpet och stänger dörren innan du aktiverar läget Vacation (Semester).

## 02 Nätverksanslutning (endast på tillämpliga modeller)

Du kan kontrollera och övervaka ditt kylskåp i SmartThings-appen. Mer information finns i avsnittet SmartThings (endast tillämpliga modeller).



### **OBS!**

Om kylskåpet inte är anslutet till SmartThings-appen blinkar Wi-Fi-ikonen () för att avisera dig när du öppnar dörren. Om du ser den blinkande Wi-Fi-ikonen () rekommenderar vi att du ansluter kylskåpet till SmartThings-appen.

## 03 AI Energy Mode (endast på tillämpliga modeller)

Ikonen  visas om du aktiverar AI Energy Mode i SmartThings-appen. (endast tillämpliga modeller)

## 04 Dörrlarm/°F ↔ °C 3 sek. (endast typ A)

Door Alarm (Dörrlarm)	Tryck på  -knappen för att aktivera eller inaktivera dörralarmet. <ul style="list-style-type: none"><li>• Om dörren lämnas öppen i mer än 2 minuter hörs alarmet och LED-indikatorn på vänster sida om knappen blinkar.</li></ul>
°F ↔ °C 3 sek (3 sek.)	Håll  -knappen intryckt i 3 sekunder för att växla temperaturenhet mellan Celsius och Fahrenheit.

## 05 Lås (3 sek.) (endast typ A)

Tryck och håll in knappen  i 3 sekunder för att aktivera eller inaktivera låsfunktionen.

- När du aktiverar funktionen inaktiveras alla kontroller och LED-indikatorn på vänster sida om knappen tänds.
- När du har aktiverat funktionen måste du stänga av den för att kunna använda huvudpanelen igen.

## 06 Indikator för öppen dörr (endast typ B)

Denna indikator blinkar och ett larm avges om dörren lämnas öppen i mer än 2 minuter.

## 07 Knappar (endast typ B)

- När displayen är släckt kan du trycka på valfri knapp för att aktivera den.
- Tryck på < eller > för att navigera.
- Tryck på ○ för att bekräfta ditt val.
  - Tryck och håll inne ○ för att aktivera AP-läget. (För mer information, se avsnittet **SmartThings** (endast tillämpliga modeller) på sidan 26.)

### Ställa in önskad temperatur eller funktion

- Tryck på ○. När temperaturdisplayen börjar blinka trycker du på < eller > för att välja önskad temperatur, funktionen Power Cool (Högeffektskyl) eller funktionen Vacation (Semester). Tryck sedan på ○ för att bekräfta valet.
  - Tillgängligt val i Celsius: ☼ (Power Cool (Högeffektskyl)) ↔ 1 °C ↔ 2 °C ↔ 3 °C ↔ 4 °C ↔ 5 °C ↔ 6 °C ↔ 7 °C ↔ 🏖️ (Vacation (Semester))

### Ändra temperaturenhet

- Tryck två gånger på ○. När temperaturenheten börjar blinka trycker du på < eller > för att välja önskad temperaturenhet. Tryck sedan på ○ för att bekräfta valet.

### Slå på och stänga av Wi-Fi (endast tillämpliga modeller)

**Typ A:** Aktivera och inaktivera Wi-Fi genom att hålla Temp intryckt i 10 sekunder.

**Typ B:** Slå på och stäng av Wi-Fi genom att hålla > intryckt i 10 sekunder.

Displayen visar Wi-Fi-statusen i 5 sekunder (så som visas på bilden).

Wi-Fi på

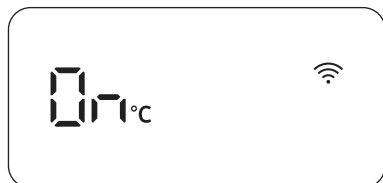

Wi-Fi av

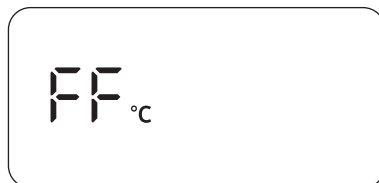

### 📖 OBS!

- Du måste slå på Wi-Fi för att ansluta kylskåpet till SmartThings-appen.
- Mer information finns i avsnittet **SmartThings** (endast tillämpliga modeller).

# Verksamhet

---

## SmartThings (endast tillämpliga modeller)

---

### Installation

Gå till Google Play Butik, Galaxy Apps eller Apple App Store och sök efter "SmartThings". Hämta och installera appen SmartThings från Samsung Electronics på din smarta enhet.

#### **OBS!**

- Den programversion av SmartThings-appen som stöds kan ändras i enlighet med den OS-supportpolicy som tillverkaren tillhandahåller. Precis som för SmartThings-appen eller de funktioner som appen har stöd för kan den nya policyn för programuppdatering på den befintliga OS-versionen hävas på grund av användbarhets- eller säkerhetsskäl.
- SmartThings-appen kan ändras utan förvarning för att förbättra användbarheten och prestandan. Eftersom mobiltelefonens OS-version uppdateras varje år uppdateras även SmartThings kontinuerligt enligt den senaste OS-versionen. Om du har frågor gällande de punkter som nämns ovan kan du kontakta oss på [st.service@samsung.com](mailto:st.service@samsung.com)
- Rekommenderade krypteringssystem inkluderar WPA/TKIP och WPA2/AES. Nyare eller icke-standardiserade Wi-Fi-autentiseringsprotokoll stöds inte.
- Trådlösa nätverk kan påverkas av omgivningens trådlösa kommunikationsmiljö.
- Om internetleverantören har registrerat datorns MAC-adress eller modem för identifiering, kan ditt smarta kylskåp från Samsung misslyckas med att ansluta till internet. Om detta händer ska du kontakta internetleverantören för att få hjälp.
- Brandväggsinställningarna på ditt nätverkssystem kan förhindra att ditt smarta Samsung-kylskåp kommer åt internet. Kontakta internetleverantören för att få teknisk hjälp. Om det här symptomet fortsätter ska du kontakta ett lokalt Samsung-servicecenter eller en återförsäljare.
- Om du vill konfigurera inställningarna för den trådlösa åtkomstpunkten (AP) ska du läsa användarhandboken för AP (router).
- Smarta kylskåp från Samsung stöder både Wi-Fi 2,4 GHz med IEEE 802.11 b/g/n och protokoll för mjuk åtkomstpunkt. (IEEE 802.11 n rekommenderas.)
- Obehöriga trådlösa Wi-Fi-routrar kan misslyckas med att ansluta till tillämpliga smarta kylskåp från Samsung.

## Samsung-konto

Du måste registrera ditt Samsung-konto för att kunna använda appen. Om du inte har ett Samsung-konto ska du följa instruktionerna på skärmen för appen för att skapa ett Samsung-konto gratis.

## Komma i gång

Slå på den enhet du vill ansluta, öppna appen SmartThings på telefonen och följ sedan anvisningarna nedan.

Om ett popup-meddelande där det står att en ny enhet har hittats visas trycker du på **ADD NOW (LÄGG TILL NU)**.

Om ett popup-meddelande inte visas trycker du på knappen **+** och väljer sedan den enhet du vill ansluta i listan över tillgängliga enheter.

Om enheten inte finns med i listan över tillgängliga enheter trycker du på **Supported Devices (Enheter som stöds)**, väljer enhetstyp (kylskåp) och väljer sedan specifik enhetsmodell.

Följ anvisningarna i appen för att konfigurera enheten. När configurationen är klar visas ditt kylskåp som ett "kort" på skärmen **Devices (Enheter)**.

## Kylskåpsappen

### Integrerad kontroll

Du kan övervaka och styra ditt kylskåp när du är hemma och i farten.

- Tryck på kylskåpsikonen på SmartThings-instrumentpanelen eller tryck på ikonen Enheter längst ned på kontrollpanelen och tryck sedan på kylskåpets "kort" för att öppna kylskåpssidan.
- Kontrollera driftstatus eller meddelanden relaterade till kylskåpet och ändra sedan alternativ eller inställningar om det behövs.



### **OBS!**

Vissa alternativ eller inställningar i kylskåpet kanske inte är tillgängliga för fjärrstyrning.

Kategori	Objekt	Beskrivning
Övervakning	Kylskåpstemperatur	Visar aktuell temperaturinställning för kylskåpet.
Funktioner	Högeffektskyl	Du kan slå på eller stänga av Högeffektskyl och kontrollera de aktuella inställningarna.
Alarm	Onormalt hög temperatur	Det här alarmet utlöses när kylskåpet har onormalt hög temperatur.
	Dörr öppen	Det här alarmet utlöses om kylskåpsdörren är öppen en viss tid.

# Verksamhet

---

Kategori	Objekt	Beskrivning
AI Energy Mode *		<p>Du kan aktivera och inaktivera AI Energy Mode på menyn Energy i SmartThings-appen.</p> <p>Du kan kontrollera statusen på AI Energy Mode i SmartThings-appen. På vissa modeller visas ikonen  på huvudpanelen för att indikera att AI Energy Mode körs. (Endast tillämpliga modeller)</p> <p>Om du aktiverar AI Energy Mode minskar energiförbrukningen, men det kan även minska nedkylningsprestandan.</p> <p> <b>OBS!</b></p> <p>Funktionen AI Energy Mode kanske inte fungerar enligt användarinställningarna eller driftsmiljön.</p>

\* Endast tillämpliga modeller

## Information om säkerhetsuppdateringar

Säkerhetsuppdateringar tillhandahålls för att stärka enhetens säkerhet och skydda dina personuppgifter. Du hittar mer information om säkerhetsuppdateringar på <https://security.samsungda.com>.

\* Webbplatsen har endast stöd för vissa språk.

---

## Öppna dörren automatiskt (endast tillämpliga modeller)

---

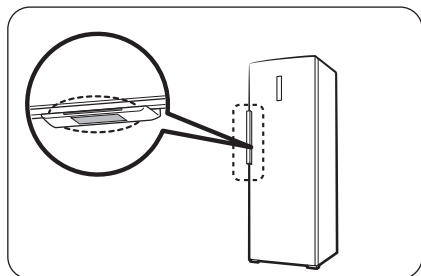

Rör vid sensorn nära dörrhandtaget. Då öppnas dörren.

### OBS!

- Dörren stängs inte automatiskt. Stäng dörren manuellt efter användning.
- Dörrens öppningsvinkel (grad) kan variera beroende på installationsmiljö, till exempel golvet där kylskåpet placeras, hur jämnt kylskåpet står och mängden livsmedel som förvaras i dörrfacket.
  - Om dörren öppnas för brett eller inte tillräckligt brett ska du kontrollera att kylskåpet står plant. (Mer information finns i avsnittet **STEG 4 Ställa in nivåbenen** på sidan 19.)

### **VAR FÖRSIKTIG**

- Funktionen för Öppna dörren automatiskt kan sluta fungera som den ska om du öppnar och stänger dörren upprepade gånger.
- Tryck inte på eller stoppa dörren medan den öppnas automatiskt. Det kan leda till att produkten inte fungerar som den ska.
  - Var försiktig så att du inte träffas av dörren när den öppnas automatiskt.
- Om dörren inte öppnas lätt efter att ha öppnats flera gånger ska du vänta ca 1 minut och sedan försöka igen. Detta kan inträffa på grund av lufttrycksförändringar inuti kylskåpet när dörren öppnas och stängs.
- Om du av misstag rör vid sensorn kan dörren öppnas. Se till att dörren är stängd.

# Underhåll

---

## Vändning av dörrar

---

### **VARNING**

- Garantin omfattar inte misslyckade försök att vända dörren eller egendomsskada som oauktoriserade personer har orsakat.
- Säkerställ att kylskåpet är bortkopplat från strömkällan innan du vänder dörren.
- Du måste vänta i minst en timme efter att du har vänt dörren. Väntetiden är avsedd att förhindra elstötar som kan uppstå.
- Vändning av dörrar måste utföras av Samsung-godkänd servicepersonal och bekostas av dig eftersom denna sorts service inte täcks av garantin.

### **VAR FÖRSIKTIG**

Dörren är tung. Minst två personer behöver samarbeta för att vända dörren. Annars kan momentet resultera i personskada.

### Verktyg som behövs (följer inte med)



Phillips-skruvmejsel



Spårmejsel



Skiftnyckel



8 mm hylsnyckel (för skruvar)

### Tillbehör

Tillbehören nedan kan se olika ut för olika modeller.



Skydd till övre vänster gångjärn



Övre vänster dörrgångjärn



Dörrhjäjare



Nedre dörrhjäjare



Lock till kabelutrymme

## **VAR FÖRSIKTIG**

Håll under hela vändningsproceduren små delar (skruvar, lock osv.) borta från barn eller småbarn av säkerhetsskäl.

### Stegvisa instruktioner

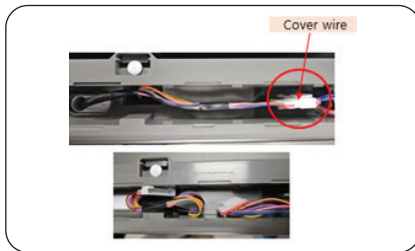
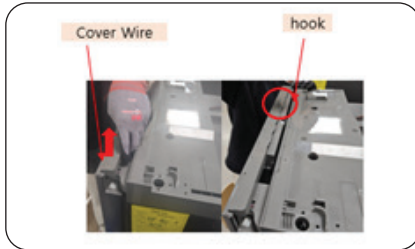

1. Använd spårmejseln för att låsa upp kroken på kabelskyddet (som sitter på ovansidan av dörren) innan du drar uppåt för att ta bort.

2. Ta bort och koppla loss kabelkontakten från insidan av dörrlocket, som sitter på dörrens ovansida. (Endast tillämpliga modeller)

## **VAR FÖRSIKTIG**

Förvara kabelskyddet på ett säkert ställe för framtida bruk.

3. Använd stjärnskruvmejseln för att lossa vänster och höger skruvar (x2) från PBA-locket, som sitter på kylskåpets ovansida. Dra först upp baksidan av PBA-skyddet för att ta bort det.

# Underhåll

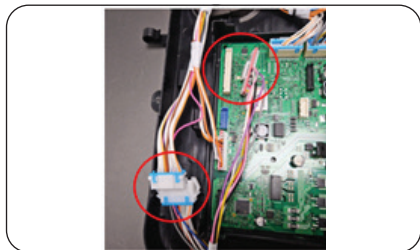

4. Ta bort de övre kablarna från inuti PBA-boxen.



5. Lossa skruvarna (x4) på den övre skivan med hjälp av en stjärnskruvmejsel. Dra försiktigt uppåt för att lossa kroken på gångjärnsskyddet innan du tar bort den övre skivan från kylskåpet.

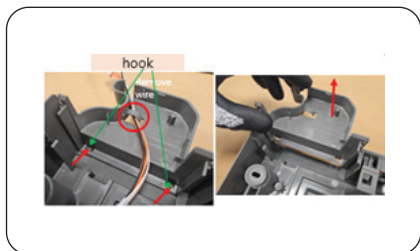

6. Ta bort kablarna över gångjärnsskyddet på den övre skivan. Tryck sedan samtidigt på krokarna (x2) för att lossa dem och dra upp gångjärnsskyddet.

## **VAR FÖRSIKTIG**

Förvara gångjärnsskyddet på ett säkert ställe så att du kan vända dörren senare.

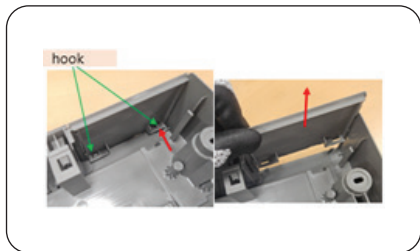

7. Från motsatt sida trycker du samtidigt på krokarna (x2) för att lossa dem och drar upp gångjärnslocket.

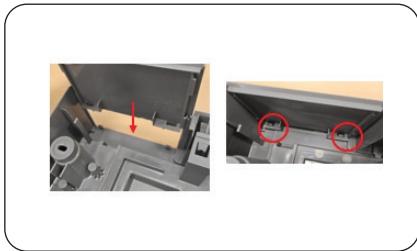

8. Sätt in gångjärnslocket (steg 7) på gångjärnsskyddets position (steg 6) tills kroken är ordentligt låst.

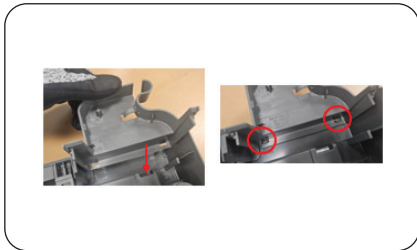

9. Tryck till så att gångjärnsskyddet på den övre högra dörren passar in i gångjärnslockets position (steg 7).

**ⓘ OBS!**

Använd gångjärnsskyddet på den övre högra dörren som ingår i dörrvändningssatsen.

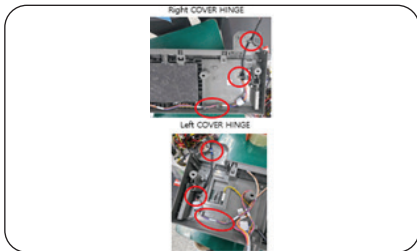

10. Sätt tillbaka kablarna (steg 6) och sätt in kabeltejpen i det utskjutande området på gångjärnsskyddet.

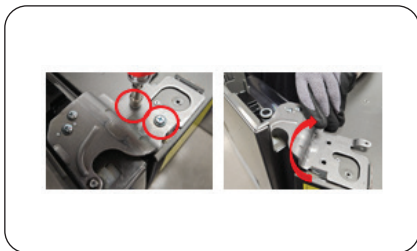

11. Använd en 8 mm skiftnyckel för att lossa skruvarna (x2) från det övre gångjärnet. Lyft försiktigt det övre gångjärnet så att axeln lossnar från dörrlocket.

**⚠ VAR FÖRSIKTIG**

- Var försiktig så att du inte tappar dörren. Om dörren tappas kan den orsaka fysiska skador på grund av sin vikt.
- Förvara det övre gångjärnet på ett säkert ställe så att du kan vända dörren senare.

# Underhåll



12. Lyft dörren så att den lossnar från axeln på det nedre gångjärnet.

## ⚠ VAR FÖRSIKTIG

Var försiktig så att du inte tappar dörren. Om dörren tappas kan den orsaka fysiska skador på grund av sin vikt.



13. Lägg ner dörren på golvet.

## 📦 OBS!

Lägg kartong på golvet för att förhindra skador på dörren.



14. Använd stjärnskruvmejseln för att lossa skruvarna längst ned på dörren. Ta sedan bort dörrhöjaren och stoppet.

## ⚠ VAR FÖRSIKTIG

Förvara dörrhöjaren på ett säkert ställe så att du kan vända dörren senare.



15. Applicera fett (medföljer ej) på dörrhöjaren (tillbehör) på de pilmarkerade ställena enligt bilden. Sätt sedan dit stoppet och dörrhöjaren i den här ordningen på motsatt sida av dörrbotten. Använd stjärnskruvmejseln för att fästa dem.

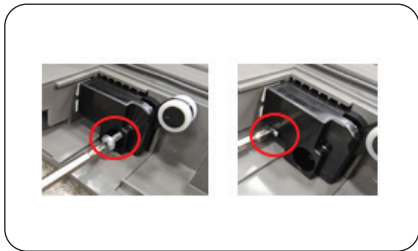

16. Använd stjärnskruvmejseln för att lossa skruvarna för automatisk stängning (x2) längst upp på dörren.

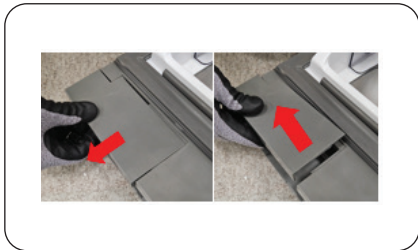

17. Dra uppåt och sedan utåt i locket till kabelutrymmet längst upp på dörren (på motsatt sida av den automatiska stängningen) för att ta bort det.

## ⚠ VAR FÖRSIKTIG

Förvara locket till kabelutrymmet på ett säkert ställe så att du kan vända dörren senare.

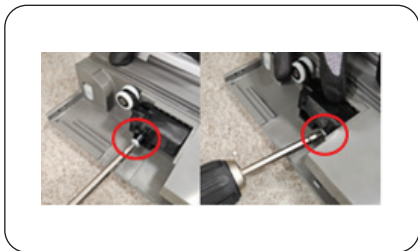

18. Sätt i den automatiska stängningen (steg 16) i locket till kabelutrymmets position. Använd sedan en stjärnskruvmejsel för att dra åt skruvarna (x2).

### 📖 OBS!

Du kan även använda den automatiska stängningen i omvänd riktning.

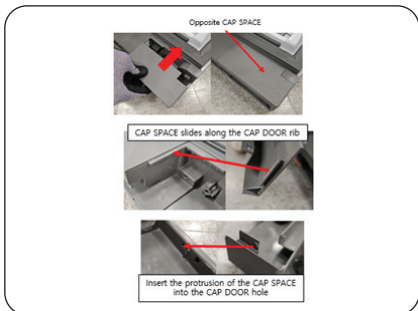

19. För in det medföljande locket till kabelutrymmet längs dörrskenan (tillbehör), (där den automatiska stängningen togs bort) tills den utskjutande delen av locket till kabelutrymmet går in i dörrlockshålet.

# Underhåll

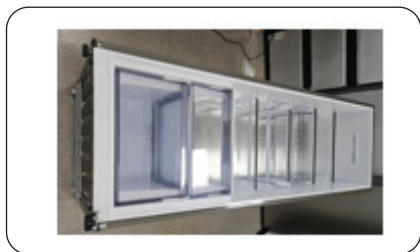

20. Lägg försiktigt ner kylskåpet på golvet.

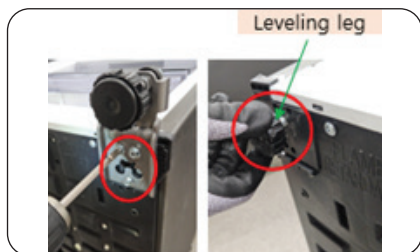

21. Använd stjärnskruvmejseln för att lossa skruvarna (x3) på det nedre gångjärnet längst ned på kylskåp. Vrid för att ta bort nivåfoten, som sitter på motsatt sida av det nedre gångjärnet.

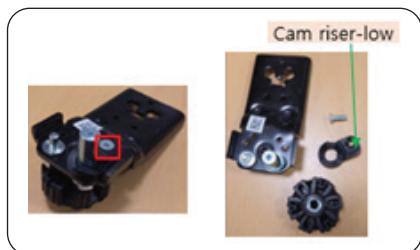

22. Använd stjärnskruvmejseln för att lossa skruvarna på den nedre dörrhöjaren. Ta sedan bort nivåfoten från det nedre gångjärnet.

## **VAR FÖRSIKTIG**

Förvara den nedre dörrhöjaren på ett säkert ställe så att du kan vända dörren senare.

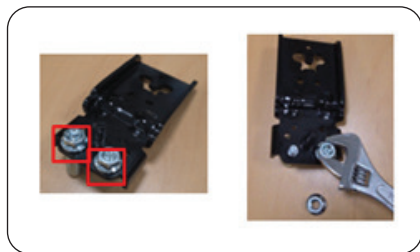

23. Använd en 12 mm hylsnyckel för att lossa axelmutterarna (x2) på det nedre gångjärnet.

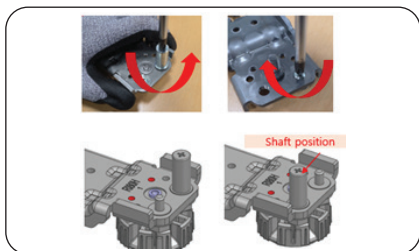

24. Använd stjärnskruvmejseln för att ta bort de två axlarna från det nedre gångjärnet och byt ut deras positioner innan du drar åt dem igen. Sätt tillbaka axelmutterna (x2) och även nivåfoten.

## ⚠ VAR FÖRSIKTIG

Byt position på varje axel innan du sätter i dem igen.

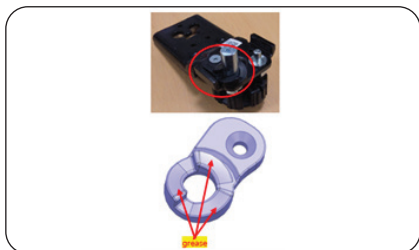

25. Applicera fett (medföljer ej) på de pilmarkerade områdena på den nedre dörrhöjaren enligt bilden. För in den nedre dörrhöjaren i axellåget innan skruven dras åt.

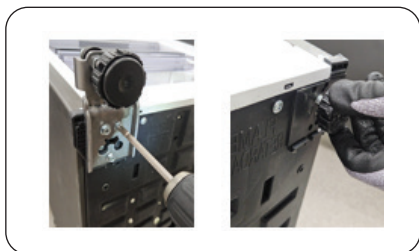

26. Använd stjärnskruvmejseln för att dra åt det nedre gångjärnet med skruvarna (x3) på motsatt sida av kylskåpets botten.

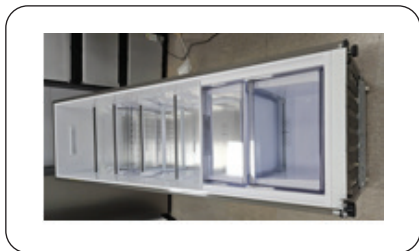

27. Ställ kylskåpet upp.

# Underhåll



28. Sätt tillbaka dörren så att den passar in i axeln på det nedre gångjärnet.

## ⚠ VAR FÖRSIKTIG

Var försiktig så att du inte tappar dörren. Om dörren tappas kan den orsaka fysiska skador på grund av dess vikt.

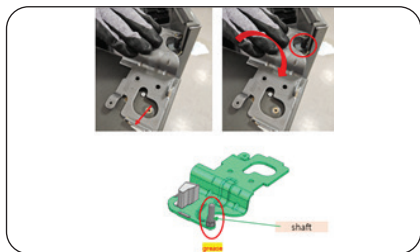

29. Applicera fett (medföljer ej) på den bakre axeln på det medföljande övre vänstra dörrgångjärnet. Haka fast axeln i det bakre låsläget och vrid den sedan långsamt tills den förs in i dörrhålet.

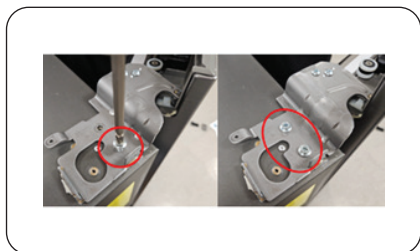

30. Använd stjärnskruvmejseln eller 8 mm-hylsnyckeln för att dra åt det övre gångjärnet med skruvarna (x2).

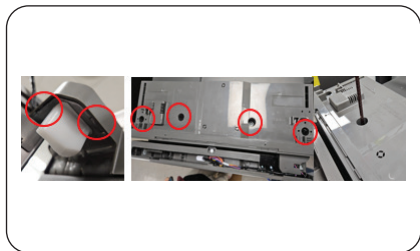

31. Haka fast gångjärnsskyddet på gångjärnet innan du drar åt det på den övre skivan med skruvarna (x4).



32. Återanslut kabelkontaktarna på insidan av dörrlocket innan du placerar kablarna inuti dörrlocket. (Endast tillämpliga modeller)

## **VAR FÖRSIKTIG**

Se till att kablarna inte är exponerade.

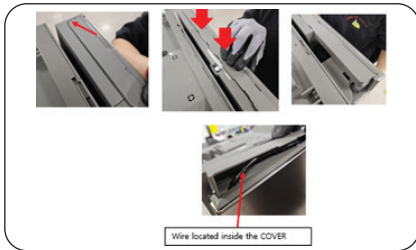

33. För in kabelskyddet med gångjärnets motsatta sida först.

## **OBS!**

Se till att kablarna inte är exponerade. Annars får du försöka igen.

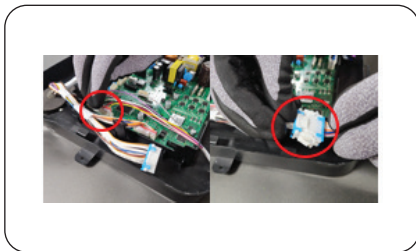

34. Anslut kablarna i PBA-boxen (finns på kylskåpets ovensida) till PBA.



35. Haka fast framsidan av PBA-locket på PBA-boxen. Tryck sedan ned för att fixera PBA-skyddet.

# Underhåll

---

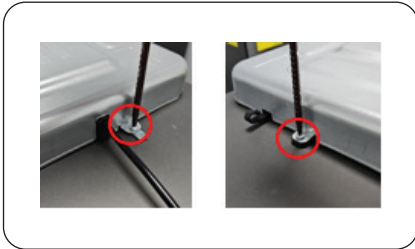

36. Använd stjärnskruvmejseln för att sätta fast PBA-locket med skruvarna (x2).

## Peksensor för automatisk dörröppning reversibel (endast tillämpliga modeller)

---



1. Sätt skyddstejpen på baksidan av sensorn för automatisk dörröppning (sitter på dörrrens handtag). För sedan in en platt skruvmejsel (3-6 mm) i kroken på sensorn för automatisk dörröppning för att ta bort den.

### **VAR FÖRSIKTIG**

För att förhindra repor på sensorn för automatisk dörröppning ska du se till att sätta fast skyddstejpen på sensorn.

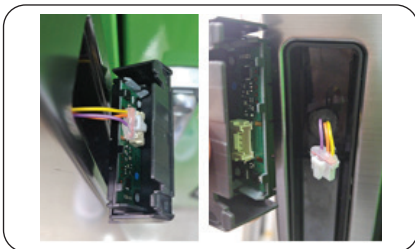

2. Koppla bort pekstensorns ledningskontakt.



3. För in en platt skruvmejsel i handtagsskyddet (på motsatt sida av peksensorn) för att ta bort det.
4. Byt position på peksensorn och handtagsskyddet innan du sätter tillbaka dem.

## Byta dörrhandtagets position (endast tillämpliga modeller)



1. Ta bort handtagshöljerna.



2. Använd en Phillips-skruvmejsel för att ta bort skruvarna och ta loss handtaget.

# Underhåll

---

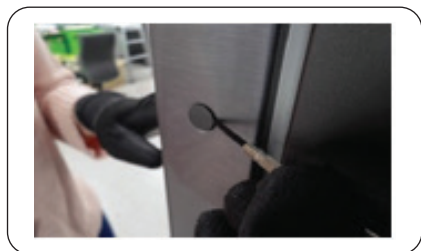

3. Använd en spårmejsel för att avlägsna hålpluggarna från motsatt sida av dörren.



4. För in hålpluggarna i hålen som handtaget tidigare satt i.
5. Placera handtaget på motsatt sida av dörren, och rikta in hålen i handtaget och dörren.
6. Använd en Phillips-skruvmejsel för att fästa handtaget med skruvarna.



7. Fäst handtagshöljerna.

---

## Hantering och skötsel

---

### Hyllor/vinhylla (endast tillämpliga modeller)

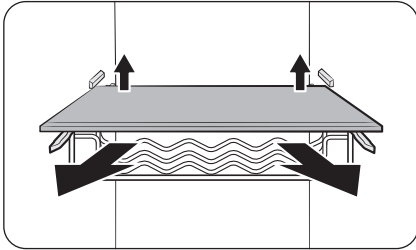

Lyft försiktigt upp baksidan på hyllan (eller vinhyllan) och dra ut den.

### Infällbar hylla

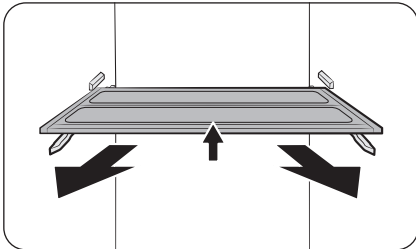

1. Lyft försiktigt upp framsidan på hyllan och dra ut den.
2. Vrid hyllan diagonalt för att ta bort.

### **VAR FÖRSIKTIG**

- Hyllan måste sättas i korrekt. Infoga inte upp och ned.
- När du sätter tillbaka hyllan ska du trycka in hyllan till botten tills den passar.
- Glasbehållare kan skrapa ytan på glashyllorna.

### Dörrfack

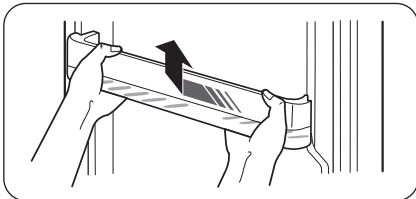

Lyft upp dörrfacket något och dra ut det.

### **VAR FÖRSIKTIG**

Undvik olyckor genom att tömma dörrfacken innan du tar bort dem.

# Underhåll

---

## Dammsugning

---

### Insidan och utsidan

#### **VARNING**

- Använd inte bensen, thinner, vinäger, flytande blekmedel, bakpulver, citronsyra, saltblandningar eller rengöringsmedel för hem/bil, t.ex. Clorox™, för rengöring. De kan skada ytan på kylskåpet och orsaka en brand.
- Spreja inte vatten på kylskåpet. Det kan orsaka en elstöt.

Använd en torr trasa med jämna mellanrum för att torka bort alla främmande föremål som damm eller vatten från kontaktens terminal och kontaktpunkterna.

1. Koppla bort strömsladden.
2. Använd en fuktad, mjuk, luddfri trasa eller pappershandduk för att rengöra kylskåpets insida och utsida.
3. När det är klart använder du en torr duk eller pappershandduk för att torka ordentligt.
4. Koppla in strömsladden.

---

## Byte

---

### LED-lampor

Om du behöver byta ut kylskåpets lampor ska du kontakta ett lokalt Samsung-servicecenter.

### **VARNING**

- Du får inte byta ut lamporna själv. Försök inte byta ut en lampa själv. Det kan orsaka en elstöt.

### Lampa (ljuskälla)

Denna produkt innehåller en ljuskälla med energieffektivitetsklass <G>.

Lamporna och/eller styrdonen kan inte servas av användaren. Om du behöver byta ut produktens lampor eller styrdon, kontakta ett lokalt Samsung-servicecenter.

För detaljerade anvisningar om byte av lampor eller styrdon i produkten, besök Samsungs webbplats (<http://www.samsung.com>), gå till Support > Support home och ange sedan modellnamnet.

För detaljerade anvisningar om demontering av lampor och/eller styrdon, följ bara bytesanvisningen enligt beskrivningen ovan.

# Underhåll

## Installation i par

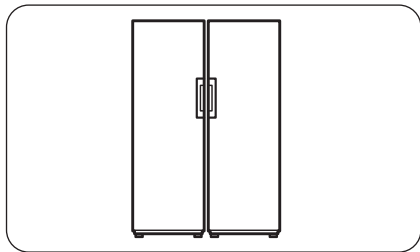

Kylskåpet kan vid önskemål installeras sida vid sida med ett annat Samsung-kylskåp. Dock är endast denna sida-vid-sida-installation tillgänglig hos modeller vars namn börjar med RZ eller RR.

### **OBS!**

Använd de installationstillbehör som medföljer kylskåpet (RR-modeller) för installation i par eller köksinstallation. Installationstillbehör finns inte för frysen (RZ-modeller).

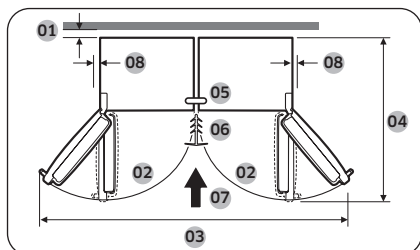

01	mer än 50 mm rekommenderas
02	130°
03	1939 mm
04	1194 mm
05	Låsfästet
06	Låsenhet
07	Installationsriktning
08	Mer än 12 mm rekommenderas

## Installationskit

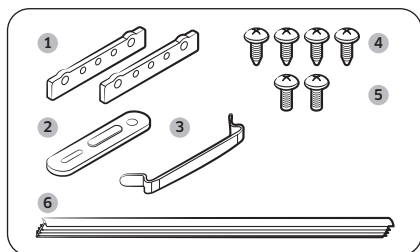

Nr	DELNAMN	Antal
1	Bakre förstärkta gångjärn	2
2	Låsfästet	1
3	Undre förstärkt gångjärn	1
4	Tappskruvar (A)	4
5	Tappskruvar (B)	2
6	Låsenhet	1

---

## Så här installerar du

Se till att stänga av båda kylskåp

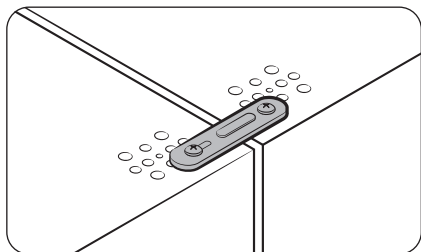

1. Fäst toppsidorna av de två kylskåpen med låsfästet och tappningskruvarna.

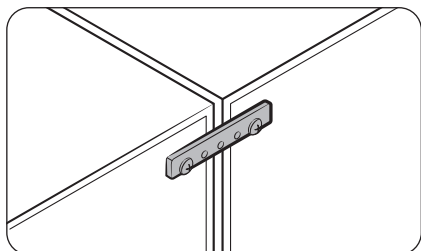

2. Fäst de övre och undre baksidorna av de två kylskåpen med de bakre förstärkta gångjärnen och tappningskruvarna.

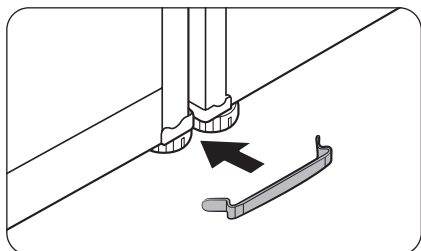
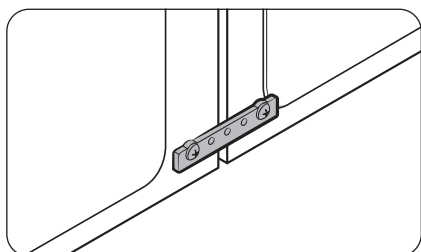

3. Fäst benen på de två kylskåpen med det nedre förstärkta gångjärnet.

# Underhåll

---

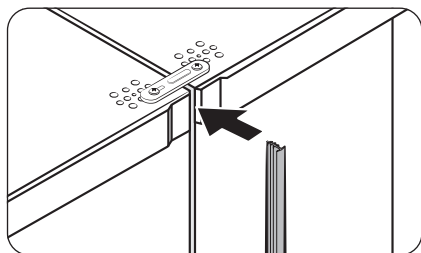

4. För in en ände av fästet mellan de två övre främre skydden genom att göra ett mellanrum.

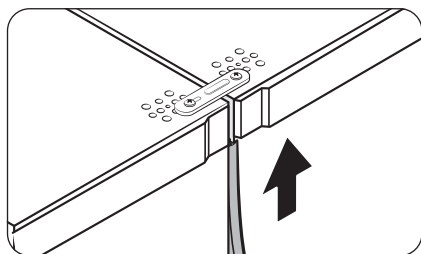

5. Tryck fästet hela vägen upp.

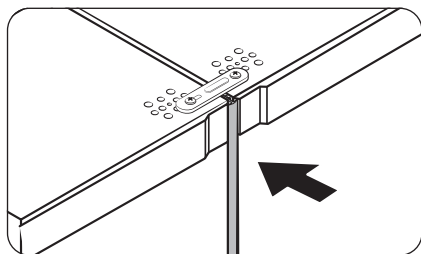

6. Tryck ner den andra änden för att sätta det på plats.

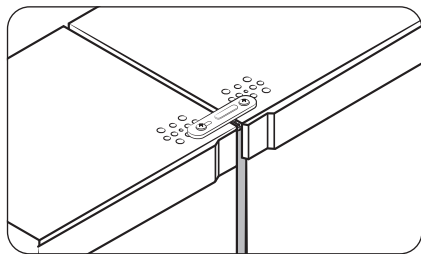

# Felsökning

Granska kontrollpunkterna nedan innan du ringer efter service. Alla servicesamtal angående normala situationer (inga defekta fall) kommer att faktureras användaren.

## Allmänt

### Temperatur

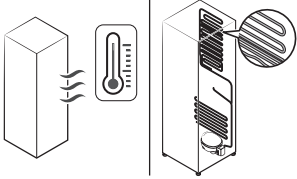
Symtom	Möjliga orsaker	Lösning
Kylskåpet fungerar inte. Kylskåpstemperaturen är varm.	<ul style="list-style-type: none"><li>• Strömsladden är inte korrekt inkopplad.</li></ul>	<ul style="list-style-type: none"><li>• Koppla in strömsladden korrekt.</li></ul>
	<ul style="list-style-type: none"><li>• Temperaturkontrollen är inte korrekt inställd.</li></ul>	<ul style="list-style-type: none"><li>• Ställ in temperaturen lägre.</li></ul>
	<ul style="list-style-type: none"><li>• Kylskåpet står nära en värmekälla eller direkt solljus.</li></ul>	<ul style="list-style-type: none"><li>• Håll kylskåpet borta från direkt solljus eller en värmekälla.</li></ul>
	<ul style="list-style-type: none"><li>• Inte tillräckligt med spel mellan kylskåpet och sidorna/baksidan.</li></ul>	<ul style="list-style-type: none"><li>• Vi rekommenderar att spelet mellan kylskåpet och väggar i närheten (eller skåp) är mer än 50 mm.</li></ul>
	<ul style="list-style-type: none"><li>• Läget Vacation (Semester) är aktiverat.</li></ul>	<ul style="list-style-type: none"><li>• Inaktivera läget Vacation (Semester).</li></ul>
	<ul style="list-style-type: none"><li>• Kylskåpet är överlastat. Mat blockerar kylskåpsventilationen.</li></ul>	<ul style="list-style-type: none"><li>• Överlasta inte kylskåpet. Tillåt inte att mat blockerar ventilationen.</li></ul>
Kylskåpet överkyler.	<ul style="list-style-type: none"><li>• Temperaturkontrollen är inte korrekt inställd.</li></ul>	<ul style="list-style-type: none"><li>• Ställ in temperaturen på ett högre värde.</li></ul>
Den inre väggen är het.	<ul style="list-style-type: none"><li>• Kylskåpet har värmesäkra rör i den inre väggen.</li></ul>	<ul style="list-style-type: none"><li>• För att undvika att kondens bildas har kylskåpet värmeskyddade rör i hörnen på framsidan. Om omgivningstemperaturen stiger fungerar eventuellt inte utrustningen effektivt. Det är inte ett systemproblem.</li></ul> 

# Felsökning

## Lukt

Symtom	Möjliga orsaker	Lösning
Kylskåpet luktar.	• Dålig mat.	• Rengör kylskåpet och avlägsna all dålig mat.
	• Mat med stark lukt.	• Se till att starkt luktdande livsmedel är lufttätt inslagna.

## Kondens

Symtom	Möjliga orsaker	Lösning
Kondens uppstår på de inre väggarna.	• Fukt tränger in i kylskåpet om du lämnar dörren öppen.	• Avlägsna fukten och öppna inte dörren under en lång tid.
	• Mat med högt fuktighetsinnehåll.	• Se till att livsmedel är lufttätt inslagna.

## Öppna dörren automatiskt (endast tillämpliga modeller)

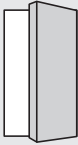
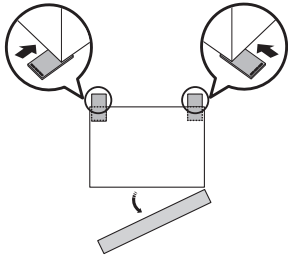
Symtom	Möjliga orsaker	Lösning
Dörrarna öppnas inte tillräckligt brett. 	Kylskåpets baksidor är för låga.	Höj kylskåpets baksidor för att nivåjustera det. 

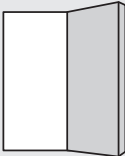
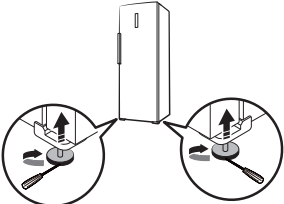
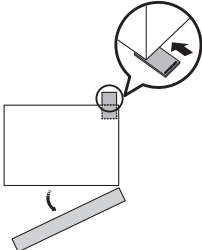
Symtom	Möjliga orsaker	Lösning
<p data-bbox="94 568 337 592">Dörrarna öppnas för brett.</p> 	<p data-bbox="404 644 656 695">Kylskåpets framsidor är för låga.</p>	<ul data-bbox="714 284 997 437" style="list-style-type: none"> <li>• Hög kylskåpets framsidor för att nivåjustera det. (Mer information om att nivåreglera kylskåpet finns i avsnittet <b>STEG 4 Ställa in nivåbenen</b> på sidan 19.)</li> </ul>  <ul data-bbox="714 667 958 794" style="list-style-type: none"> <li>• Hög endast kylskåpets baksida på samma sida som dörrgångjärnet genom att sätta dit nivåjusteringskudden.</li> </ul> 

# Felsökning

## Hör du onormala ljud från kylskåpet?

Granska kontrollpunkterna nedan innan du ringer efter service. Eventuella servicesamtal relaterade till normala ljud debiteras användaren.

### Dessa ljud är normala.

- När driften börjar eller slutar kan kylskåp göra ljud som liknar en bilmotor när den startar. Allt eftersom driften stabiliseras minskar ljuden.

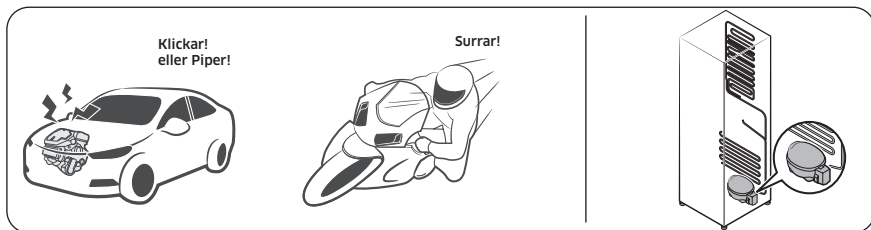

- Medan fläkten är i drift kan dessa ljud förekomma. När kylskåpet når den inställda temperaturen uppstår inget fläktljud.

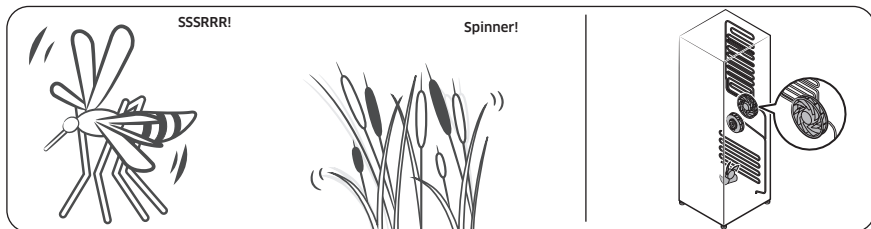

- När kylskåpet kyler rör sig kylgas genom slutna rör och orsakar bubblande ljud.

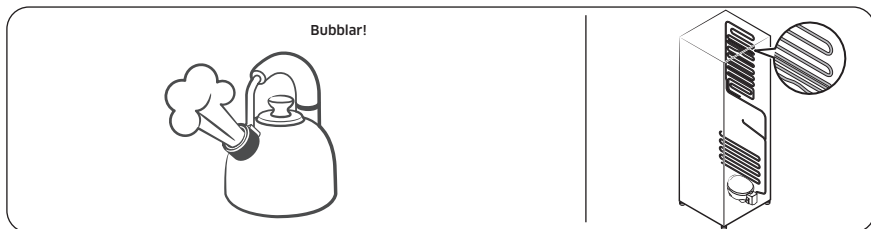

- 
- Eftersom kylskåpets temperatur ökar eller minskar drar plastdelar ihop sig och expanderar vilket skapar knackande ljud. Dessa ljud uppstår under avfrostningscykeln eller när elektroniska delar arbetar.

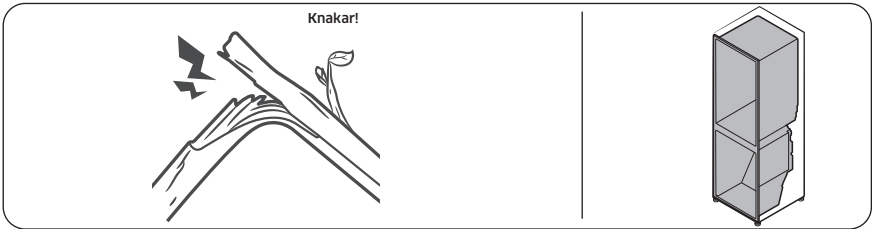

- För ismaskinmodeller: När vattenventilen öppnas för att fylla ismaskinen kan surrande ljud uppstå.
- På grund av tryckutjämnande vid öppning och stängning av kylskåpsdörren kan svischande ljud uppstå.

# Felsökning

---

## SmartThings (endast tillämpliga modeller)

---

Symtom	Åtgärd
Appen SmartThings hittades inte i appbutiken.	<ul style="list-style-type: none"><li>Den programversion av SmartThings-appen som stöds kan ändras i enlighet med den OS-supportpolicy som tillverkaren tillhandahåller. Precis som för SmartThings-appen eller de funktioner som appen har stöd för kan den nya policyn för programuppdatering på den befintliga OS-versionen hävas på grund av användbarhets- eller säkerhetsskäl.</li></ul>
Appen SmartThings fungerar inte.	<ul style="list-style-type: none"><li>Appen SmartThings är endast tillgänglig på tillämpliga modeller.</li><li>Den gamla appen för smarta kylskåp från Samsung kan inte ansluta med Samsung Smart Home-modeller.</li></ul>
Appen SmartThings är installerad men är inte ansluten till kylskåpet.	<ul style="list-style-type: none"><li>Du måste logga in på ditt Samsung-konto för att använda appen.</li><li>Se till att din router fungerar normalt.</li><li>Om Wi-Fi-ikonen på kylskåpets display är inaktiverad tyder det på att ingen nätverksanslutning har upprättats ännu. I så fall använder du appen SmartThings-appen för att ansluta och registrera kylskåpet till husets åtkomstpunkt (AP).</li></ul>
Det gick inte att logga in på appen.	<ul style="list-style-type: none"><li>Du måste logga in på ditt Samsung-konto för att använda appen.</li><li>Om du inte har ett Samsung-konto ska du följa instruktionerna på skärmen för appen för att skapa ett.</li></ul>
Ett felmeddelande visas när jag försöker registrera mitt kylskåp.	<ul style="list-style-type: none"><li>Enkel anslutning kan misslyckas på grund av avståndet från åtkomstpunkten (AP) eller elektriska störningar från omgivningens miljö. Vänta en stund och försök igen.</li></ul>
Appen SmartThings ansluts till kylskåpet men fungerar inte.	<ul style="list-style-type: none"><li>Avsluta och starta om appen SmartThings eller koppla ur och återanslut routern.</li><li>Stäng av kylskåpet och sätt sedan på det igen efter 1 minut.</li></ul>

# Bilaga

---

## Säkerhetsanvisningar

---

- För effektivast energianvändning ska du låta alla inre tillbehör såsom korgar, lådor, hyllor och isfack vara kvar på samma plats som de levererades på.
- Den här kylanläggningen är inte avsedd att användas som en inbyggd apparat.
- Den här kylanläggningen är inte lämplig för att frysa livsmedel.

## Installeringsanvisningar

---

### För kylanläggningar med klimatklass

Beroende på klimatklass är den här kylanläggningen avsett att användas inom det intervall för omgivande temperatur som anges i följande tabell.

Du hittar klimatklassen på märkplåten. Produkten fungerar eventuellt inte korrekt i temperaturer utanför det specifika intervallet.

Du hittar klimatklassen på en etikett inuti kylskåpet

### Effektivt temperaturintervall

Kylskåpet är utformat för att fungera som vanligt i temperaturintervallet som anges i klassbehörigheten.

Klass	Symbol	Omgivningens temperaturintervall (°C)	
		IEC 62552 (ISO 15502)	ISO 8561
Utökad temperatur	SN	+10 till +32	+10 till +32
Tempererat	N	+16 till +32	+16 till +32
Subtropiskt	ST	+16 till +38	+18 till +38
Tropiskt	T	+16 till +43	+18 till +43

### OBS!

Kylskåpets kylprestanda och energiförbrukning kan påverkas av omgivningens temperatur, hur ofta dörren öppnas och kylskåpets placering. Vi rekommenderar att temperaturinställningarna ställs in efter behov.

# Bilaga

---

## Temperaturanvisningar

---

### Rekommenderad temperatur

Optimal temperatur för lagring av livsmedel:

- Fridge (Kylskåp): 3 °C

#### **OBS!**

Den optimala temperaturinställningen för varje fack beror på den omgivande temperaturen. Högre än optimal temperatur är baserat på en omgivande temperatur på 25 °C.

### Högeffektskyl

Högeffektskylen ökar kylprocessen till högsta fläkthastighet. Kylskåpet fortsätter att fungera med högsta hastighet under två och en halv timme och går sedan tillbaka till föregående temperatur.

#### **OBS!**

När du använder den här funktionen ökar kylskåpets energiförbrukning. Kom ihåg att stänga av den när du inte behöver den och ställa in frysen på dess originaltemperaturinställning igen.

### Hur livsmedel ska lagras för att hålla sig färska länge (endast på tillämpliga modeller)

Täck över livsmedlen så att de inte torkar ut och för att förhindra att de absorberar lukt från andra livsmedel. Innehållet i en stor gryta, t.ex. soppa eller stuvning, ska fördelas i mindre portioner i låga behållare innan du ställer det i kylan. En stor bit kött eller hel fågel ska delas upp i mindre bitar eller läggas i låga behållare innan du ställer köttet i kylan.

## Placering av livsmedel

Hyllor	Hyllorna ska vara justerbara, så att de kan anpassas till olika förpackningar.
Specialfack (Endast tillämpliga modeller)	Slutna grönsakslådor utgör den perfekta förvaringsmiljön för frukt och grönsaker. Grönsaker behöver en hög fuktighetsnivå, och frukt behöver en lägre fuktighetsnivå. Grönsakslådorna har luftfuktighetskontroll, så att du kan justera fuktighetsnivån. (*Beroende på modell och tillval) En köttlåda med justerbar temperatur förlänger lagringstiden på kött och ost.
Lagring i dörrpanelen	Lagra inte färska livsmedel i dörrpanelen. Ägg ska förvaras i en kartong på en hylla. Temperaturen i facken på dörren varierar mer än temperaturen inne i kylskåpet. Håll dörren stängd så mycket som möjligt.
Frysack	I frysacket kan du förvara frysta livsmedel, frysa isbitar och frysa in färska livsmedel.

### OBS!

Frysa färsk, ej skadad mat. Håll mat som ska frysas borta från mat som redan är fryst. För att undvika att mat förlorar sin smak eller torkar ut ska du placera den i lufttäta behållare.

### Lagringstabell för kylskåp och frys:

Hållbarheten beror på temperaturen och exponeringen till fukt. Eftersom bäst före-datumet inte är en garanti på att produkten är säker att använda kan du följa tipsen i nedanstående tabell.

#### Mejeriprodukter

Produkt	Kylskåp	Frys
Mjök	1 vecka	1 månad
Smör	2 veckor	12 månader
Glass	-	2-3 veckor
Lagrad ost	1 månad	4-6 månader
Färskost	2 veckor	Rekommenderas inte
Yoghurt	1 månad	-

# Bilaga

---

## Kött

Produkt	Kylskåp	Frys
Färsk stek, biff, kotletter	3-4 dagar	2-3 månader
Färsk köttfärs, grytbitar	1-2 dagar	3-4 månader
Bacon	7 dagar	1 månad
Korv, rå av fläsk, nötkött eller kalkon	1-2 dagar	1-2 månader

## Fågel/ägg

Produkt	Kylskåp	Frys
Färsk fågel	2 dagar	6-8 månader
Sallad på fågel	1 dag	-
Ägg, färska med skal	2-4 veckor	Rekommenderas inte

## Fisk/skaldjur

Produkt	Kylskåp	Frys
Färsk fisk	1-2 dagar	3-6 månader
Tillagad fisk	3-4 dagar	1 månad
Fisksallad	1 dag	Rekommenderas inte
Torkad eller inlagd fisk	3-4 veckor	-

## Frukt

Produkt	Kylskåp	Frys
Äpplen	1 månad	-
Persikor	2-3 veckor	-
Ananas	1 vecka	-
Övrig färsk frukt	3-5 dagar	9-12 månader

---

## Grönsaker

Produkt	Kylskåp	Frys
Sparris	2-3 dagar	-
Broccoli, brysselkål, gröna ärtor, svamp	3-5 dagar	-
Kål, blomkål, blekselleri, gurka, sallad	1 vecka	-
Morötter, rödbetor, rädisor	2 veckor	-

---

## Information om modellen och hur du beställer reservdelar

---

### Modellinformation

Du kan skanna QR-koden på energimärkningen för att få åtkomst till den här produktens energimärkningsinformation enligt European Product Registry for Energy Labelling (EPREL). Du hittar QR-koden på energimärkningen på produktförpackningen.

### Reservdelsinformation

- Den minsta perioden under vilken reservdelar, som är nödvändiga för att reparera apparaten, är tillgängliga.
  - 7 år: termostater, temperatursensorer, tryckta kretskort och ljuskällor, dörrhandtag, dörrgångjärn, fack, korgar (lådor)
  - 10 år: dörrpackningar
- Den minsta garantiperioden som erbjuds av tillverkaren för kylanläggningen är 24 månader.
- Relevant information för att beställa reservdelar, direkt eller via andra kanaler som tillhandahålls av tillverkaren, importören eller auktoriserad representant
- Du hittar information om professionell reparation på <http://samsung.com/support>.  
Du hittar servicehandboken på <http://samsung.com/support>.

# Open Source Announcement

---

(applicable models only)

The software included in this product contains open source software.

The following URL [http://opensource.samsung.com/opensource/SMART\\_TP1\\_0/seq/0](http://opensource.samsung.com/opensource/SMART_TP1_0/seq/0) leads to open source license information as related to this product.



# Anteckningar

---

# Anteckningar

---

# Anteckningar

---



## OBS!

Härmed intygar Samsung att denna radioutrustning uppfyller direktiv 2014/53/EU och relevanta brittiska lagstadgade krav.

Den fullständiga texten till EU:s försäkran om överensstämmelse och Storbritanniens försäkran om överensstämmelse finns på följande webbadress: Den officiella försäkran om överensstämmelse hittar du på <http://www.samsung.com>. Gå till Support > Sök produktsupport och ange modellnamn.

## VAR FÖRSIKTIG

WLAN-funktionen på 5 GHz i den här utrustningen får endast användas inomhus. Den här utrustningen kan användas i alla EU-länder och i Storbritannien. (Endast tillämpliga modeller)

	Frekvensintervall	Sändareffekt (max.)
Wi-Fi	2412-2472 MHz	20 dBm
	5120-5250 MHz	23 dBm
	5250-5350 MHz	20 dBm
	5470-5725 MHz	27 dBm
Bluetooth	2402-2480 MHz	20 dBm

FRANCE	01 48 63 00 00	<a href="http://www.samsung.com/support">http://www.samsung.com/support</a>
GERMANY	06196 77 555 77	
LUXEMBURG	+352 2610 37 10	
NETHERLANDS	+31 88 909 0111	
BELGIUM	+32 26200210	
NORWAY	21 62 90 99	
DENMARK	70 70 19 70	
FINLAND	OLD 030-622 75 15, NEW number: 0800 528 475	
SWEDEN	0771-400 300	
CYPRUS	8009 4000 only from landline, toll free	
GREECE	80111-SAMSUNG (80111 726 7864) from mobile and land line (+30) 210 6897691 from mobile and land line	
ITALIA	800-SAMSUNG (800.7267864)	
PORTUGAL	210 608 098 Chamada para a rede fixa nacional Dias úteis das 9h às 20h	
SPAIN	91 175 00 15	

