

# Whirlpool

®/TM/© 2025 Whirlpool. Producerad under licens.

## Frysbox

Bruksanvisning

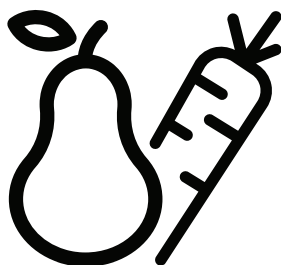

W3RHS14EW  
W3RHS14DW  
W3RHS19EW1  
W3RHS19EW2  
W3RHS19EG  
W3RHS19DW  
W3RHS19CW

W3RHS24EW  
W3RHS24DW  
W3RHS30EW  
W3RHS30DW  
W3RHS37EW1  
W3RHS37EW2  
W3RHS37EG

W3RHS44EW  
W3RHS44EG  
W3RHS98DW  
W3RHS20CW2  
W3RHS31DW2  
W3RHS30EWUK  
W3RHS44EWUK

# INNEHÅLL

---

**SVENSKA**

**3--21**

## Läs den här bruksanvisningen först!

Kära kund,

Tack för att du valde en Beko-produkt.

Vi hoppas att du får bästa möjliga användningsupplevelse med vår produkt som har tillverkats med hög kvalitet och modern teknik. Läs därför den här bruksanvisningen och alla andra medföljande dokument noggrant innan produkten används och förvara den som referens för framtida användning. Om du överlämnar produkten till någon annan ska du även överlämna bruksanvisningen. Följ alla varningar och information i bruksanvisningen.

Registrera dina produkter på [www.register10.eu](http://www.register10.eu)



# INNEHÅLL

---

<b>1</b>	<b>Säkerhetsföreskrifter</b>	<b>5</b>
<b>2</b>	<b>Översikt</b>	<b>12</b>
2.1	Enhetens delar	12
<b>3</b>	<b>Montera</b>	<b>13</b>
3.1	Utrymmeskrav	13
3.2	Positionera	13
3.3	Monteringsanvisningar för dörrhandtaget	14
<b>4</b>	<b>Daglig användning</b>	<b>15</b>
4.1	Första användning	15
4.2	Använda skärmen	15
4.3	Larm för hög temperatur	17
4.4	Frysa färsk mat	19
4.5	Förvara fryst mat	19
4.6	Tina mat	19
4.7	Användbara tips och råd	19
<b>5</b>	<b>Rengöring och underhåll</b>	<b>20</b>
5.1	Avfrosta frysen	20
<b>6</b>	<b>Felsöka</b>	<b>21</b>

---

## VIKTIGT ATT LÄSA OCH RESPEKTERA

Innan du använder apparaten ska du läsa dessa säkerhetsanvisningar. Förvara dem så att du har dem nära till hands för framtida bruk.

I dessa instruktioner och på själva apparaten ges viktiga säkerhetsföreskrifter som alltid måste följas. Tillverkaren fransäger sig allt ansvar för underlåtenhet att följa dessa säkerhetsinstruktioner, för olämplig användning av apparaten eller vid felaktig inställning av kontrollerna.

 Mycket små barn (0--3 år) ska hållas på avstånd från apparaten. Små barn (3--8 år) ska hållas på avstånd från apparaten såvida de inte hålls under uppsikt. Barn från 8 års ålder och personer med nedsatt fysisk, sensorisk eller mental förmåga, eller bristande erfarenhet och kunskap, får endast använda denna apparat om de övervakas eller om de har fått instruktioner om hur apparaten ska användas på ett säkert sätt och förutsatt att de förstår vilka faror det innebär. Barn får inte leka med apparaten. Rengöring och användarunderhåll får inte göras av barn utan övervakning. Barn i åldrarna 3 till 8 år får sätta in och ta ut matvaror från kylskåp och frysar.

## TILLÅTEN ANVÄNDNING

 **FÖRSIKTIGT:** Apparaten är inte avsedd att användas med en extern omkopplingsanordning, såsom en timer, eller ett separat fjärrstyrt system.

 Den här apparaten är avsedd för hushållsbruk och liknande typ av användning, som t.ex.: I personalrum i butiker, kontor och andra arbetsplatser; i fritidshus; av kunder på hotell, motell och andra inkvarteringsanläggningar.

 Denna apparat är inte avsedd för professionellt bruk. Använd inte apparaten utomhus.

 Lampan inuti apparaten är avsedd att användas i hushållsapparater och lämpar sig inte för vanlig rumsbelysning i hemmet (EG-förordning 244/2009).

 Apparaten är avsedd att användas på platser där omgivningstemperaturen ligger inom följande temperaturområden i enlighet med klimatklassen som anges på märkskylten.

Apparaten kanske inte fungerar korrekt om den står länge vid en temperatur utanför det specificerade området.

# 1 Säkerhetsföreskrifter

Klimatklass temperaturer:

SN: från 10 °C till 32 °C;

N: från 16 °C till 32 °C;

ST: från 16 °C till 38 °C;

T: från 16 °C till 43 °C.



Den här apparaten innehåller inte CFC. Kylkretsen innehåller kylmediet R600a (HC).

För apparater med isobutan (R600a): isobutan är en miljövänlig naturgas, men den är brandfarlig. Se därför noga till att kylkretsens rörledning inte skadas, särskilt när kylkretsen töms.



**! VARNING:** Se till att rörledningarna i apparatens kylkrets inte skadas.



**! VARNING:** Ventilationsöppningar i apparatens hölje eller inbyggnadsstruktur ska hållas fria från blockeringar.



**! VARNING:** Använd inga mekaniska, elektriska och kemiska metoder utöver de som rekommenderas av tillverkaren för att påskynda avfrostningen.



**! VARNING:** Använd inte och placera inte elektriska enheter inuti apparaten, såvida de inte är av en typ som uttryckligen är godkänd av tillverkaren.



**! VARNING:** Ismaskiner och/

eller vattenautomater som inte är direktkopplade till en vattenledning får endast fyllas med dricksvatten.



**! VARNING:** Automatiska ismaskiner och/eller vattenautomater ska anslutas till en vattenledning som levererar dricksvatten enbart och vars vattentryck är mellan 0,17 och 0,81 MPa (1,7 och 8,1 bar).



**! Förvara inte explosiva ämnen** såsom sprayflaskor, och placera eller använd inte bensin eller annat brandfarligt material i eller i närheten av apparaten.



**! Svälj inte innehållet (ej giftigt) i frysblocken (finns på vissa modeller).** Ät inte isbitar eller isglassar direkt efter att de har tagits ut ur frysen eftersom den låga temperaturen kan orsaka köldskador.



**! På produkter som är avsedda att användas med luftfilter inuti ett åtkomligt fläktlock ska filtret alltid vara installerat när apparaten är igång.**



**! Förvara inte glasbehållare som innehåller vätska i frysdelen eftersom de kan spricka.**

Blockera inte fläkten (finns på vissa modeller) med matvaror.

Kontrollera att frysens dörr stängs ordentligt efter att du har lagt in matvarorna.



Skadade tätningar ska bytas ut så snart som möjligt.



Använd endast frysdelen för att lagra fryst mat, frysa färsk mat och göra isbitar.



Förvara inte oförpackad mat i kylen eller frysack för att undvika direktkontakt med invändiga ytor.



C-pentan används som blåmedel i isoleringsskummet och är en lättantändlig gas.

Apparatens lämpligaste fack där särskilda typer av matvaror ska förvaras, med hänsyn till olika temperaturfördelningar i olika fack i apparaten, är följande:

Ett 4-stjärnigt (\*\*\*\*) fack lämpar sig för att frysa livsmedel från omgivande temperatur och för att lagra fryst mat, eftersom temperaturen är jämnt fördelad över hela facket. Inköpt fryst mat har ett förfallodatum som anges på förpackningen. Detta datum tar hänsyn till vilken typ av mat som lagras och därför bör detta datum respekteras.

Färsk mat bör förvaras under följande tidsperioder: 1--3 månader för ost, skaldjur, glass, skinka/korv, mjölk, färska vätskor; 4 månader för biff eller kotletter (nötkött, lamm, gris); 6 månader för smör eller margarin, fågel (kyckling, kalkon); 8--12 månader för frukt (förutom citrusfrukt), grillat kött (nötkött, gris, lamm), grönsaker. Förfallodatum på livsmedlets förpackning i den 2-stjärniga zonen måste respekteras.

För att undvika förorening av matvarorna, observera följande:

- Om du öppnar dörren under långa perioder kan det orsaka en signifikant temperaturökning i apparatens fack.
- Rengör ytor som kan komma i kontakt med mat och tillgängliga tömningssystem regelbundet.
- Rengör vattentankarna om de inte har använts på 48 timmar; Spola vattensystemet anslutet till vattenförsörjningen om vatten inte har tappats på 5 dagar.
- Förvara rått kött och fisk i lämpliga behållare i kylskåpet, så att de inte kommer i kontakt med eller droppar på andra livsmedel.
- Tvåstjärniga frysmatfack är lämpliga för förvaring av nedfryst mat, förvaring eller tillagning av glass och isbitar.

- Frys inte ner färsk mat i ett-, två- eller trestjärniga fack.
- Om kylvheten lämnas tom under långa perioder, stäng av den, frosta av, rengör, torka och låt dörren vara öppen för att förhindra mögel att utvecklas inuti apparaten.

## INSTALLATION

 Apparaten ska hanteras och installeras av minst två personer -- risk för skada. Använd skyddshandskar vid uppackning och installation -- risk för skärskada.

 Installation, inklusive vattentillförsel (i förekommande fall), elektriska anslutningar och reparationer ska utföras av behörig tekniker. Reparera eller byt inte ut delar på apparaten om detta inte direkt anges i bruksanvisningen. Håll barn på säkert avstånd från installationsplatsen. När produkten har packats upp, kontrollera att den inte har skadats under transporten. Kontakta din återförsäljare eller närmaste kundservice om du upptäcker något problem. Efter installationen ska förpackningsmaterialet (delar av plast, frigolit osv.) förvaras utom räckhåll för barn - risk för kvävning. Apparaten ska kopplas bort från strömförsörjningen

innan någon installationsåtgärd utförs - risk för elchock. Under installationen, var försiktig så att apparaten inte skadar nätsladden - risk för brand eller elchock. Aktivera inte apparaten förrän installationen har slutförts.

 Var försiktig så att golvet (t.ex. parkettgolv) inte skadas när du flyttar apparaten. Installera apparaten på ett golv eller ett stöd som klarar att bära dess vikt och på en plats som är lämplig för produktens storlek och användning. Försäkra dig om att apparaten inte står nära en värmekälla och att de fyra fötterna är stabila och står på golvet. Justera dem om nödvändigt och kontrollera att apparaten är helt plan med hjälp av ett vattenpass. Vänta minst två timmar innan du sätter på apparaten. Denna tid krävs för att kylsystemet ska fungera på bästa sätt.

 För att säkerställa bra ventilation måste det finnas tillräckligt med utrymme omkring apparaten, både ovanför och på sidorna. Avståndet mellan baksidan av apparaten och väggen bakom apparaten ska vara minst 50 mm för att undvika heta ytor. Om avståndet är mindre kommer apparaten att förbruka mer energi.



**VARNING:** Placera hushållsapparaten så att strömsladden inte kläms eller skadas.



**VARNING:** Apparaten ska installeras i enlighet med tillverkarens anvisningar för att undvika säkerhetsrisker på grund av instabilitet. Det är inte tillåtet att ställa frysen på så sätt att gasspisens metallslang, gas- eller vattenrör av metall eller elektriska ledningar är i kontakt med frysens bakre panel (kondensorn).

## ELEKTRISKA VARNINGAR



Det måste alltid kunna gå att koppla bort apparaten från elnätet genom att ta ut stickproppen från eluttaget om åtkomligt, eller med hjälp av en flerpolig strömbrytare som är installerad före eluttaget enligt elektriska bestämmelser. Apparaten måste jordas i enlighet med nationella elektriska säkerhetsstandarder.



Använd inte förlängningssladdar, grenuttag eller adaptrar. När installationen är klar ska det inte gå att komma åt de elektriska komponenterna. Använd inte apparaten om du är våt eller barfota. Använd inte denna apparat om elsladden eller stickkontakten är

skadad, om den inte fungerar som den ska eller om den har skadats eller fallit ned på golvet.



Om elsladden är skadad ska den bytas ut mot en likadan av tillverkaren, dess servicepersonal eller liknande kvalificerad tekniker för att undvika fara - risk för elstöt.



**VARNING:** Kontrollera att det inte finns flera portabla uttag eller strömförsörjningsaggregat bakom hushållsapparaten.

## RENGÖRING OCH UNDERHÅLL



**VARNING:** Försäkra dig om att apparaten är avstängd och bortkopplad från elnätet innan något underhållsarbete påbörjas. Använd skyddshandskar (risk för skärskador) och skyddsskor (risk för skador) för att undvika risk för personskada. Se till att hantera enheten med två personer (minska belastningen). Använd aldrig ångtvätt (risk för elstöt). Icke-professionella reparationer som inte har godkänts av tillverkaren kan leda till en risk för hälsa och säkerhet som tillverkaren inte kan hållas ansvarig för. Eventuella fel eller skador orsakade av icke-professionella reparationer eller icke-professionellt underhåll täcks

inte av garantin, vars villkor beskrivs i dokumentet som levererades med enheten.



Använd inga starka eller slipande rengöringsmedel såsom fönsterputs, slippulver, brandfarliga vätskor, rengöringsvax, koncentrerade rengöringsmedel, blekmedel eller rengöringsprodukter som innehåller petroleum på plastdetaljer, insidan och på luckans kanter eller tätningar. Använd inte pappersdukar, stålull eller andra repande rengöringsverktyg.

## **ÅTERVINNING AV FÖRPACKNINGSMATERIAL**

Förpackningsmaterialet kan återvinnas till 100 %, vilket framgår av återvinningssymbolen . Därför ska de olika delarna av förpackningen kasseras på ett ansvarsfullt sätt och i enlighet med gällande lokala bestämmelser för avfallshantering.

## **KASSERING AV GAMLA HUSHÅLLSAPPARATER**

Denna apparat är tillverkad av material som kan återanvändas eller återvinnas. Kassera den enligt lokala bestämmelser för avfallshantering. För mer information om hantering, återvinning och återanvändning av

elektriska hushållsapparater, var god kontakta de lokala myndigheterna, ortens sophanteringstjänst eller butiken där apparaten inhandlades. Denna apparat är märkt i enlighet med direktiv 2012/19/EU om avfall som utgörs av eller innehåller elektrisk och elektronisk utrustning (Waste Electrical and Electronic Equipment, WEEE) och med regleringen för elektrisk och elektronisk utrustning 2013 (i dess ändrade betydelse). Genom att säkerställa korrekt bortskaffande av denna produkt bidrar du till att förhindra negativa konsekvenser för vår miljö



och hälsa. Symbolen  på produkten eller i medföljande dokument anger att denna produkt inte får kasseras som hushållsavfall, utan ska lämnas in till en miljöstation för återvinning av elektrisk och elektronisk utrustning.

## **MILJÖRÅD**

Installera apparaten på en torr, välventilerad plats där den inte utsätts för direkt solljus eller andra värmekällor (t.ex. värmeelement, spisar osv.).

Använd en isolerande platta vid behov.

Se till att följa

installationsanvisningarna för att säkerställa en fullgod ventilation.

Otillräcklig ventilation på baksidan

# 1 Säkerhetsföreskrifter

av apparaten bidrar till ökad energiförbrukning och minskad kyleffekt.

En dörr som öppnas ofta kan leda till högre energiförbrukning. Apparatsens invändiga temperatur och energiförbrukningen kan även påverkas av omgivningstemperaturen samt apparatsens installationsplats. Temperaturinställningen bör beakta dessa faktorer. Öppna dörren så sällan som möjligt.

Du kan öka förvaringskapaciteten av fryst mat genom att ta ut korgarna och, i förekommande fall, hyllan Stop Frost.

Bli inte orolig om kompressorn låter. Detta är fullt normalt.

Håll produkten på avstånd från värmekällor.

Funktionen Snabbfrysning (om det finns) kan användas för optimal apparatprestanda 24 timmar innan du lägger färsk mat i frysen.

Se anvisningarna i Snabbguiden för att aktivera och avaktivera funktionen.

Vanligtvis är det tillräckligt att funktionen Snabbfrysning är på i 24 timmar efter att livsmedlen lagts in; funktionen Snabbfrysning stängs av automatiskt efter 50 timmar.

Observera:

Om en liten mängd matvaror ska frysas in kan funktionen avaktiveras efter några timmar för att spara energi.

Användaren ska underhålla kylapparaten enligt kapitlet RENGÖRING OCH UNDERHÅLL.



## 2.1 Enhetens delar

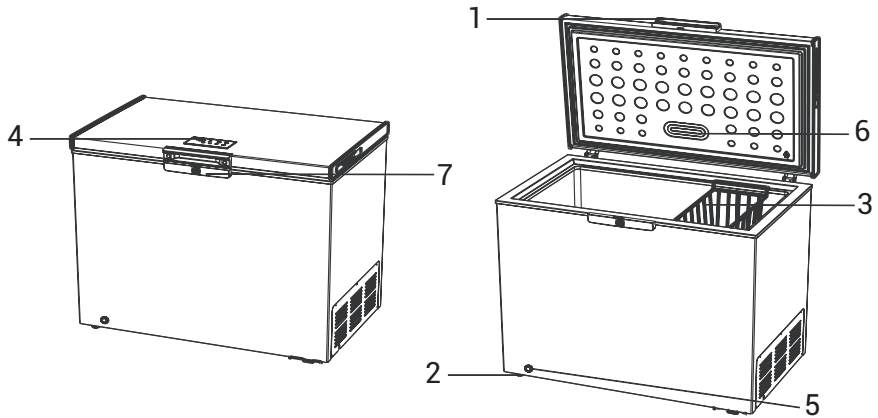

1. Externt handtag

2. Hjul (eller justerbar fot)

3. Korg

4. Kontrollpanel

5. Dräneringshål

6. LED-lampa

7. Lås

**Obs!**

Den här kylapparaten är inte avsedd att användas som en inbyggd apparat. Bilden ovan är endast för referens. Den faktiska apparaten kan skilja sig från din fysiska apparat.

## 3 Montera

### 3.1 Utrymmeskrav

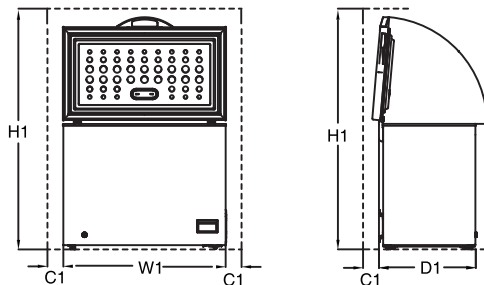

Utrymmeskrav vid användning				
	W1 (Produkts bredd)	D1 (Produkts djup)	H1 (Minimihöjd)	C1 (Minsta avstånd)
BE1-100	545	575	1460	100
BE1-145	705	575	1460	100
BE1-200	905	575	1460	100
BE1-202	1026	640	1520	100
BE1-251	954	640	1520	100
BE1-316	1120	725	1610	100
BE1-380	1300	725	1610	100
BE1-442	1411	765	1680	100

Anmärkning: D1 inkluderar inte storleken på det externa handtaget. Alla mått anges i millimeter (mm).

### 3.2 Positionera

Montera den här apparaten på en plats där omgivningstemperaturen motsvarar klimatklassen som anges på dess typskylt:

För kylapparater med klimatklass:

- Utökat temperaturintervall: Den här kylapparaten är avsedd att användas vid omgivningstemperaturer från 10 till 32 °C (SN).
- Tempererat klimat: Den här kylapparaten är avsedd att användas vid omgivningstemperaturer från 16 till 32 °C (N).
- Subtropiskt klimat: Den här kylapparaten är avsedd att användas vid omgivningstemperaturer från 16 till 38 °C (ST).
- Tropiskt klimat: Den här kylapparaten är avsedd att användas vid omgivningstemperaturer från 16 till 43 °C (T).

## 3 Montera

### 3.3 Monteringsanvisningar för dörrhandtaget

#### Del 1: Fästa dörrhandtaget

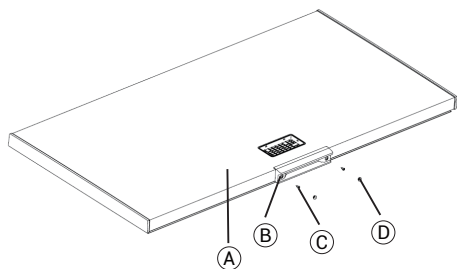

- (A) Dörr: 1 uppsättning
- (B) Externt handtag: 1 st
- (C) Stjärnskruv (M5 x 12): 2 st
- (D) Skruvhöljen: 2 st

1. Placera handtaget (B) på själva dörren (A) och rikta in det med skruvhålet.
2. Använd skruvar (C) för att fästa det externa handtaget (B) på själva dörren (A) och skruva i 2 stjärnskruvar (stjärnskruvmejsel, M6).
3. Fäst skruvhöljena (D).

#### Del 2: Montera låset

Montera låscylindern på basen

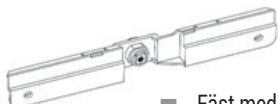
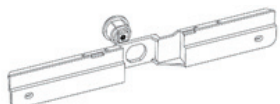

Fäst med muttrar

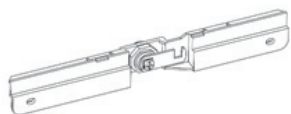

Montera låskroken och fäst den med skruvar

#### Del 3: Låsenheten fästs på chassit och täcks med ett dekorativt hölje.

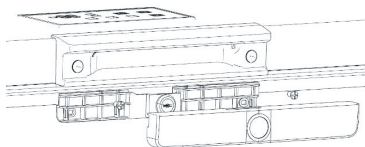
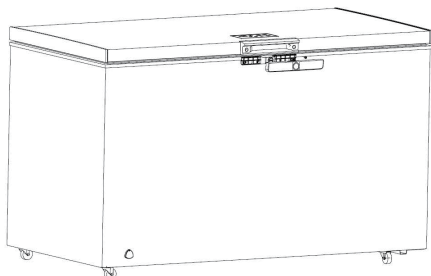

1. Justera låsenheten med det övre höljet och skruvhålen.
2. Skruva fast 2 skruvar (M5 x 12) med en Phillips-skruvmejsel.
3. Montera handtagets nedre hölje.

## 4 Daglig användning

Den här apparatens viktigaste egenskap är dess flexibla användning. Beroende på dina förvaringsbehov kan apparaten användas som antingen ett kylskåp eller en frys. Den här designen med dubbla funktioner låter dig justera apparaten efter säsongen eller familjens behov.

- Kylskåpsläge: Perfekt för att hålla färsk mat såsom grönsaker, frukt, mejeriprodukter och drycker vid rätt temperatur för vardaglig användning.
- Frysläge: Lämplig för långtidsförvaring av frysta varor såsom kött, skaldjur, glass eller färdigrätter.

Tips för frysläget: Ställ in temperaturen till lägre än -18 °C om du behöver frysa kött under en längre tidsperiod.

Tips för kylskåpsläget: Det rekommenderas att temperaturen ställs in till 4 °C i kylskåpsläget. Det rekommenderas dock inte att mat förvaras under en längre tidsperiod i kylskåpsläget. Det bör användas för att hålla maten färsk i högst 3 dagar.

### 4.1 Första användning

#### Rengöra insidan

Innan produkten används för första gången ska du rengöra insidan och alla invändiga tillbehör med ljummet vatten och en liten mängd neutralt diskmedel för att ta bort den typiska lukten som finns hos nya produkter. Låt den sedan torka ordentligt.

**Obs!** Använd inte rengöringsmedel eller slipande pulver eftersom dessa kan skada ytan.

### 4.2 Använda skärmen

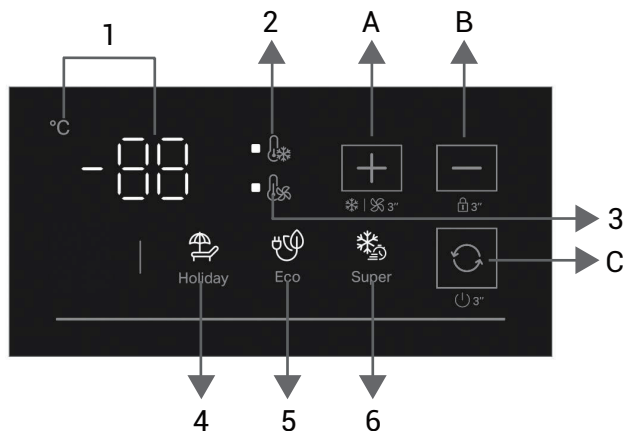

#### ■ Driftsknappar:

- A. Knappen "Temperatur +"/val av temperaturzon (håll nedtryckt i 3 sekunder)
- B. Knappen "Temperatur -"/låsa och låsa upp (håll nedtryckt i 3 sekunder)
- C. Lägesknapp/Strömbrytare (håll nedtryckt i 3 sekunder)

#### ■ Funktionsikoner:

1. Inställt temperatur
2. Fryszonens temperatur
3. Kylskåpszonens temperatur
4. Semesterläge
5. EKO-läge
6. Superfrysningläge

### På-status

Alla LED-lampor (energiklass G) lyser fast och signalen ljuder i 1 sekund. Därefter visas och återställs inställningen som gällde före strömavbrottet (läge och inställd temperatur). Standardinställningen första gången som apparaten slås på är -18 °C.

### SLÅ PÅ/STÄNGA AV

För att slå på: Med apparaten avstängd ska du trycka på och hålla knappen **Mode** nedtryckt i 3 sekunder tills summern ljuder. Kylskåpet aktiverar normalt driftsläge.

För att stänga av: Med apparaten påslagen ska du trycka på och hålla knappen **Mode** nedtryckt i 3 sekunder tills summern ljuder. Detta stänger av alla funktioner och skärmen visar "OF".

### Låsa/låsa upp

Låsa: Med apparaten upplåst ska du trycka på och hålla knappen **Temperature -** nedtryckt i 3 sekunder. Alla knappar kommer att låsas.

Låsa upp: Med apparaten låst ska du trycka på och hålla knappen **Temperature -** nedtryckt i 3 sekunder. Alla knappar kommer att låsas upp.

### Viktiga regler för drift

Ställa in temperaturen: Varje gång du trycker på knappen **Temperature +** eller **Temperature -** höjs eller sänks den inställda temperaturen med 1 °C och summern ljuder kort. Den valda temperaturen blinka samtidigt i 5 sekunder. Om ingen ytterligare knapptryckning sker inom 5 sekunder bekräftas den inställda temperaturen.

### Ställa in läget

Varje gång du trycker på knappen **Mode** växlas läget och temperaturen och summern ljuder kort. Samtidigt börjar lägesikonen blinka i 5 sekunder. Om inga fler knapptryckningar utförs inom 5 sekunder bekräftas temperaturen och lägesikonen lyser fast.

### Ställa in temperaturzonen

Med apparaten upplåst ska du trycka på och hålla knappen **Temperatur +** nedtryckt i 3 sekunder. Summern ljuder länge och temperaturzonen växlas. Den inställda temperaturen växlas synkront med temperaturzonen. Första gången som apparaten slås på aktiveras fryszonens temperatur som standard.

### Ställa in temperaturen

I justeringsläget Användartemperatur är de inställda temperaturintervallen för fryszonens respektive kylskåpszonens temperaturer följande:

1. Kylskåpszonens temperatur: Den inställda temperaturen kan justeras till ett av följande värden: 6 °C, 5 °C, 4 °C, 3 °C, 2 °C.
2. Fryszonens temperatur: Den inställda temperaturen kan justeras till ett av följande värden: -14 °C, -15 °C, -16 °C, -17 °C, -18 °C, -19 °C, -20 °C, -21 °C, -22 °C, -23 °C, -24 °C, -25 °C.

### Växla mellan kyl- och fryslägen

När du växlar mellan kyl- och fryslägen ska all mat först tas ut ur frysen. Du måste sedan låta temperaturen stabiliseras innan maten kan läggas tillbaka. Detta är viktigt för att förhindra att mat förvaras vid en olämplig temperatur som kan förstöra maten. Fryst kött bör till exempel inte förvaras i kylläget och grönsaker och frukt bör inte förvaras i frysläget.

### Superfrysningläge

Med skärmen upplåst ska du trycka på knappen **Mode** och välj ikonen för superfrysningläget. Ikonen blinkar i 5 sekunder för att bekräfta lägesvalet.

Om apparaten befinner sig i kylskåpszonens temperatur kan superfrysningläget inte aktiveras.

Med superfrysningläget aktivt är kompressorn alltid på och temperaturinställningen är «SF».

Om användaren inte avslutar superfrysningläget manuellt efter att det har aktiverats kommer systemet att inaktivera läget automatiskt efter 52 timmar. Apparaten återgår till den tidigare inställda temperaturen som användes innan superfrysningläge aktiverades och ikonen för superfrysningläget släcks.

### Semesterläge

När skärmen är upplåst, tryck på knappen **Mode** och välj ikonen för Holiday mode. Ikonen blinkar i 5 sekunder för att bekräfta lägesvalet.

- Om apparaten befinner sig i kylskåpszonens temperatur ställs temperaturen automatiskt in till 6 °C.
- Om apparaten befinner sig i fryszonens temperatur ställs temperaturen automatiskt in till -14 °C.

### EKO-läge

Med skärmen upplåst ska du trycka på knappen **Mode** och välj ikonen för EKO-läget. Ikonen blinkar i 5 sekunder för att bekräfta lägesvalet.

Produkten justerar den inställda temperaturen automatisk efter omgivningstemperaturen för att spara energi.

### Sensorfel

- Om förångarsensorn slutar fungera visar den digitala skärmen felkoden E0 och den inställda temperaturen växlar. Skärmen förblir på och systemet aktiverar felläget. Fryboxen slås på och stängs av med jämna mellanrum.

- Kontakta kundtjänst om sensorn för omgivande temperatur slutar fungera.

En behörig tekniker krävs för reparation.

### Minnesfunktion vid avstängning

När frysen stängs av sparas inställningen som användes före strömavbrottet. När strömmen återställs startas apparaten automatiskt upp med samma inställningar och läge som användes före strömavbrottet.

### 4.3 Larm för hög temperatur

Efter att fryszonens temperatur har använts i 24 timmar utlöses ett larm för hög temperatur (om temperaturzonen växlas, återställs timern).

- Om temperaturen inuti boxen överstiger -6 °C under en längre tidsperiod än 6 timmar utlöses larmet för hög temperatur. När detta händer visar temperaturskärmen växelvis "ht" och den aktuella temperaturen samt summern ljuder med en frekvens på 1 Hz.
- Användaren kan trycka på valfri knapp för att tysta larmet. Medan larmet ljuder kan du trycka på valfri knapp för att justera inställningarna – larmet "ht" pausas.
- Om larmet inte avbryts 30 sek efter att du har tryckt på knappen fortsätter apparaten att visa "ht" och den aktuella temperaturen växlar.
- När temperaturen är under -10 °C slutar larmet för hög temperatur att ljuda.

**Förvara mat i frysacket:**

- Det rekommenderas att hålla frysen inställd till -20 °C, förutom vid extrema omgivningsförhållanden.
- Aktivera funktionen Snabbfrysning 4--6 timmar före mat ska frysas för att möjliggöra snabbare frysning.
- Het mat måste svalna till rumstemperatur innan den förvaras i frysacket.
- Mat som har skurits i mindre portioner fryser snabbare och är enklare att tina och tillaga.
- Det är bättre att förpacka maten innan den placeras i frysen.
- För att undvika att överskrida de rekommenderade förvaringstiderna bör du anteckna frysningsdatumet, tidsgränsen och matens namn på förpackningen, enligt förvaringstider för olika typer av mat.
- Överskrid inte de förvaringstider för mat som rekommenderas av livsmedelstillverkare. Ta endast ut den mängd mat som behövs från frysen.
- Konsumera upptinad mat snabbt. Tinad mat får inte frysas igen om den inte är tillagad. Det är inte säkert att äta rå och omfrostad mat.
- När du fryser färsk mat ska du undvika att den kommer i kontakt med redan fryst mat. Detta kan tina upp redan fryst mat.

**Följ följande riktlinjer när du förvarar kommersiellt frusen mat:**

Följ alltid tillverkarens riktlinjer för hur länge maten kan förvaras. Efterlev dessa riktlinjer!

- Försök att hålla tiden mellan inköp och förvaring så kort som möjligt för att bevara matens kvalitet.
- Köp fryst mat som har förvarats vid en temperatur på -18 °C eller lägre.
- Undvik att köpa mat som har is eller frost på förpackningen. Detta indikerar att produkterna kan ha varit delvis upptinade och frysta igen vid något tillfälle. Temperaturförändringar påverkar matens kvalitet.
- Vi rekommenderar en temperaturinställning på 4 °C för kylskåpsfacket och -20 °C för frysacket för att uppnå bättre konservering av maten.
- Med undantag för extrema omgivningsförhållanden kommer en korrekt inställd temperatur vid rekommenderade värden på 4 °C/-20 °C att förlänga den övergripande färskheten i både kylskåps- och frysacken. Om temperaturen i kylskåpsfacket ställs in till en lägre temperatur kan färska frukter och grönsaker delvis frysa eller skadas av kylan, medan en högre temperatur kan göra så att lättfördärlig mat förstörs snabbare (mejeriprodukter, köttprodukter).

#### 4.4 Frysa färsk mat

- Frysfacket är lämpligt för att frysa färsk mat samt för långtidsförvaring av fryst och djupfryst mat.
- Placera den färska maten som ska frysas i det nedre facket.
- Den maximala mängden mat som kan frysas på 12 timmar anges på typskylten.
- Frysningen varar i 12 timmar: tillsatt inte annan mat som ska frysas under denna period.

#### 4.5 Förvara fryst mat

När apparaten slås på för första gången eller efter en längre avstängd tidsperiod ska den låtas vara påslagen i minst två timmar på den lägsta möjliga temperaturen innan mat placeras i den.

**Viktigt!** I händelse av oavsiktlig avfrostning på grund av till exempel att strömmen har varit bortkopplad längre än värdet som visas i diagrammet med tekniska egenskaper under "stigtid", måste den tinade maten konsumeras snabbt eller tillagas omedelbart ned och sedan frysas igen.

#### 4.6 Tina mat

Djupfryst eller fryst mat kan, beroende på tillgänglig tid för den här processen, tinas upp i rumstemperatur innan användning.

Små bitar kan till och med tillagas direkt från frysen medan de fortfarande är frysta. I detta fall tar tillagningen längre tid.

#### 4.7 Användbara tips och råd

##### Tips för frysning

Här följer några viktiga tips som kan hjälpa dig att få ut det mesta av frysningen:

- Den maximala mängden mat som kan frysas på 12 timmar visas på typskylten.
- Frysningen tar 12 timmar. Du bör inte tillsätta mer mat att frysas under den här tidsperioden.
- Om du starta funktionen Snabbfrysning 24 timmar innan maten placeras i apparaten kan det hjälpa till att uppnå bästa möjliga resultat.

- Frys endast mat av högsta kvalitet som är färska och noggrant rengjorda.
- Förbered maten i små portioner så att de snabbt kan frysas fullständigt och även tinas upp i endast den mängd som behövs.
- Slå in maten i aluminiumfolie eller plastfilm och säkerställ att förpackningarna är lufttäta.
- Låt inte färsk eller icke fryst mat komma i kontakt med mat som redan är fryst för att undvika att temperaturen höjs i den redan frysta maten.
- Mager mat förvaras bättre och längre än fet och salt minskar matens hållbarhet.
- Isbitar, om de konsumeras omedelbart efter att de tagits ut ur frysfacket, kan eventuellt orsaka köldskador på huden.
- Det rekommenderas att anteckna frysningsdatumet på varje enskild förpackning för att kunna hålla koll på förvaringstiden. Att ta ut maten från frysfacket kan eventuellt orsaka köldskador på huden.

##### Tips för att förvara fryst mat

För att uppnå bästa resultat med den här apparaten bör du:

- Säkerställa att den kommersiellt frysta maten har förvarats korrekt av återförsäljaren.
- Säkerställa att fryst mat transporteras från livsmedelsbutiken till frysen på kortast möjliga tid.
- Undvika att öppna dörren för ofta och låt den inte heller stå öppen längre än absolut nödvändigt.
- När maten har tinats upp försämras kvaliteten snabbt och kan inte frysas igen.
- Inte överskrida förvaringstiden som anges av livsmedelstillverkaren.

## 5 Rengöring och underhåll

Av hygieniska skäl bör insidan av apparaten, inklusive inredningen, rengöras regelbundet.

**Varning!** Apparaten får inte vara ansluten till nätströmmen under rengöring.

Innan rengöring ska du stänga av apparaten och koppla bort kontakten från eluttaget. Alternativt kan du stänga av eller slå ifrån strömbrytaren eller säkringen. Rengör aldrig apparaten med en ångrengöringsapparat. Fukt kan ansamlas i elektriska komponenter. Varm ånga kan leda till skador på plastdelar. Apparaten måste vara torr innan den börjar användas igen.

**Viktigt!** Eteriska oljor och organiska lösningsmedel såsom citronsaft eller saft från apelsinskal, smörsyra eller rengöringsmedel som innehåller ättiksyra kan skada plastdelar. Tillåt inte att sådana ämnen kommer i kontakt med apparatens delar.

- Använd inte några slipande rengöringsmedel.
- Ta ut maten ur frysen. Förvara maten på en sval plats och väl täckt.
- Stäng av apparaten och koppla bort kontakten från eluttaget. Alternativt kan du stänga av eller slå ifrån strömbrytaren eller säkringen.
- Rengör apparaten och de inre tillbehören med en trasa och ljummet vatten. Efter rengöringen ska du torka av med rent vatten och sedan torka torrt.
- Ansamling av damm på kondensorn ökar energiförbrukningen. Av den här anledningen bör du noggrant rengöra kondensorn på baksidan av apparaten en gång per år med en mjuk borste eller dammsugare. (Om kondensorn är monterad på baksidan av apparaten.)
- När allt är torrt kan du ansluta apparaten igen och börja använda den igen.

### 5.1 Avfrosta frysen

Frysen täcks dock successivt av frost. Frost ska inte tas bort. Använd aldrig vassa metallverktyg för att skrapa bort frost från förångaren eftersom den kan skadas. När frost blir tjock is på innerväggarna bör en fullständig avfrostning utföras enligt följande:

- Koppla bort enheten från eluttaget. Ta bort dräneringspluggen från insidan av frysen. Avfrostningen tar vanligtvis ett par timmar. Håll dörren till frysen öppen för att avfrosta snabbare.
- För dränering ska du placera en bricka under den yttre dräneringspluggen. Dra ut dräneringsvredet.

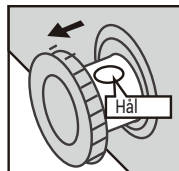

- Roter dräneringsvredet 180°. Detta låter vattnet rinna ut på brickan. Tryck tillbaka dräneringsvredet när du är klar. Sätt tillbaka dräneringspluggen inuti i frysacket.

**Obs!** Övervaka brickan under utloppet för att undvika att den överflödas.

- Torka av insidan av frysen och anslut den sedan igen.
- Återställ temperaturkontrollen till önskad inställning.

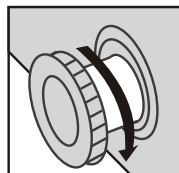

## Viktigt:

Koppla bort nätströmmen innan du felsöker. Endast en kvalificerad elektriker eller behörig tekniker får utföra felsökning som inte ingår i den här bruksanvisningen.

Vissa ljud förekommer vid normal användning (kompressor, cirkulerande kylmedel).

Problem	Möjlig orsak	Lösning
Apparaten fungerar inte	Strömkontakten är inte inkopplad eller sitter löst.	Sätt i strömkontakten.
	Säkringens har gått eller är defekt.	Kontrollera säkringen och byt ut den vid behov.
	Uttaget är defekt.	Problem med nätströmmen ska åtgärdas av en elektriker.
Maten är för varm	Temperaturen är inte korrekt inställd.	Se avsnittet Ställa in temperaturen för att justera temperaturen korrekt.
	Dörren var öppen under en längre tid.	Öppna dörren endast så länge det är nödvändigt.
	En stor mängd varm mat har placerats i apparaten under de senaste 24 timmarna.	Ställ tillfälligt in temperaturen till en lägre temperatur.
	Apparaten är placerad nära en värmekälla.	Se avsnittet Montera för korrekt placering.
Apparaten kyler för mycket	Temperaturen är inställd till en för låg temperatur.	Ställ tillfälligt in temperaturvredet till en högre temperatur.
Ovanliga ljud	Apparaten är inte i nivå.	Justera fötterna igen.
	Apparaten vidrör väggen eller andra föremål.	Flytta apparaten försiktigt.
	En komponent såsom ett rör, på baksidan av apparaten, vidrör en annan del av apparaten eller väggen.	Böj komponenten försiktigt åt sidan, efter behov.
Vatten på golvet	Dräneringshålet är blockerat.	Se avsnittet Rengöring och underhåll för anvisningar om hur du kan rensa dräneringshålet.
Sidopanelerna är varma	Det är normalt. Värmeutbyte sker i sidopanelerna.	Använd handskar när du berör sidopanelerna, efter behov.

Kontakta servicecentret om felet upprepas.

Reservdelar för apparaten du har köpt finns tillgängliga i 10 år.

# Whirlpool

®/TM/© 2025 Whirlpool. Produsert under lisens.

## Fryseboks

Brukerhåndbok

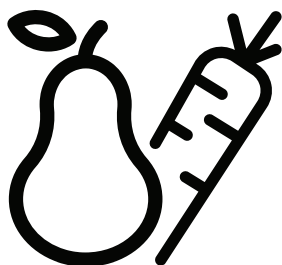

W3RHS14EW  
W3RHS14DW  
W3RHS19EW1  
W3RHS19EW2  
W3RHS19EG  
W3RHS19DW  
W3RHS19CW

W3RHS24EW  
W3RHS24DW  
W3RHS30EW  
W3RHS30DW  
W3RHS37EW1  
W3RHS37EW2  
W3RHS37EG

W3RHS44EW  
W3RHS44EG  
W3RHS98DW  
W3RHS20CW2  
W3RHS31DW2  
W3RHS30EWUK  
W3RHS44EWUK

**NO**

# INNHOLD

---

NORSK

3-22

## Les denne brukerhåndboken først!

Kjære kunde,

Takk for at du valgte et Beko-produkt.

Vi håper du får best mulig resultat med produktet ditt, som er produsert med høy kvalitet og toppmoderne teknologi. Les derfor hele denne brukerhåndboken og alle andre medfølgende dokumenter nøye før du bruker produktet, og behold den som referanse for fremtidig bruk. Hvis du overleverer produktet til noen andre, må du også levere med brukerhåndboken. Følg alle advarsler og informasjon i brukerhåndboken.

Registrer produktene dine på [www.register10.eu](http://www.register10.eu)



# INNHold

---

<b>1</b>	<b>Sikkerhetsinformasjon</b>	<b>5</b>
<b>2</b>	<b>Oversikt</b>	<b>12</b>
2.1	Enhetsdeler	12
<b>3</b>	<b>Installasjon</b>	<b>13</b>
3.1	Plasskrav	13
3.2	Posisjonering	13
3.3	Instruksjoner for montering av dørhåndtak	14
<b>4</b>	<b>Daglig bruk</b>	<b>15</b>
4.1	Første bruk	15
4.2	Vis bruksanvisning	15
4.3	Høy temperaturalarm	17
4.4	Frysing av fersk mat	19
4.5	Oppbevaring av frossen mat	19
4.6	Tining	19
4.7	Nyttige tips og råd	20
<b>5</b>	<b>Vedlikehold og rengjøring</b>	<b>21</b>
5.1	Tining av fryseren	21
<b>6</b>	<b>Feilsøking</b>	<b>22</b>

---

## MÅ LESES OG FØLGES

Les disse sikkerhetsinstruksjonene før apparatet brukes. Oppbevar dem i nærheten for fremtidig referanse.

Disse instruksjonene og selve apparatet gir viktige sikkerhetsadvarsler som alltid skal følges. Produsenten fraskriver seg ethvert ansvar for manglende overholdelse av disse sikkerhetsinstruksjonene, for feil bruk av apparatet eller feil innstilling av kontrollene.

 Små barn (0–3 år) bør holdes unna apparatet. Små barn (3–8 år) bør holdes unna apparatet med mindre de er under kontinuerlig tilsyn. Barn fra 8 år og oppover, samt personer med nedsatt fysisk, sensorisk eller mental kapasitet eller mangel på erfaring og kunnskap, kan kun bruke dette apparatet dersom de er under tilsyn eller har fått instruksjoner om sikker bruk og forstår de tilhørende farene. Barn må ikke leke med apparatet. Rengjøring og brukervedlikehold må ikke utføres av barn uten tilsyn. Barn i alderen 3 til 8 år har lov til å ta matvarer inn og ut av kjøleapparater.

## TILLATT BRUK

 **FORSIKTIG:** Apparatet er ikke ment å betjenes ved hjelp av en ekstern

bryterenhet, for eksempel en tidsur, eller et separat fjernstyrt system.

 Dette apparatet er beregnet for bruk i husholdninger og lignende anvendelser, slik som: personalets kjøkkenområder i butikker, kontorer og andre arbeidsmiljøer; gårdshus; av kunder på hoteller, moteller, bed & breakfast og andre boligmiljøer.

 Dette apparatet er ikke for profesjonell bruk. Ikke bruk apparatet utendørs.

 Pæren som brukes inne i apparatet, er spesielt designet for husholdningsapparater og er ikke egnet for generell rombelysning i hjemmet (EF-forordning 244/2009).

 Apparatet er laget for bruk på steder hvor omgivelsestemperaturen ligger innenfor følgende områder, i henhold til klimaklassen angitt på typeskiltet.

Apparatet fungerer kanskje ikke som det skal hvis det blir stående i lang tid ved en temperatur utenfor det angitte området.

# 1 Sikkerhetsinformasjon

Klimaklasse omgivelsestemperaturer:

SN: Fra 10 °C til 32 °C;

N: Fra 16 °C til 32 °C;

ST: Fra 16 °C til 38 °C;

Tlf.: Fra 16 °C til 43 °C.



Dette apparatet inneholder ikke CFC-gasser. Kjølemediets krets inneholder R600a (HC).

Apparater med isobutan (R600a): isobutan er en naturgass uten miljøpåvirkning, men den er brannfarlig. Sørg derfor for at kjølekretsens rør ikke blir skadet, spesielt når kjølekretsen tømmes.



**ADVARSEL:** Ikke skade apparatets kjølekretsens rør.



**ADVARSEL:** Sørg for at ventilasjonsåpningene i apparatets kabinett eller i den innebygde strukturen er fri for hindringer.



**ADVARSEL:** Bruk ikke mekaniske, elektriske eller kjemiske metoder annet enn de som er anbefalt av produsenten for å fremskynde avriming.



**ADVARSEL:** Ikke bruk eller plasser elektriske enheter inne i apparatrommene hvis de ikke er av typen som er uttrykkelig autorisert av produsenten.



**ADVARSEL:** Isbitmaskiner og/eller vannautomater som ikke er direkte koblet til vannforsyningen, må kun fylles med drikkevann.



**ADVARSEL:** Automatiske ismaskiner og/eller vanddispensere må kobles til en vannforsyning som kun leverer drikkevann, med vanntrykk i hovedledningen mellom 0,17 og 0,81 MPa (1,7 og 8,1 bar).



**ADVARSEL:** Ikke oppbevar eksplosive stoffer som aerosoldåser, og ikke plasser eller bruk bensin eller andre brennbare materialer i eller nær apparatet.



**ADVARSEL:** Ikke svelg innholdet (ikke giftig) i isposene (medfølger noen modeller). Ikke spis isbiter eller ispinner umiddelbart etter at du har tatt dem ut av fryseren, siden de kan forårsake fryseskader.



**ADVARSEL:** For produkter som er designet for å bruke et luftfilter inne i et tilgjengelig viftebeskyttelsesdeksel, må filteret alltid være på plass når apparatet er i bruk.



**ADVARSEL:** Ikke oppbevar glassbeholdere med væske i fryserommet, da de kan knuse. Ikke blokker viften (hvis inkludert) med matvarer.

Etter at maten er plassert, kontroller at fryserdøren lukker seg ordentlig.



Skadede pakninger må byttes ut så snart som mulig.



Bruk fryserommet kun til oppbevaring av frossen mat, frysing av fersk mat og til å lage isbiter.



Ikke oppbevar ubeskyttet mat i kjøleskaps- eller fryserom for å unngå direkte kontakt med de indre overflatene.



C-pentan brukes som drivmiddel i isolasjonsskumet, og det er en brennbar gass.

De mest egnede rommene i apparatet hvor spesifikke typer mat skal oppbevares, med tanke på ulik temperaturfordeling i de forskjellige rommene i apparatet, er som følger: 4-stjerners sone (\*\*\*\*) rommet er egnet for å fryse matvarer fra romtemperatur og for å oppbevare frosne matvarer, da temperaturen er jevnt fordelt gjennom hele rommet. Kjøpt frossenmat har oppbevaringsutløpsdato angitt på emballasjen. Denne datoen tar hensyn til typen mat som lagres, og derfor bør denne datoen overholdes. Fersk mat bør oppbevares i følgende tidsperioder: 1–3 måneder for ost, skalldyr, iskrem,

skinke/pølse, melk, ferske væsker; 4 måneder for biff eller koteletter (storfe, lam, svin); 6 måneder for smør eller margarin, fjærfe (kylling, kalkun); 8–12 måneder for frukt (unntatt sitrus), stekt kjøtt (storfe, svin, lam), grønnsaker. Utløpsdatoer på emballasjen til matvarer i 2-stjerners sonen må overholdes.

For å unngå matforurensning, må du følge disse retningslinjene:

- Åpning av døren i lange perioder kan føre til en betydelig økning i temperaturen i apparatets rom.
- Rengjør regelmessig overflater som kan komme i kontakt med mat, samt tilgjengelige dreneringssystemer.
- Rengjør vanntanker hvis de ikke har vært brukt på 48 timer; skyll vannsystemet tilkoblet vannforsyningen hvis det ikke har blitt hentet vann på 5 dager.
- Oppbevar rått kjøtt og fisk i egnede beholdere i kjøleskapet, slik at det ikke kommer i kontakt med eller drypper på annen mat.
- To-stjerners frysekompartimenter er egnet for lagring av forhåndsfrosne matvarer, samt for lagring eller produksjon av iskrem og isbiter.
- Ikke frys fersk mat i ett-, to- eller tre-stjerners rom.

## 1 Sikkerhetsinformasjon

- Hvis fryseapparatet står tomt i lange perioder, slå det av, tining, rengjør, tørk, og la døren stå åpen for å forhindre muggdannelse inne i apparatet.

### INSTALLASJON

 Apparatet må håndteres og installeres av to eller flere personer – fare for skade. Bruk vernehansker ved utpakking og installasjon – fare for kutt.

 Installasjon, inkludert vannforsyning (hvis aktuelt), elektriske tilkoblinger og reparasjoner må utføres av en kvalifisert tekniker. Ikke reparer eller skift ut noen del av apparatet med mindre det er spesifikt angitt i brukerhåndboken. Hold barn borte fra installasjonsstedet. Etter at apparatet er pakket ut, må du kontrollere at det ikke har blitt skadet under transport. Ved problemer, kontakt forhandleren eller ditt nærmeste servicesenter. Når den er installert, må emballasjeavfall (plast, polystyren deler osv.) oppbevares utilgjengelig for barn – kvelningsfare. Apparatet må kobles fra strømforsyningen før noen installasjonsarbeid påbegynnes – fare for elektrisk støt. Under installasjonen må du sørge for at apparatet ikke skader strømkabelen – fare for brann eller

elektrisk støt. Aktiver kun apparatet når installasjonen er fullført.

 Vær forsiktig så du ikke skader gulvet (f.eks. parkett) når du flytter apparatet. Installer apparatet på et gulv eller underlag som er sterkt nok til å tåle vekten, og på et sted som passer til størrelsen og bruken. Sørg for at apparatet ikke står nær en varmekilde, og at de fire føttene er stabile og hviler på gulvet. Juster dem etter behov, og kontroller at apparatet er helt i vater ved hjelp av et vater. Vent minst to timer før du slår på apparatet, for å sikre at kjølemediekretsen er fullt effektiv.

 For å sikre tilstrekkelig ventilasjon, la det være en plass på begge sider og over apparatet. Avstanden mellom baksiden av apparatet og veggen bak apparatet bør være 50 mm for å unngå kontakt med varme overflater. En reduksjon av dette rommet vil øke produktets energiforbruk.

 **ADVARSEL:** Ved plassering av apparatet, må det sikres at strømledningen ikke sitter fast eller skades.

 **ADVARSEL:** For å unngå fare grunnet ustabilitet, må plassering eller festing av apparatet gjøres i henhold

## 1 Sikkerhetsinformasjon

til instruksjonene. Det er forbudt å plassere fryseren slik at metallslangen til gasskomfyren, metallrør for gass eller vann, eller elektriske ledninger kommer i kontakt med fryserens bakvegg (kondensatorspole).

### ELEKTRISKE ADVARSLER

 Det må være mulig å koble fra apparatet fra strømforsyningen ved å trekke ut støpselet hvis støpselet er tilgjengelig, eller ved en flerpolet bryter installert oppstrøms for stikkkontakten i samsvar med ledningsreglene, og apparatet må være jordet i henhold til nasjonale elektriske sikkerhetsstandarder.

 Ikke bruk skjøteledninger, fordelingskontakter eller adaptere. De elektriske komponentene skal ikke være tilgjengelige for brukeren etter installasjon. Ikke bruk apparatet når du er våt eller går barbeint. Ikke bruk dette apparatet hvis strømledningen eller støpselet er skadet, hvis det ikke fungerer som det skal, eller hvis det har blitt skadet eller mistet.

 Hvis strømledningen er skadet, må den byttes ut med en identisk ledning av produsenten, deres serviceagent eller

tilsvarende kvalifisert personell for å unngå fare – risiko for elektrisk støt.

 **ADVARSEL:** Ikke plasser mange skjøtekontakter eller skjøteledninger bak apparatet.

### RENGJØRING OG VEDLIKEHOLD

 **ADVARSEL:** Sørg for at apparatet er avslått og frakoblet strømforsyningen før det utføres vedlikeholdsoperasjoner. For å unngå fare for personskade, brukes vernehansker (fare for rift) og vernesko (fare for å bli utsatt for skade); sørg for at håndteringen gjøres av to personer (reduser belastningen); bruk aldri damprenngjøringsutstyr (fare for elektrisk støt). Ikke-profesjonelle reparasjoner som ikke er godkjent av produsenten, kan medføre risiko for helse og sikkerhet, som produsenten ikke kan holdes ansvarlig for. Enhver feil eller skade som skyldes ikke-profesjonelle reparasjoner eller vedlikehold, dekkes ikke av garantien, hvis vilkår er beskrevet i dokumentet som følger med enheten.

 Ikke bruk slipende eller sterke rengjøringsmidler som vindussprayer, skuremidler, brennbare væsker, rengjøringsvoks, konsentrerte

vaskemidler, blekemidler eller rengjøringsmidler som inneholder petroleumsprodukter på plastdeler, innvendige og dørforinger eller pakninger. Ikke bruk papirhåndklær, skureputer eller andre sterke rengjøringsverktøy.

## BORTSKAFFELSE AV EMBALLASJEMATERIALE

Emballasjematerialet er 100 % resirkulerbart og er merket med resirkuleringssymbolet . De ulike delene av emballasjen må derfor avhendes på en ansvarlig måte og i full overensstemmelse med lokale myndigheters forskrifter for avfallshåndtering.

## AVHENDING AV HUSHOLDNINGSAPPARATER

Dette apparatet er produsert med resirkulerbare eller gjenbrukbare materialer. Avhende det i samsvar med lokale avfallsforskrifter. For mer informasjon om behandling, gjenvinning og resirkulering av husholdnings elektriske apparater, kan du kontakte dine lokale myndigheter, innsamlingstjeneste for husholdningsavfall eller butikken der du kjøpte apparatet. Dette apparatet er merket i samsvar med det europeiske

direktiv 2012/19/EU om avfall av elektrisk og elektronisk utstyr (EE-avfall) og med forskriftene om avfall av elektrisk og elektronisk utstyr fra 2013 (med endringer). Ved å sørge for at dette produktet kastes på riktig måte, bidrar du til å forhindre negative konsekvenser for miljøet og menneskers

helse. Symbolet  på produktet eller i den medfølgende dokumentasjonen indikerer at det ikke skal behandles som husholdningsavfall, men må leveres til et egnet innsamlingssted for gjenvinning av elektrisk og elektronisk utstyr.

## ENERGISPARETIPS

Installer apparatet i et tørt, godt ventilert rom, langt unna enhver varmekilde (f.eks. radiator, komfyr osv.) og på et sted som ikke er utsatt for direkte sollys. Bruk hvis nødvendig en isolasjonsplate.

Følg installasjonsinstruksjonene for å garantere tilstrekkelig ventilasjon. Utilstrekkelig ventilasjon bak på produktet øker energiforbruket og reduserer kjøleeffektiviteten.

Hyppig åpning av døren kan føre til økt energiforbruk. Den interne temperaturen i apparatet og energiforbruket kan også påvirkes av omgivelsestemperaturen, samt plasseringen av apparatet.

## 1 Sikkerhetsinformasjon

---

Temperaturinnstillingen bør hensynta disse faktorene. Reduser døråpningen til et minimum.

Du kan øke lagringskapasiteten for frossen mat ved å fjerne kurver og, hvis den finnes, Stop Frost-hyllen.

Ikke bekymre deg for lyder fra kompressoren, siden dette er normale driftslyder.

Hold produktet unna varmekilder.

Rask frysing (hvis tilgjengelig) kan brukes for optimal ytelse av apparatet, 24 timer før fersk mat legges i fryseren.

Følg instruksjonene i hurtigstartveiledningen for å aktivere/deaktivere funksjonen.

Etter at fersk mat er plassert i fryseren, er 24 timer på hurtigfrys-funksjonen vanligvis tilstrekkelig; etter 50 timer deaktiveres hurtigfrys-funksjonen automatisk.

Merk:

For å spare energi kan hurtigfrysingsfunksjonen deaktiveres etter noen timer når du fryser små mengder mat.

Brukeren skal vedlikeholde kjøleapparatet i samsvar med kapittelet **VEDLIKEHOLD OG RENGJØRING**.



## 2.1 Enhetsdeler

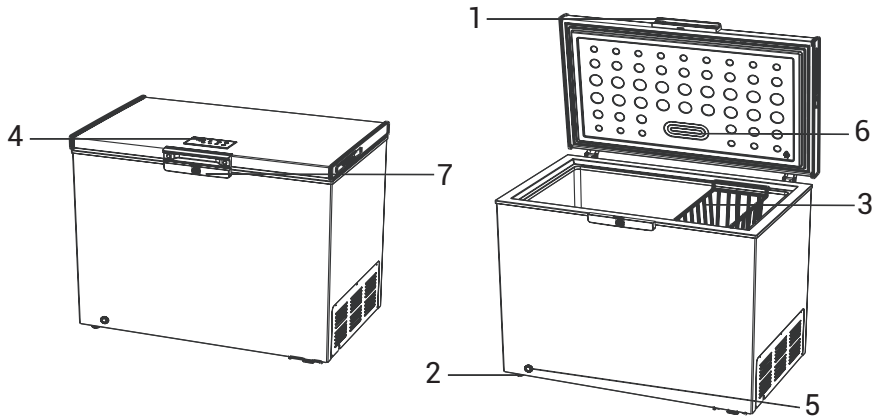

1. Eksternt håndtak

2. Hjul (eller justerbar fot)

3. Kurv

4. Kontrollpanel

5. Avløpshull

6. LED-lys

7. Lås

**Merk:**

Dette kjøleapparatet er ikke ment å brukes som et innebygd apparat. Bildet ovenfor er kun til referanse. Den faktiske enheten kan sannsynligvis være annerledes.

### 3.1 Plasskrav

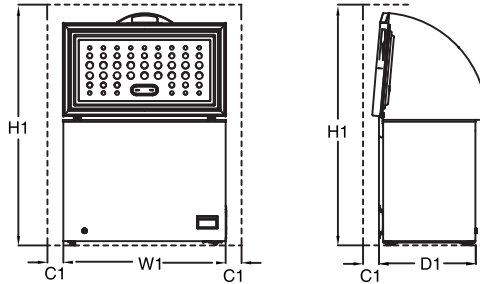

Nødvendig plass ved bruk

	W1 (produktbredde)	D1 (produktdybde)	H1 (minste høyde)	C1 (minste klaring)
BE1-100	545	575	1460	100
BE1-145	705	575	1460	100
BE1-200	905	575	1460	100
BE1-202	1026	640	1520	100
BE1-251	954	640	1520	100
BE1-316	1120	725	1610	100
BE1-380	1300	725	1610	100
BE1-442	1411	765	1680	100

Merknad: D1 inkluderer ikke størrelsen på det eksterne håndtaket. Alle dimensjoner er i millimeter (mm).

### 3.2 Posisjonering

Installer dette apparatet på et sted hvor omgivelsestemperaturen samsvarer med klimaklassen som er angitt på typeskiltet til apparatet:

For kjøleapparater med klimaklasse:

- utvidet temperert: dette kjøleapparatet er beregnet for bruk ved omgivelsestemperaturer fra 10 °C til 32 °C (SN);
- temperert: dette kjøleapparatet er beregnet for bruk ved omgivelsestemperaturer fra 16 °C til 32 °C (N);

- subtropisk: dette kjøleapparatet er beregnet for bruk ved omgivelsestemperaturer fra 16 °C til 38 °C (ST);
- tropisk: dette kjøleapparatet er beregnet for bruk ved omgivelsestemperaturer fra 16 °C til 43 °C (T);

## 3 Installasjon

### 3.3 Instruksjoner for montering av dørhåndtak

#### Del 1: Feste dørhåndtaket

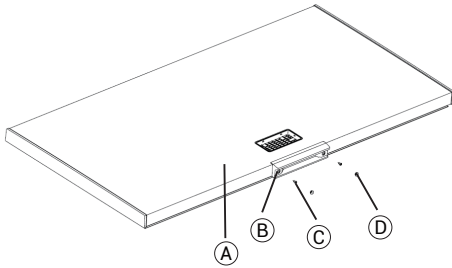

- (A) Dør: 1 sett
  - (B) Utvendig håndtak: 1 stk.
  - (C) Kryssspor skruer (M5X12): 2 stk.
  - (D) Skruedeksel: 2 stk.
1. Plasser håndtaket (B) på dørkroppen (A) og juster det med skruetullet;
  2. Bruk skruer (C) for å feste det ytre håndtaket (B) på dørkroppen (A) og skru inn 2 krysshodede skruer (krysskrutrekker, M6);
  3. Fest skruheftene (D).

#### Del 2: Låseinstallasjon

Installer låsesylindern på festebasen

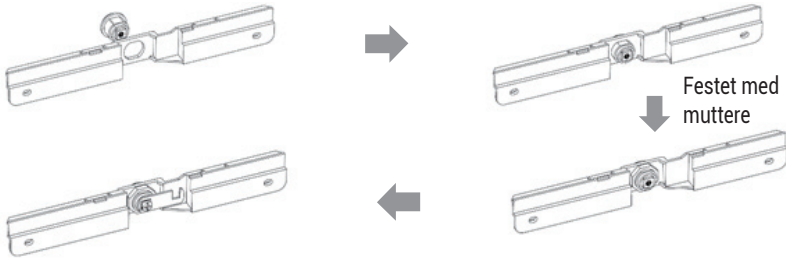

Installer låsekroken og fest den med skruer

Del 3: Låseanordningen er festet til kabinettet og dekket med et dekorativt deksel.

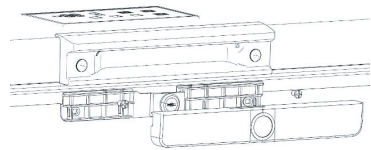
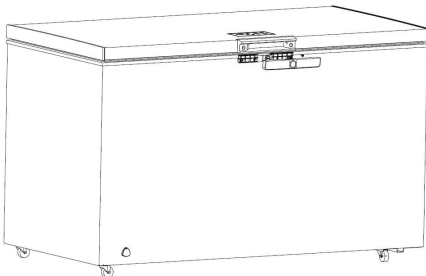

1. Juster låseanordningen med det øvre dekselet og skruetullene;
2. Installer 2 skruer (M5X12) med en Phillips-skrutrekker;
3. Installer det nedre dekselet på håndtaket.

## 4 Daglig bruk

Det viktigste kjennetegnet ved dette apparatet er dets fleksible drift. Avhengig av lagringsbehovene dine kan apparatet fungere enten som kjøleskap eller som fryser. Denne to-funksjonsdesignen lar deg justere apparatet i henhold til sesongmessige behov eller familiens krav.

- Kjøleskapsmodus: Ideell for å holde fersk mat som grønnsaker, frukt, meieriprodukter og drikkevarer på riktig temperatur for daglig bruk.
- Frysermodus: Egnet for langtidslagring av frosne varer som kjøtt, sjømat, is krem eller ferdigretter.

Frysemodustips: Hvis du trenger å fryse kjøtt over lengre tid, setter du temperaturen til under  $-18\text{ }^{\circ}\text{C}$ .

Kjølemodus tips: Det anbefales å sette den til  $4\text{ }^{\circ}\text{C}$  i kjølemodus, men det anbefales ikke å oppbevare mat i kjølemodus over lengre tid. Det er best å holde maten fersk i ikke mer enn 3 dager.

### 4.1 Første bruk

#### Rengjøring av innsiden

Før du bruker apparatet for første gang, vask innsiden og alle interne tilbehør med lunkent vann og litt nøytral såpe for å fjerne den typiske lukten av et helt nytt produkt, og tørk deretter grundig.

**Merk:** Ikke bruk rengjøringsmidler eller slipende pulver, siden dette vil skade overflaten.

### 4.2 Vis bruksanvisning

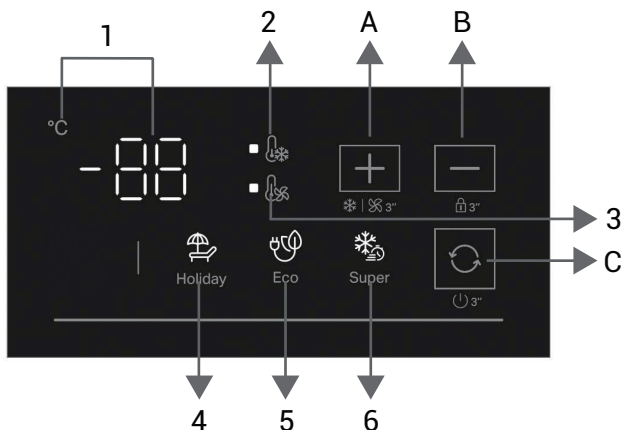

#### ■ Betjeningsknapper:

- «Temperature +»-knapp/temperaturområdevalg (hold i 3 sekunder)
- «Temperature -»-knapp / lås og lås opp knappen (hold i 3 sekunder)
- Modusknapp / PÅ/AV (hold inne i 3 sekunder)

#### ■ Funksjonsikoner:

- Angi temperaturvisning
- Frysetemperatur sone
- Kjøletemperatur sone
- Feriemodus
- ECO-modus
- Superfrysemodus

### Påslått tilstand

Alle LED-lys (energiklasse G) lyser fullt opp, og summeren høres i 1 sekund. Deretter vises og gjenopprettes innstillingen før strømbruddet (modus og innstilt temperatur). Standardinnstillingen ved første oppstart er -18 °C.

### PÅ/AV-innstilling

For å slå på: I den avstengte tilstanden, trykker du på og holder inne **Mode**-knappen i 3 sekunder til summeren høres. Kjøleskapet går inn i normal drift.

For å slå av: Under drift, trykker du på og holder inne **Mode**-knappen i 3 sekunder til summeren lyder, slår av alle funksjoner og viser «OF».

### Lås/Lås opp

Lås: I ulåst tilstand trykker du på og holder inne **Temperature --**-knappen i 3 sekunder, alle knappene blir låst.

Lås opp: I den låste tilstanden, trykker du på og holder inne **Temperature --**-knappen i 3 sekunder, alle knappene bli låst opp.

### Nøkkeregler for bruk

Temperaturinnstilling: Hver gang du trykker på **Temperature +** eller **Temperature --**-knappen, vil den innstilte temperaturen øke eller synke med 1 °C, og summeren avgir en kort lyd. Samtidig vil den valgte temperaturen begynne å blinke i 5 sekunder. Hvis det ikke er noen ytterligere nøkkeloperasjon innen 5 sekunder, vil den innstilte temperaturen bli bekreftet.

### Modusinnstilling

Hver gang du trykker på **Mode**-knappen, byttes modus og temperatur og summeren avgir en kort lyd. Samtidig begynner modusikonet å blinke i 5 sekunder. Hvis det ikke utføres noen flere tastetrykk innen 5 sekunder, bekrefte temperaturen og modusikonet lyser.

### Innstilling av temperatursone

I ulåst tilstand trykker du på og holder inne **Temperature +**-knappen i 3 sekunder, summeren avgir en lang lyd, og temperatursonen byttes. Den innstilte temperaturen bytter synkront med temperatursonen. Ved første oppstart settes kjøleskapet automatisk til frysetemperaturområdet.

### Temperaturinnstilling

I modus for justering av brukertemperatur er de innstilte temperaturområdene for kjøle- eller frysetemperatursone som følger:

1. Kjøletemperatursone: Den innstilte temperaturen kan justeres til en av følgende verdier: 6 °C, 5 °C, 4 °C, 3 °C, 2 °C;
2. Frysepunktssone: Den innstilte temperaturen kan justeres til en av følgende verdier: -14 °C, -15 °C, -16 °C, -17 °C, -18 °C, -19 °C, -20 °C, -21 °C, -22 °C, -23 °C, -24 °C, -25 °C.

### Bytte mellom kjøle- og frysemodus

Når du bytter mellom kjøle- og frysemodus må all mat fjernes fra fryseren. Temperaturen må få stabilisere seg før du legger maten tilbake. Dette er viktig for å forhindre at maten oppbevares ved feil temperatur, noe som kan føre til forringelse og skade. For eksempel bør ikke frossent kjøtt oppbevares i kjølemodus, og grønnsaker og frukt bør ikke oppbevares i frysemodus.

### Superfrysemodus

Mens skjermen er i ulåst tilstand trykker du på **Mode**-knappen og velg ikonet for superfrysemodus. Ikonet vil blinke i 5 sekunder for å bekrefte modusvalg.

Hvis apparatet er i kjøletemperaturområdet, kan du ikke aktivere superfrysingsmodus.

Under superfrysemodus er kompressoren alltid på, og temperaturinnstillingen er «SF».

Etter at Superfrysingsmodus er aktivert, hvis brukeren ikke avslutter manuelt, vil systemet automatisk avslutte etter å ha kjørt i 52 timer. Apparatet vil gå tilbake til den tidligere innstilte temperaturen før det går inn i superfrysemodus, og ikonet for superfrysemodus vil slukkes.

### Feriemodus

Mens skjermen er i ulåst tilstand, trykk på **Mode**-knappen og velg Holiday-ikonet. Ikonet vil blinke i 5 sekunder for å bekrefte modusvalg.

- Hvis apparatet er i kjøleskapstemperaturområde, vil temperaturen automatisk settes til 6 °C.
- Hvis apparatet er i frysetemperaturområdet, vil temperaturen automatisk settes til -14 °C.

### ECO-modus

Mens skjermen er i ulåst tilstand, trykker du på **Mode**-knappen og velg ECO-modusikonet. Ikonet vil blinke i 5 sekunder for å bekrefte modusvalg.

For å spare energi justerer produktet automatisk den innstilte temperaturen i henhold til omgivelsestemperaturen.

### Sensorfeil

- Hvis fordamparføleren svikter, viser det digitale skjermen feilkoden E0 og den innstilte temperaturen vekselvis. Skjermen forblir på, og systemet går inn i feildriftsmodus. Kistefrysere vil slå seg av og på med jevne mellomrom.
- Vennligst kontakt kundeservice hvis temperatursensoren for omgivelsene svikter.

Profesjonelle teknikere for ettersalgsservice er nødvendig for reparasjon.

### Minnefunksjon for avstengning

Når fryseboksen er slått av, lagres arbeidsinnstillingen før strøbruddet, og fryseboksen starter automatisk i innstillingen og modusen som var aktiv før strøbruddet når strømmen er gjenopprettet.

### 4.3 Høy temperaturalarm

Etter at frysetemperaturområdet har vært i drift i 24 timer, vil høytemperaturalarmen bli aktivert (hvis temperatursonen byttes, tilbakestilles timeren).

- Hvis temperaturen inne i skapet overstiger -6 °C i mer enn 6 timer, vil alarmen for høy temperatur bli utløst. På dette tidspunktet vil temperaturskjermen vekselvis vise «ht» og den gjeldende temperaturen, og summeren gir fra seg en lyd med en frekvens på 1 Hz.
- Brukeren kan avbryte alarmen ved å trykke på en vilkårlig knapp. Under alarmprosessen, hvis en hvilken som helst tast trykkes, kan du justere innstillingene, og «ht»-alarmen pauses.
- Hvis alarmen ikke blir fjernet etter at tastoperasjonen er stoppet i 30 s, vil apparatet fortsette å veksle mellom å vise «ht» og gjeldende temperatur.
- Når temperaturen er under -10 °C, vil alarmen for høy temperatur stoppe.

### Oppbevaring i fryserommet:

- Det anbefales å holde fryserinnstillingen på  $-20\text{ }^{\circ}\text{C}$ , unntatt under ekstreme omgivelsesforhold.
- Slå på hurtigfrysingsfunksjonen 4–6 timer før frysing for å oppnå raskere frysing.
- Varm mat må avkjøles til romtemperatur før den legges i fryseskapet.
- Mat delt i små porsjoner fryser raskere og blir enklere å tine og tilberede.
- Det er bedre å pakke maten før du legger den i fryseren.
- For å unngå å overskride de anbefalte lagringstidene, merk frysedato, tidsgrense og navn på maten på emballasjen i henhold til lagringstidene for ulike matvarer.
- Ikke overskrid lagringstidene for matvarer som er anbefalt av matprodusentene. Ta kun ut den nødvendige mengden mat fra fryseren.
- Forbruk tint mat raskt. Tint mat kan ikke fryses på nytt med mindre den er kokt. Det er ikke trygt å konsumere rå, gjenfrost fersk mat.
- Når du fryser fersk mat, unngå å la den komme i kontakt med allerede frosne mat. Det kan føre til tining av allerede frosne biter.

### Når du lagrer kommersielt frosne matvarer, følg disse retningslinjene:

Følg alltid produsentens retningslinjer for hvor lenge maten skal oppbevares. Ikke overskrid disse retningslinjene!

- Prøv å holde tiden mellom kjøp og lagring så kort som mulig for å bevare matens kvalitet.
- Kjøp frosne matvarer som har vært lagret ved en temperatur på  $-18\text{ }^{\circ}\text{C}$  eller lavere.
- Unngå å kjøpe mat som har is eller frost på emballasjen. Dette indikerer at produktene kan ha blitt delvis tint opp og fryst på nytt på et tidspunkt, og temperaturøkninger påvirker kvaliteten på maten.
- Vi anbefaler en temperaturinnstilling på  $4\text{ }^{\circ}\text{C}$  for ferskvareavdelingen og  $-20\text{ }^{\circ}\text{C}$  for fryserommet for å oppnå bedre matkonservering.
- Med unntak av ekstreme omgivelsesforhold, hvis temperaturen settes til anbefalte verdier som  $+4\text{ }^{\circ}\text{C}$  /  $-20\text{ }^{\circ}\text{C}$ , vil den generelle friskheten forlenges i både ferskvare- og fryserom. Hvis temperaturen i ferskvareskapet er satt til kaldere, kan ferske frukter og grønnsaker delvis fryse eller bli utsatt for kuldeskade, mens et varmere temperaturnivå kan føre til raskere forringelse av lett bederlige matvarer (meieriprodukter, kjøttprodukter).

#### 4.4 Frysing av fersk mat

- Fryserkammeret egner seg til å fryse fersk mat og oppbevare frossen og dypfrost mat over lengre tid.
- Plasser fersk mat som skal fryses, i den nederste delen.
- Maksimal mengde mat som kan fryses på 12 timer, er angitt på typeskiltet.
- Fryseprosessen varer i 12 timer: i løpet av denne perioden må du ikke legge til annen mat som skal fryses.

#### 4.5 Oppbevaring av frossen mat

Ved første oppstart eller etter en periode uten bruk, la apparatet gå i minst 2 timer på høyeste innstilling før du legger mat i rommet.

**Viktig!** Ved utilsiktet tining, for eksempel hvis strømmen har vært borte lenger enn verdien som vises i tekniske spesifikasjoner under «stigningstid», må den tinte maten konsumeres raskt eller tilberedes umiddelbart og deretter fryses på nytt (etter tilberedning).

#### 4.6 Tining

Dypfrost eller frossen mat kan, før bruk, tines ved romtemperatur, avhengig av hvor mye tid som er tilgjengelig for denne prosessen.

Små biter kan til og med tilberedes mens de fortsatt er frosne, direkte fra fryseren. I dette tilfellet vil koketiden bli lengre.

## 4.7 Nyttige tips og råd

### Tips for frysing

For å hjelpe deg med å få mest mulig ut av fryseprosessen, her er noen viktige tips:

- Den maksimale mengden mat som kan fryses på 12 timer, er angitt på typeskiltet;
- Fryseprosessen tar 12 timer. Det skal ikke tilsettes mer mat til frysing i denne perioden;
- For å starte SUPER-funksjonen 24 timer før mat legges i apparatet, kan det bidra til å oppnå best mulig frysekapasitet;
- frys kun matvarer av topp kvalitet, ferske og grundig rengjorte;
- Forbered maten i små porsjoner for å gjøre det mulig å fryse den raskt og fullstendig, og slik at man senere kun tiner den mengden som trengs;
- Pakk maten inn i aluminiumsfolie eller polyeten, og sørg for at pakkene er lufttette;
- Ikke la fersk, ufryst mat komme i kontakt med mat som allerede er fryst, for å unngå at temperaturen på den sistnevnte stiger;
- Magre matvarer lagres bedre og lengre enn fete; salt reduserer lagringstiden for matvarer;

- Vannis, hvis de konsumeres umiddelbart etter at de er tatt ut av fryserommet, kan muligens forårsake frostskafer på huden;
- Det anbefales å vise innfrysingsdato på hver enkelt pakke for å gjøre det mulig å holde oversikt over lagringstiden; uttak fra fryserommet kan muligens føre til fryseskader på overflaten.

### Tips for lagring av frossen mat

For å oppnå best mulig ytelse fra dette apparatet, bør du:

- Sørg for at de kommersielt frosne matvarene har blitt tilstrekkelig lagret av forhandleren;
- Sørg for at frosne matvarer overføres fra matbutikken til fryseren på kortest mulig tid;
- Ikke åpne døren ofte eller la den stå åpen lenger enn absolutt nødvendig;
- Når maten først er tint opp, forringes den raskt og kan ikke fryses ned på nytt;
- Ikke overskrid lagringsperioden angitt av matprodusenten.

## 5 Vedlikehold og rengjøring

Av hygieniske årsaker bør innsiden av apparatet, inkludert tilbehør innvendig, rengjøres regelmessig.

**Forsiktig!** Apparatet må ikke være tilkoblet strømmettet under rengjøring.

Før rengjøring, slå av apparatet og trekk ut støpselet fra strømmettet, eller slå av eller koble ut sikringen eller jordfeilbryteren. Rengjør aldri apparatet med en dampvasker. Fuktighet kan samle seg i elektriske komponenter. Varme damper kan føre til skade på plastdeler. Apparatet må være tørt før det settes i drift igjen.

**Viktig!** Eteriske oljer og organiske løsemidler kan angripe plastdeler, for eksempel sitronsaft eller saft fra appelsinskall, smørsyre, rengjøringsmidler som inneholder eddiksyre. Ikke la slike stoffer komme i kontakt med apparatets deler.

- Ikke bruk slipende rengjøringsmidler.
- Ta maten ut av fryseren. Oppbevar dem på et kjølig sted, godt tildekket.
- Slå av apparatet og trekk ut støpselet fra strømmettet, eller slå av eller koble ut sikringen eller jordfeilbryteren.
- Rengjør apparatet og de innvendige tilbehørene med en klut og lunkent vann. Etter rengjøring, tørk av med rent vann og tørk grundig.
- Opphopning av støv på kondensatoren øker energiforbruket. Derfor bør kondensatoren på baksiden av apparatet rengjøres grundig én gang i året med en myk børste eller en støvsuger. (Hvis kondensatoren er på baksiden av apparatet.)
- Etter at alt er tørt, koble apparatet til igjen og ta det i bruk.

### 5.1 Tining av fryseren

Fryseren vil imidlertid gradvis bli dekket av rim. Dette skal fjernes. Bruk aldri skarpe metallverktøy for å skrape av frost fra fordampere, da dette kan skade den. Men når isen blir veldig tykk på det indre belegget, bør fullstendig avriming utføres som følger:

- Koble fra enheten. Fjern dreneringspluggen fra innsiden av fryseren. Tining tar vanligvis noen

timer. For å tine raskere, holder du fryserdøren åpen.

- For drenering, plasser en brett under den ytre dreneringspluggen. Dra ut avløpsrattet.

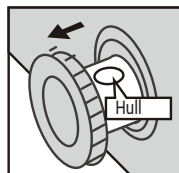

- Drei avløpsventilen 180 grader. Dette vil tillate vannet å renne inn i brettet. Når du er ferdig, trykk dreneringsrattet tilbake. Sett dreneringspluggen tilbake inne i fryserommet.

**Merk:** Overvåk beholderen under avløpet for å unngå overløp.

- Tørk innsiden av fryseren, og koble den deretter til igjen.
- Tilbakestill temperaturkontrollen til ønsket innstilling.

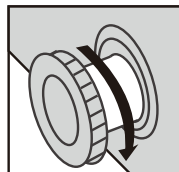

**Viktig:**

Før feilsøking, koble fra strømforsyningen. Kun en kvalifisert elektriker eller kompetent person skal utføre feilsøking som ikke er beskrevet i denne håndboken.

Det oppstår noen lyder under normal bruk (kompressor, kjølemiddelkrets).

Problem	Mulig årsak	Løsning
Apparatet fungerer ikke	Strømkontakten er ikke satt inn eller sitter løst.	Sett inn nettpluggen.
	Sikringen har gått eller er defekt.	Sjekk sikringen, bytt den ut om nødvendig.
	Stikkontakten er defekt.	Strømsvikt skal utbedres av en elektriker.
Maten er for varm	Temperaturen er ikke riktig justert.	Se avsnittet «Temperaturinnstilling» for å justere temperaturen korrekt.
	Døren var åpen i en lengre periode.	Åpne døren kun så lenge det er nødvendig.
	En stor mengde varm mat ble plassert i apparatet i løpet av de siste 24 timene.	Still inn temperaturreguleringen midlertidig til en kaldere innstilling.
	Apparatet er nær en varmekilde.	Se avsnittet «Installasjon» for riktig plassering.
Apparatet kjøler for mye	Temperaturen er stilt inn for kaldt.	Drei temperaturreguleringsknappen midlertidig til en varmere innstilling.
Uvanlige lyder	Apparatet står ikke i vater.	Juster føttene på nytt.
	Apparatet ber veggen eller andre gjenstander.	Flytt apparatet litt.
	En komponent, f.eks. et rør, på baksiden av apparatet berører en annen del av apparatet eller veggen.	Hvis nødvendig kan du bøye komponenten forsiktig til side.
Vann på gulvet	Vannavløpshullet er blokkert.	Se avsnittet «Vedlikehold og rengjøring» for instruksjoner om hvordan du rengjør dreneringshullet.
Sideskapene er varme	Det er normalt. Varmeutveksling skjer i sidepanelene.	Bruk hansker ved berøring av sidepaneler om nødvendig.

Hvis feilen oppstår igjen, kontakter du servicesenteret.

Reservedeler til apparatet du har kjøpt, er tilgjengelige i 10 år.

# Whirlpool

®/TM/© 2025 Whirlpool. Produceret under licens.

## Kummefryser

Brugervejledning

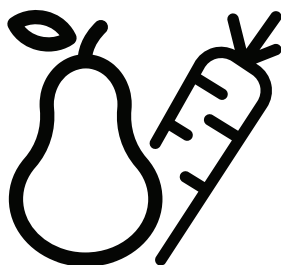

W3RHS14EW  
W3RHS14DW  
W3RHS19EW1  
W3RHS19EW2  
W3RHS19EG  
W3RHS19DW  
W3RHS19CW

W3RHS24EW  
W3RHS24DW  
W3RHS30EW  
W3RHS30DW  
W3RHS37EW1  
W3RHS37EW2  
W3RHS37EG

W3RHS44EW  
W3RHS44EG  
W3RHS98DW  
W3RHS20CW2  
W3RHS31DW2  
W3RHS30EWUK  
W3RHS44EWUK

# INDHOLD

---

**DANSK**

**3-21**

## Læs denne brugervejledning først!

Kære kunde,

Tak fordi du valgte et Beko-produkt.

Vi håber, at du får de bedste resultater med dit produkt, som er fremstillet med høj kvalitet og avanceret teknologi. Vær derfor venlig at læse hele denne brugervejledning samt alle øvrige medfølgende dokumenter grundigt, inden produktet tages i brug, og gem den som reference til fremtidig brug. Hvis du overdrager produktet til en anden, skal du også overdrage brugervejledningen. Følg alle advarsler og oplysninger i brugervejledningen.

Vær venlig at registrere dine produkter på [www.register10.eu](http://www.register10.eu)



# INDHOLD

---

<b>1</b>	<b>Sikkerhedsoplysninger</b>	<b>5</b>
<b>2</b>	<b>Oversigt</b>	<b>12</b>
2.1	Enhedens dele	12
<b>3</b>	<b>Installation</b>	<b>13</b>
3.1	Pladsbehov	13
3.2	Placering	13
3.3	Monteringsvejledning til dørhåndtag	14
<b>4</b>	<b>Daglig brug</b>	<b>15</b>
4.1	Første brug	15
4.2	Betjeningsvejledning til display	15
4.3	Alarm for høj temperatur	17
4.4	Frysning af frisk mad	19
4.5	Opbevaring af frosne fødevarer	19
4.6	Optøning	19
4.7	Nyttige tips og råd	19
<b>5</b>	<b>Vedligeholdelse og rengøring</b>	<b>20</b>
5.1	Afrimning af fryseren	20
<b>6</b>	<b>Fejlfinding</b>	<b>21</b>

---

## VIGTIGT AT LÆSE OG OVERHOLDE

Før du bruger apparatet, skal du læse disse sikkerhedsinstruktioner. Opbevar dem i nærheden til fremtidig reference.

Disse instruktioner og selve apparatet indeholder vigtige sikkerhedsadvarsler, der til enhver tid skal overholdes.

Producenten afviser ethvert ansvar for manglende overholdelse af disse sikkerhedsinstruktioner, for uhensigtsmæssig brug af apparatet eller forkert indstilling af betjeningsfunktionerne.

 Meget små børn (0--3 år) bør holdes væk fra apparatet. Små børn (3--8 år) skal holdes væk fra apparatet, medmindre de er under konstant opsyn. Børn fra 8 år og opefter samt personer med nedsat fysisk, sensorisk eller mental formåen eller manglende erfaring og viden må kun bruge dette apparat, hvis de er under opsyn eller har fået instruktioner i sikker brug og forstår de involverede risici. Børn må ikke lege med apparatet. Børn må ikke udføre rengøring eller bruger-vedligeholdelse uden opsyn. Børn i alderen fra 3 til 8 år må læsse og aflæsse køleapparater.

## TILLADT BRUG

 **FORSIGTIG:** Apparatet er ikke beregnet til at blive betjent via en

ekstern afbryder, såsom en timer eller et separat fjernbetjent system.

 Dette apparat er beregnet til brug i husholdninger og lignende anvendelser såsom: personalekøkkener i butikker, kontorer og andre arbejdsområder; landbrugsejendomme; af gæster på hoteller, moteller, bed & breakfast og i andre boligmiljøer.

 Dette apparat er ikke til professionel brug. Brug ikke apparatet udendørs.

 Pæren, der anvendes inde i apparatet, er specielt designet til husholdningsapparater og er ikke egnet til almindelig rumbelysning i hjemmet (EF-forordning 244/2009).

 Apparatet er designet til drift i omgivelser, hvor omgivelsestemperaturen ligger inden for følgende intervaller i henhold til den klimaklasse, der er angivet på typeskiltet. Apparatet fungerer muligvis ikke korrekt, hvis det efterlades i lang tid ved en temperatur uden for det angivne område.

# 1 Sikkerhedsoplysninger

Klimaklasse - Omgivelsestemperaturer:

SN: Fra 10 °C til 32 °C;

N: Fra 16 °C til 32 °C;

ST: Fra 16 °C til 38 °C;

T: Fra 16 °C til 43 °C.



Denne enhed indeholder ikke CFC'er. Kølemiddelkredsløbet indeholder R600a (HC).

Apparater med isobutan (R600a):

Isobutan er en naturlig gas uden miljøpåvirkning, men den er brandfarlig. Sørg derfor for, at kølemiddelkredsløbets rør ikke er beskadigede, især når kølemiddelkredsløbet tømmes.



ADVARSEL: Beskadig ikke apparatets kølekredsløbsrør.



ADVARSEL: Hold ventilationsåbningerne i apparatets kabinet eller i den indbyggede struktur fri for forhindringer.



ADVARSEL: Brug ikke mekaniske, elektriske eller kemiske midler til at fremskynde afrimningsprocessen, medmindre disse er anbefalet af producenten.



ADVARSEL: Brug eller anbring ikke elektriske apparater inde i apparatets rum, medmindre de er af den type, som udtrykkeligt er godkendt af producenten.



ADVARSEL: Ismaskiner og/eller vanddispensere, der ikke er direkte tilsluttet vandforsyningen, må kun fyldes med drikkevand.



ADVARSEL: Automatiske ismaskiner og/eller vanddispensere skal tilsluttes en vandforsyning, der kun leverer drikkevand, med et vandtryk på mellem 0,17 og 0,81 MPa (1,7 og 8,1 bar).



Opbevar ikke eksplosive stoffer som aerosoldåser, og placer eller brug ikke benzin eller andre brandfarlige materialer i eller i nærheden af apparatet.



Indtag ikke indholdet (ikke giftigt) fra ispakkerne (medfølger nogle modeller). Spis ikke isterninger eller ispinde umiddelbart efter at have taget dem ud af fryseren, da de kan forårsage forfrysninger.



For produkter designet til at bruge et luftfilter inde i et tilgængeligt ventilatordæksel, skal filteret altid være på plads, når apparatet er i funktion.





Opbevar ikke glasbeholdere med væsker i fryserummet, da de kan gå i stykker.

## 1 Sikkerhedsoplysninger

Bloker ikke ventilatoren (hvis inkluderet) med madvarer.

Efter du har placeret maden, skal du kontrollere, at fryserdøren lukker korrekt.

 Beskadigede pakninger skal udskiftes så hurtigt som muligt.

 Brug kun fryserummet til opbevaring af frosne fødevarer, nedfrysning af friske fødevarer og fremstilling af isterninger.

 Opbevar ikke uindpakkede fødevarer i køleskabs- eller fryserum for at undgå direkte kontakt med de indvendige overflader.

 C-pentan anvendes som blæsemiddel i isoleringsskummet, og det er en brandfarlig gas.

De mest egnede rum i apparatet, hvor specifikke typer madvarer skal opbevares, under hensyntagen til den forskellige temperaturfordeling i apparatets forskellige rum, er som følger:

4-stjernet zone (\*\*\*\*) rum er egnet til at fryse fødevarer fra stuetemperatur og til opbevaring af frosne fødevarer, da temperaturen er jævnt fordelt i hele rummet. Indkøbt frossen mad har opbevaringsudløbsdatoen angivet på emballagen. Denne dato tager hensyn til

den type mad, der opbevares, og derfor bør denne dato overholdes. Frisk mad bør opbevares i følgende tidsperioder: 1--3 måneder for ost, skaldyr, is, skinke/pølse, mælk, friske væsker; 4 måneder for bøf eller koteletter (oksekød, lam, svinekød); 6 måneder for smør eller margarine, fjerkræ (kylling, kalkun); 8--12 måneder for frugt (undtagen citrus), stegt kød (oksekød, svinekød, lam), grøntsager. Udløbsdatoer på emballagen af fødevarer i den 2-stjernede zone skal overholdes.

Du bedes overholde følgende for at undgå fødevarerforurening:

- At åbne døren i længere perioder kan forårsage en betydelig temperaturstigning i apparatets rum.
- Rengør regelmæssigt overflader, der kan komme i kontakt med mad, samt tilgængelige afløbssystemer.
- Rengør vandtanke, hvis de ikke har været brugt i 48 timer. Skyl vandsystemet, der er tilsluttet en vandforsyning, hvis der ikke er tappet vand i 5 dage.
- Opbevar råt kød og fisk i egnede beholdere i køleskabet, så det ikke kommer i kontakt med eller drypper på andet mad.
- To-stjernede fryserum er velegnede til opbevaring af for-frosne fødevarer samt

## 1 Sikkerhedsoplysninger

til opbevaring eller fremstilling af is og isterninger.

- Frys ikke frisk mad i et-, to- eller trestjernede rum.
- Hvis fryseren står tom i længere perioder, skal den slukkes, afrimes, rengøres, tørres og efterlades med døren åben for at forhindre skimmel i at udvikle sig inde i apparatet.

### INSTALLATION

 Apparatet skal håndteres og installeres af to eller flere personer – risiko for skade. Brug beskyttelseshandsker ved udpakning og installation – risiko for snitsår.

 Installation, herunder vandforsyning (hvis relevant), elektriske tilslutninger og reparationer skal udføres af en kvalificeret tekniker. Reparer eller udskift ikke nogen del af apparatet, medmindre det specifikt er angivet i brugervejledningen. Hold børn væk fra installationsstedet. Efter udpakning af apparatet skal du sikre dig, at det ikke er blevet beskadiget under transporten. I tilfælde af problemer, skal du kontakte forhandleren eller din nærmeste eftersalgsservice. Når apparatet er installeret, skal emballageaffald (plast, flamingo-dele osv.) opbevares utilgængeligt for

børn – risiko for kvælning. Apparatet skal frakobles strømforsyningen før enhver installationshandling – risiko for elektrisk stød. Under installation skal du sikre, at apparatet ikke beskadiger strømkablet – risiko for brand eller elektrisk stød. Aktivér kun apparatet, når installationen er fuldført.

 Vær forsigtig med ikke at beskadige gulvene (f.eks. parket) ved flytning af apparatet. Installer apparatet på et gulv eller en understøtning, der er stærk nok til at bære dets vægt, og på et sted, der passer til dets størrelse og anvendelse. Sørg for, at apparatet ikke er placeret nær en varmekilde, og at de fire fødder står stabilt og hviler på gulvet. Juster dem efter behov, og kontroller, at apparatet er helt i vater ved hjælp af et vaterpas. Vent mindst to timer, før apparatet tændes, for at sikre, at kølekredsløbet fungerer fuldt ud effektivt.

 Efterlad en plads på begge sider og over apparatet for at sikre tilstrækkelig ventilation. Afstanden mellem apparatets bagside og væggen bag apparatet skal være 50 mm for at undgå kontakt med varme overflader. En reduktion af denne plads vil øge produktets energiforbrug.

# 1 Sikkerhedsoplysninger

 **ADVARSEL:** Når apparatet placeres, skal det sikres, at forsyningskablet ikke bliver klemt eller beskadiget.

 **ADVARSEL:** Placering eller fastgørelse af apparatet skal udføres i overensstemmelse med producentens anvisninger for at undgå fare på grund af ustabilitet. Det er forbudt at placere fryseren således, at metalslangen til gaskomfuret, metalgas- eller vandrør eller elektriske ledninger er i kontakt med fryserens bagvæg (kondensatorspole).

## ELEKTRISKE ADVARSLER

 Det skal være muligt at afbryde apparatet fra strømforsyningen ved at trække stikket ud, hvis stikket er tilgængeligt, eller ved en flerpolet afbryder installeret opstrøms for stikkontakten i overensstemmelse med ledningsreglerne, og apparatet skal være jordforbundet i overensstemmelse med nationale elektriske sikkerhedsstandarder.

 Brug ikke forlængerledninger, multistik eller adaptere. De elektriske komponenter må ikke være tilgængelige for brugeren efter installation. Brug ikke

apparatet, når du er våd eller barfodet. Betjen ikke dette apparat, hvis det har en beskadiget lysnetledning eller stik, hvis det ikke fungerer korrekt, eller hvis det er blevet beskadiget eller tabt.

 Hvis lysnetledningen er beskadiget, skal den udskiftes med en identisk ledning af producenten, dennes serviceagent eller en tilsvarende kvalificeret person for at undgå fare for elektrisk stød.

 **ADVARSEL:** Placer ikke flere forlængerledninger eller bærbare strømforsyninger bag på apparatet.

## RENGØRING OG VEDLIGEHOLDELSE

 **ADVARSEL:** Sørg for, at apparatet er slukket og frakoblet strømforsyningen, før der udføres nogen form for vedligeholdelse. Der skal anvendes beskyttelseshandsker (risiko for snitsår) og sikkerhedssko (risiko for kontusion) for at undgå risiko for personskade. Sørg for, at håndtering sker af to personer (reducering af belastningen). Brug aldrig damprensingsudstyr (risiko for elektrisk stød). Ikke-professionelle reparationer, der ikke er godkendt af producenten, kan medføre en

## 1 Sikkerhedsoplysninger

risiko for helbred og sikkerhed, som producenten ikke kan holdes ansvarlig for. Enhver fejl eller skade forårsaget af ikke-professionelle reparationer eller vedligeholdelse dækkes ikke af garantien, hvis vilkår er beskrevet i det dokument, der blev leveret med enheden.



Brug ikke slibende eller stærke rengøringsmidler som vinduessprays, skuremidler, brandfarlige væsker, rengøringsvoks, koncentrerede rengøringsmidler, blegemidler eller rengøringsmidler, der indeholder petroleumsprodukter, på plastdele, indvendige og dørforinger eller tætningsslister. Brug ikke køkkenrulle, skuresvampe eller andre hårde rengøringsredskaber.

### **BORTSKAFFELSE AF EMBALLAGEMATERIALER**

Emballagematerialet er 100 % genanvendeligt og er markeret med genbrugssymbolet . De forskellige dele af emballagen skal derfor bortskaffes ansvarligt og i fuld overensstemmelse med de lokale myndigheders regler for affaldshåndtering.

### **BORTSKAFFELSE AF HUSHOLDNINGSAPPARATER**

Dette apparat er fremstillet af genanvendelige eller genbrugelige materialer. Bortskaf det i overensstemmelse med lokale regler for affaldshåndtering. For yderligere oplysninger om behandling, genvinding og genbrug af husholdningsapparater, kan du kontakte din lokale myndighed, indsamlingstjenesten for husholdningsaffald eller butikken, hvor du købte apparatet. Dette apparat er mærket i overensstemmelse med det europæiske direktiv 2012/19/EU om affald af elektrisk og elektronisk udstyr (WEEE) samt med reglerne for affald af elektrisk og elektronisk udstyr fra 2013 (med senere ændringer). Ved at sikre, at dette produkt bortskaffes korrekt, hjælper du med at forhindre negative konsekvenser for miljøet og menneskers

helbred. Symbolet  på produktet eller i den medfølgende dokumentation angiver, at det ikke må behandles som husholdningsaffald, men skal afleveres til et passende indsamlingssted til genanvendelse af elektrisk og elektronisk udstyr.

### ENERGIBESPARENDE TIPS

Installer apparatet i et tørt, godt ventileret rum langt væk fra enhver varmekilde (f.eks. radiator, komfur osv.) og på et sted, der ikke er udsat for direkte sollys. Hvis det er nødvendigt, skal der anvendes en isoleringsplade.

For at sikre tilstrækkelig ventilation skal installationsvejledningen følges.

Utilstrækkelig ventilation bag på produktet øger energiforbruget og nedsætter køleeffektiviteten.

Hyppig åbning af døren kan medføre en stigning i energiforbruget. Den interne temperatur i apparatet og energiforbruget kan også påvirkes af omgivelsestemperaturen samt apparatets placering.

Temperaturindstillingen bør tage hensyn til disse faktorer. Reducer åbning af dørene til et minimum.

Du kan øge opbevaringskapaciteten for frosne fødevarer ved at fjerne kurvene og, hvis den forefindes, Anti-frysningshylden.

Bekymr dig ikke om lyde fra kompressoren, da disse er normale driftslyde.

Hold produktet væk fra varmekilder.

Hurtigfrysning (hvis det forefindes) kan bruges for optimal apparatydelse 24 timer før frisk mad placeres i fryseren.

Vær venlig at følge instruktionerne i Hurtigstarts-guiden for at aktivere/deaktivere funktionen.

Efter at have placeret frisk mad i fryseren, er 24 timer på Hurtigfrysning-funktionen generelt tilstrækkeligt; efter 50 timer deaktiveres Hurtigfrysning-funktionen automatisk.

Obs!

For at spare energi kan hurtigfrysning-funktionen deaktiveres efter et par timer, når der fryses små mængder mad.

Brugeren skal vedligeholde køleapparatet i overensstemmelse med kapitlet VEDLIGEHODELSE OG RENGØRING.



## 2 Oversigt

### 2.1 Enhedens dele

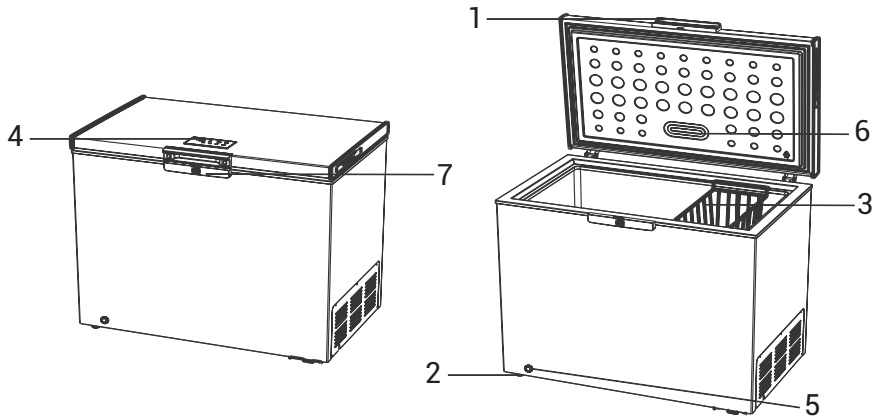

1. Eksternt håndtag

2. Hjul (eller justerbar fod)

3. Kurv

4. Kontrolpanel

5. Afløbshul

6. LED-lys

7. Lås

#### Bemærk:

Dette køleapparat er ikke beregnet til at blive brugt som et indbygget apparat. Ovenstående billede er kun til reference. Den faktiske enhed er sandsynligvis anderledes.

## 3 Installation

### 3.1 Pladsbehov

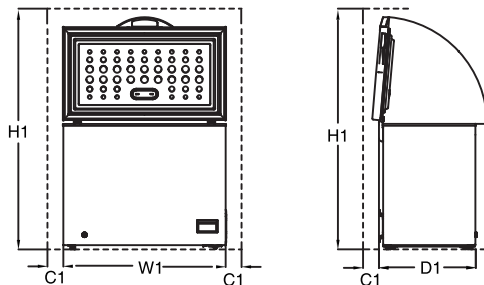

Plads påkrævet ved brug				
	W1 (produktbredde)	D1 (produktdybde)	H1 (minimumshøjde)	C1 (minimumsafstand)
BE1-100	545	575	1460	100
BE1-145	705	575	1460	100
BE1-200	905	575	1460	100
BE1-202	1026	640	1520	100
BE1-251	954	640	1520	100
BE1-316	1120	725	1610	100
BE1-380	1300	725	1610	100
BE1-442	1411	765	1680	100

Bemærk: D1 inkluderer ikke størrelsen på det eksterne håndtag. Alle dimensioner er i millimeter (mm).

### 3.2 Placering

Installer dette apparat på et sted, hvor omgivelsestemperaturen svarer til klimaklassen angivet på typeskiltet på apparatet:

Til køleapparater med klimaklasse:

- Udvidet tempereret: Dette køleapparat er beregnet til brug i omgivelsestemperaturer fra 10 °C til 32 °C (SN).
- Tempereret: dette køleapparat er beregnet til brug i omgivelsestemperaturer fra 16 °C til 32 °C (N).

- Subtropisk: dette køleapparat er beregnet til brug i omgivelsestemperaturer fra 16 °C til 38 °C (ST).
- Tropisk: dette køleapparat er beregnet til brug i omgivelsestemperaturer fra 16 °C til 43 °C (T);

## 3 Installation

### 3.3 Monteringsvejledning til dørhåndtag

#### Del 1: Fastgørelse af dørhåndtag

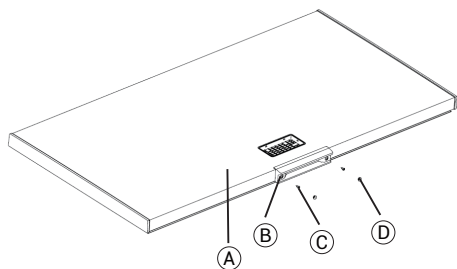

- (A) Dør: 1 sæt
  - (B) Eksternt håndtag: 1 stk.
  - (C) Krydskærvsruer: (M5 x 12): 2 stk
  - (D) Skrueafdækning: 2 stk
1. Placer håndtaget (B) på dørkroppen (A) og juster det med skruehullet;
  2. Brug skruer (C) til at fastgøre det ydre håndtag (B) på dørkroppen (A) og skru 2 krydskærvsruer i (krydsskrueetrækker, M6);
  3. Fastgør skruedækslerne (D).

#### Del 2: Installation af lås

Monter låsecylindern på fastgørelsesbasen.

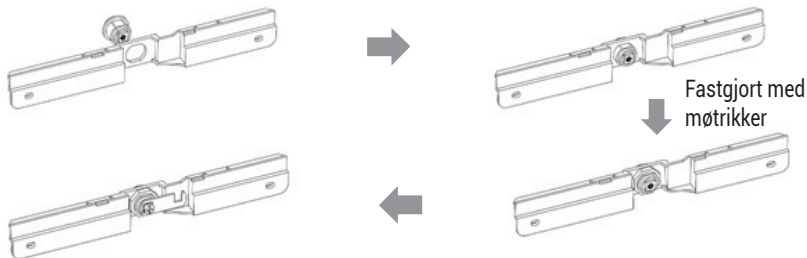

Installer låsekrogen og fastgør den med skruer

#### Del 3: Låseanordningen er fastgjort til kabinettet og dækket af en dekorativ afdækning.

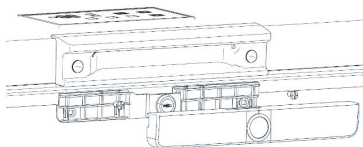
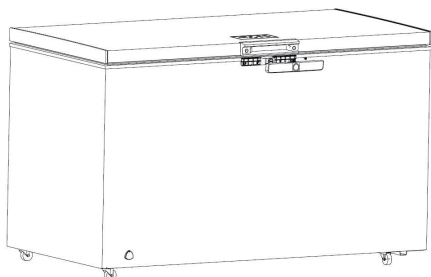

1. Juster låseanordningen med det øverste dæksel og skruehullerne;
2. Installer 2 skruer (M5X12) med en stjerne-skrueetrækker;
3. Installer det nederste dæksel på håndtaget.

## 4 Daglig brug

Den vigtigste funktion ved dette apparat er dets fleksible drift. Afhængigt af dine opbevaringsbehov kan apparatet fungere enten som køleskab eller som fryser. Dette dobbeltfunktionelle design gør det muligt for dig at justere apparatet efter årstidens behov eller familiens krav.

- Køleskabstilstand: Ideel til at holde friske fødevarer såsom grøntsager, frugter, mejeriprodukter og drikkevarer ved den rette temperatur til daglig brug.
- Frysertilstand: Egnet til langtidsopbevaring af frosne varer såsom kød, fisk, is eller færdigretter.

Tip til frysefunktion: Hvis du har brug for at fryse kød i længere tid, skal du indstille temperaturen til under  $-18^{\circ}\text{C}$ .

Tips til køletilstand: Det anbefales at indstille den til  $4^{\circ}\text{C}$  i køletilstand, men det anbefales ikke at opbevare mad i længere tid i køletilstand. Det er bedst at holde maden frisk i højst 3 dage.

### 4.1 Første brug

#### Indvendig rengøring

Før du bruger apparatet for første gang, skal du vaske den indvendige side og alt internt tilbehør med lunken vand og lidt neutralt sæbe for at fjerne den typiske lugt af et helt nyt produkt, og derefter tørre grundigt.

**Bemærk:** Brug ikke rengøringsmidler eller slibende pulver, da disse vil beskadige overfladen.

### 4.2 Betjeningsvejledning til display

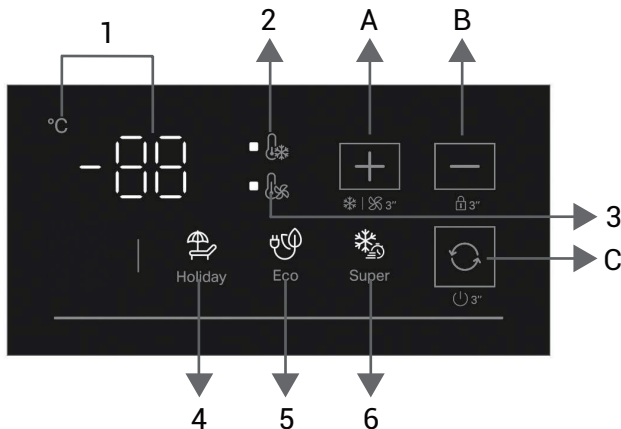

#### ■ Betjeningsknapper:

- A. Knappen "Temperature +"/valg af temperaturzone (Hold nede i 3 sekunder)
- B. "Temperature -"-knap/låse- og oplåsningsknap (hold nede i 3 sekunder)
- C. Tilstandsknap/TÆND/SLUK (Hold nede i 3 sekunder)

#### ■ Funktionsikoner:

1. Indstil temperaturvisning
2. Frysepunktszone
3. Køletemperaturzone
4. Ferietilstand
5. ECO-tilstand
6. Superfrysningstilstand

### Tændt status

Alle LED-lamper (energiklasse G) lyser fuldt op, og summeren lyder i 1 sekund, hvorefter indstillingen før strømsvigtet (tilstand og indstillet temperatur) vises og gendannes. Standardindstillingen ved første tænding er -18 °C.

### TIL/FRA indstilling

Tænde apparatet: I slukket tilstand skal du trykke på og holde knappen **Mode** nede i 3 sekunder, indtil summeren lyder, og køleskabet går i normal drift.

Slukke apparatet: Under drift skal du trykke på og holde knappen **Mode** nede i 3 sekunder, indtil summeren lyder, hvorefter alle funktioner slukkes, og der vises "OFF".

### Lås/oplås

Lås: I ulåst tilstand skal du trykke på knappen **Temperature -** og holde den nede i 3 sekunder, og alle knapper låses.

Låse op: I den låste tilstand skal du trykke på og holde knappen **Temperatur** nede i 3 sekunder, hvorefter alle knapper låses op.

### Vigtige regler for betjening

Temperaturindstilling: Hver gang du trykker på knappen **Temperature +** eller **Temperature -**, vil den indstillede temperatur stige eller falde med 1 °C, og summeren afgiver en kort lyd. Samtidig vil den valgte temperatur begynde at blinke i 5 sekunder. Hvis der ikke foretages yderligere tastetryk inden for 5 sekunder, bekræftes den indstillede temperatur.

### Indstilling af tilstand

Hver gang du trykker på knappen **Mode**, skifter både tilstand og temperatur, og summeren udsender en kort lyd. Samtidig begynder ikonet Tilstand at blinke i 5 sekunder. Hvis der ikke foretages yderligere tastetryk inden for 5 sekunder, bekræftes temperaturen, og ikonet Tilstand tændes.

### Indstilling af temperaturområde

I ulåst tilstand skal du trykke på knappen **Temperature +** og holde den nede i 3 sekunder, summeren udsender en lang lyd, og temperaturzonen skiftes. Den indstillede temperatur skifter synkront med temperaturområdet. Ved første opstart indstilles køleskabet som standard til frysetemperaturzonen.

### Temperaturindstilling

I brugertilstand for temperaturjustering er de indstillede temperaturområder for køle- eller frysetemperaturzonerne som følger:

1. Køletemperaturzone: Den indstillede temperatur kan justeres til en af følgende værdier: 6 °C, 5 °C, 4 °C, 3 °C, 2 °C;
2. Frysetemperaturzone: Den indstillede temperatur kan justeres til en af følgende værdier: -14 °C, -15 °C, -16 °C, -17 °C, -18 °C, -19 °C, -20 °C, -21 °C, -22 °C, -23 °C, -24 °C, -25 °C.

### Skift mellem køle- og frysefunktioner

Når der skiftes mellem køle- og frysetilstande, er det nødvendigt at fjerne al mad fra fryseren og lade temperaturen stabilisere sig, før den passende mad lægges tilbage. Dette er vigtigt for at forhindre, at mad opbevares ved en uhensigtsmæssig temperatur, hvilket kan forårsage fordærv og skader. For eksempel bør frosset kød ikke opbevares i køletilstand, og grøntsager og frugter bør ikke opbevares i frysetilstand.

### Superfrysningstilstand

Mens displayet er i ulåst tilstand, skal du trykke på knappen **Mode** og vælge ikonet Superfrysning. Ikonet vil blinke i 5 sekunder for at bekræfte valg af tilstand.

Hvis apparatet er i køletemperaturområdet, kan du ikke gå ind i superfrysetilstand.

Under Superfrysetilstand er kompressoren altid tændt, og temperaturindstillingen er «SF».

Efter aktivering af Superfrysetilstand, vil systemet automatisk afslutte efter at have kørt i 52 timer, hvis brugeren ikke manuelt afslutter den. Apparatet vender tilbage til den tidligere indstillede temperatur, før det går ind i Superfrysetilstand, og ikonet for Superfrysetilstand slukkes.

### Ferietilstand

Mens displayet er i ulåst tilstand, skal du trykke på knappen **Mode** og vælge ikonet Holiday-tilstand. Ikonet vil blinke i 5 sekunder for at bekræfte valg af tilstand.

- Hvis apparatet er i køletemperaturzone, indstilles temperaturen automatisk til 6°C.
- Hvis apparatet er i frysepunktszone, indstilles temperaturen automatisk til -14°C.

### ECO-tilstand

Mens displayet er i ulåst tilstand, skal du trykke på knappen **Mode**-knappen og vælge ikonet ECO-tilstand. Ikonet vil blinke i 5 sekunder for at bekræfte valg af tilstand.

For at spare energi justerer produktet automatisk den indstillede temperatur i henhold til omgivelsernes temperatur.

### Sensorfejl

- Hvis fordampersensoren svigter, viser det digitale display fejlkoden E0 og den indstillede temperatur skiftevis. Displayet forbliver tændt, og systemet går i fejlbetjeningsfunktion. Kummefryseren vil tænde og slukke skiftevis med regelmæssige intervaller.

- Kontakt kundeservice, hvis rumtemperatursensoren svigter.

Professionelle eftersalgsteknikere er nødvendige til reparation.

### Hukommelsfunktion ved sluk

Når kummefryseren er slukket, gemmes den arbejdsindstilling, der var aktiv før strømafbrydelsen, og fryseskabet kører automatisk i den indstilling og det tilstand, der var gældende før strømafbrydelsen, efter at strømmen er genoprettet.

### 4.3 Alarm for høj temperatur

Efter at frysetemperaturzonen har været i drift i 24 timer, vil der blive registreret en alarm for høj temperatur (hvis temperaturzonen skiftes, nulstilles timeren).

- Hvis temperaturen inde i kabinettet overstiger -6 °C i mere end 6 timer, vil alarmerne for høj temperatur blive udløst. På dette tidspunkt vil temperaturdisplayet skiftevis vise "ht" og den aktuelle temperatur, og summeren vil afgive en lyd med en frekvens på 1 Hz.
- Brugeren kan annullere alarmerne ved at trykke på en vilkårlig tast. Hvis der trykkes på en tast under alarmprocessen, kan du justere indstillingerne, og »ht«-alarmerne vil blive sat på pause.
- Hvis alarmerne ikke slukkes efter 30 sekunders pause i tastetryk, vil apparatet fortsat skiftevis vise »ht« og den aktuelle temperatur.
- Når temperaturen er under -10 °C, vil alarmerne for høj temperatur stoppe.

**Opbevaring i fryserummet:**

- Det anbefales at holde fryserens indstilling på -20 °C undtagen under ekstreme omgivelsesforhold.
- Tænd for funktionen Hurtigfrys 4--6 timer før frysning for at opnå hurtigere frysning.
- Varm mad skal afkøles til stuetemperatur, før den opbevares i fryserummet.
- Mad skåret i små portioner fryser hurtigere og er nemmere at tøj op og tilberede.
- Det er bedre at pakke mad, før den lægges i fryseren.
- For at undgå at overskride de anbefalede opbevaringsperioder, skal du notere frysedato, tidsgrænse og navn på maden på emballagen i henhold til opbevaringsperioderne for forskellige fødevarer.
- Overskrid ikke de af fødevarereproducenterne anbefalede opbevaringstider for madvarer. Tag kun den nødvendige mængde mad ud af fryseren.
- Spis optøet mad hurtigt. Optøet mad må ikke genfryses, medmindre det er tilberedt. Det er ikke sikkert at indtage rå, genfrosset frisk mad.
- Når du fryser frisk mad, skal du undgå at lade den komme i kontakt med allerede frossen mad. Det kan forårsage optøning af allerede frosne stykker.

**Når du opbevarer kommercielt frosne fødevarer, skal du følge disse retningslinjer:**

Følg altid producentens retningslinjer for, hvor længe maden bør opbevares. Overskrid ikke disse retningslinjer!

- Forsøg at holde tiden mellem køb og opbevaring så kort som muligt for at bevare fødevarernes kvalitet.
- Køb frosne fødevarer, som er blevet opbevaret ved en temperatur på -18 °C eller derunder.
- Undgå at købe mad, der har is eller frost på emballagen. Dette indikerer, at produkterne muligvis på et tidspunkt er blevet delvist optøet og genfrosset, hvilket påvirker fødevarernes kvalitet på grund af temperaturstigninger.
- Vi anbefaler en temperaturindstilling på 4 °C for friskvarerummet og -20 °C for fryserummet for at opnå bedre fødevarekonservering.
- Med undtagelse af ekstreme omgivelsesforhold, hvis temperaturen er indstillet til de anbefalede værdier som +4 °C/-20 °C, vil den samlede friskhed blive forlænget i både friskvare- og fryserum. Hvis temperaturen i det sandhedsserummet er indstillet til at være koldere, kan friske frugter og grøntsager delvist fryse eller blive udsat for kuldeskader, mens et varmere temperaturniveau kan forårsage hurtigere fordærv af letfordærlige fødevarer (mejeriprodukter, kødprodukter).

#### 4.4 Frysning af frisk mad

- Fryserummet er egnet til at fryse frisk mad og opbevare frosne og dybfrosne fødevarer i længere tid.
- Placer den friske mad, der skal fryses, i det nederste rum.
- Den maksimale mængde mad, der kan fryses på 12 timer, er angivet på typeskiltet.
- Fryseprocessen varer 12 timer. I denne periode må der ikke tilføjes yderligere mad til frysning.

#### 4.5 Opbevaring af frosne fødevarer

Når apparatet startes op for første gang eller efter en periode uden brug, skal det køre i mindst 2 timer på den højeste indstilling, før der anbringes mad i rummet.

**VIGTIGT** I tilfælde af utilsigtet afrimning, f.eks. hvis strømmen har været afbrudt i længere tid end den værdi, der er angivet i tabellen med tekniske egenskaber under "afrimningstid", skal de optøede fødevarer hurtigt forbruges eller tilberedes straks og derefter genfryses (efter tilberedning).

#### 4.6 Optøning

Dybfrosne eller frosne fødevarer kan, før de bruges, optøes ved stuetemperatur, afhængigt af den tid, der er til rådighed til denne handling.

Små stykker kan endda tilberedes direkte fra fryseren, mens de stadig er frosne. I dette tilfælde vil tilberedning tage længere tid.

#### 4.7 Nyttige tips og råd

##### Tips til frysning

For at hjælpe dig med at få mest muligt ud af fryseprocessen, er her nogle vigtige tips:

- Den maksimale mængde mad, der kan fryses på 12 timer, er angivet på typeskiltet.
- Fryseprocessen tager 12 timer. Der må ikke tilføjes yderligere mad til frysning i denne periode.
- Hvis du starter SUPER-funktionen 24 timer før du placerer mad i apparatet kan det hjælpe til med at opnå den bedste frysekapacitet;
- Frys kun fødevarer af høj kvalitet, friske og grundigt rengjorte.
- Forbered mad i små portioner, så det kan fryses hurtigt og fuldstændigt, og så det efterfølgende kun er nødvendigt at tø den mængde op, der skal bruges.
- Pak maden ind i aluminiumsfolie eller polyethylen, og sørg for, at pakkerne er lufttætte.
- Tillad ikke, at frisk, ufrosset mad kommer i kontakt med mad, der allerede er frosset, for dermed at undgå en temperaturstigning i sidstnævnte.
- Magre fødevarer opbevares bedre og længere end fede. Salt reducerer madens opbevaringstid.
- Ispinde, der indtages umiddelbart efter at være taget ud af fryseren, kan forårsage forfrysninger på huden.
- Det er tilrådeligt at vise indfrysingsdatoen på hver enkelt pakke, så du kan holde styr på opbevaringstiden. Fjernelse fra fryseren kan muligvis forårsage forfrysninger på huden.

##### Tips til opbevaring af frosne fødevarer

For at opnå den bedste ydeevne fra dette apparat, bør du:

- Sørg for, at de kommercielt frosne fødevarer er blevet opbevaret korrekt af forhandleren.
- Sørg for, at frosne fødevarer overføres fra fødevarbutikken til fryseren på kortest mulig tid.
- Åbn ikke døren ofte, eller lad den ikke stå åben længere tid end højst nødvendigt.
- Når det først er optøet, forringes maden hurtigt og kan ikke genfryses.
- Overskrid ikke den opbevaringsperiode, som er angivet af fødevarereproducenten.

Af hygiejniske årsager bør apparatets indre, herunder indvendigt tilbehør, rengøres regelmæssigt.

**Advarsel!** Apparatet må ikke være tilsluttet lysnettet under rengøring.

Før rengøring skal du slukke for apparatet og tage stikket ud af stikkontakten, eller slukke eller slukke for afbryderen eller sikringen. Rengør aldrig apparatet med en damprenser. Der kan ophobes fugt i elektriske komponenter. Varme dampe kan føre til beskadigelse af plastdele. Apparatet skal være tørt, før det tages i drift igen.

**VIGTIGT** Æteriske olier og organiske opløsningsmidler kan angribe plastdele, f.eks. citrønsaft eller saft fra appelsinskal, smørsyre, rengøringsmidler, der indeholder eddikesyre. Lad ikke sådanne stoffer komme i kontakt med apparatets dele.

- Brug ikke nogen slibende rengøringsmidler.
- Fjern maden fra fryseren. Opbevar dem et køligt sted, godt dækket til.
- Sluk for apparatet, og tag stikket ud af stikkontakten, eller sluk for afbryderen eller sikringen.
- Rengør apparatet og det indvendige tilbehør med en klud og lunkent vand. Efter rengøring tørres der af med rent vand, og overfladen gnides tør.
- Støvpophobning på kondensatoren øger energiforbruget. Rengør derfor kondensatoren på bagsiden af apparatet omhyggeligt en gang om året med en blød børste eller en støvsuger. (Hvis kondensatoren er bag på apparatet.)
- Når alt er tørt, skal du tilslutte apparatet igen, og sætte det i drift igen.

### 5.1 Afrimning af fryseren

Fryseren vil dog gradvist blive dækket af is. Dette skal fjernes. Brug aldrig skarpe metalværktøjer til at skrabe is af fordampere, da det kan beskadige den. Men når isen bliver meget tyk på den indvendige foring, skal fuldstændig afrimning udføres som følger:

- Tag stikket ud af enheden. Fjern afløbsproppen fra indersiden af fryseren. Afrimning tager

normalt et par timer. Hold fryserdøren åben for at gennemføre afrimningen hurtigere.

- Der placeres en bakke under den ydre afløbsprop til afløb. Træk afløbsdrejknappen ud.

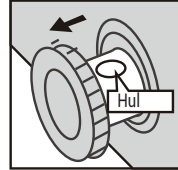

- Drej afløbsdrejknappen 180 grader. Dette vil tillade vandet at løbe ned i bakken. Når du er færdig, skal du skubbe afløbsdrejknappen tilbage i dens oprindelige position. Sæt afløbsproppen tilbage inde i fryserummet.

**Bemærk:** Overvåg beholderen under afløbet for at undgå overløb.

- Tør fryserens indvendige side af, og sæt den derefter i stikkontakten igen.
- Nulstil temperaturstyringen til den ønskede indstilling.

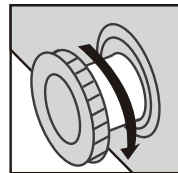

**Vigtigt:**

Strømforsyningen skal afbrydes før fejlfinding. Kun en kvalificeret elektriker eller kompetent person må udføre den fejlfinding, der ikke er beskrevet i denne vejledning.

Der kan forekomme nogle lyde under normal brug (kompressor, kølemiddelkredslob).

Problem	Mulig årsag	Løsning
Apparatet fungerer ikke	Netstikket er ikke sat i, eller det sidder løst.	Indsæt netstik.
	Sikringen er sprunget eller den er defekt.	Kontroller sikringen, og udskift den om nødvendigt.
	Stikkontakten er defekt.	Strømsvigt skal udbedres af en elektriker.
Maden er for varm	Temperaturen er ikke korrekt indstillet.	Se afsnittet Temperaturindstilling for korrekt justering af temperaturen.
	Døren var åben i en længere periode.	Åbn kun døren så længe det er nødvendigt.
	En stor mængde varm mad er blevet placeret i apparatet inden for de sidste 24 timer.	Indstil temperaturreguleringen midlertidigt til en koldere indstilling.
	Apparatet er tæt på en varmekilde.	Se afsnittet Installation for korrekt placering.
Apparatet køler for meget	Temperaturen er indstillet for koldt.	Drej temperaturregulerings-knappen midlertidigt til en varmere indstilling.
Unormale lyde	Apparatet er ikke i vater.	Juster fødderne igen.
	Apparatet rører ved væggen eller andre genstande.	Flyt apparatet lidt.
	En komponent (f.eks. et rør) på bagsiden af apparatet rører ved en anden del af apparatet eller væggen.	Hvis det er nødvendigt, skal du bøje komponenten forsigtigt til side.
Vand på gulvet	Afløbshullet til vand er blokeret.	Se afsnittet Vedligeholdelse og rengøring for instruktioner om, hvordan afløbshullet renses.
Sidepaneler er varme	Det er normalt. Varmeudveksling er i sidepanelerne.	Brug handsker, hvis det er nødvendigt, når du rører ved sidepanelerne.

Hvis fejlen gentager sig, skal du kontakte Servicecenteret.

Reserve dele til det apparat, du har købt, er tilgængelige i 10 år.

# Whirlpool

®/™/© 2025 Whirlpool. Framleitt með leyfi.

## Frystikista Notendahandbók

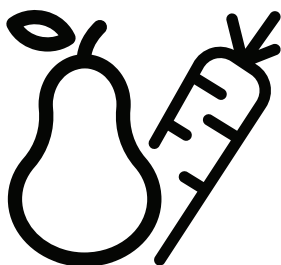

W3RHS14EW  
W3RHS14DW  
W3RHS19EW1  
W3RHS19EW2  
W3RHS19EG  
W3RHS19DW  
W3RHS19CW

W3RHS24EW  
W3RHS24DW  
W3RHS30EW  
W3RHS30DW  
W3RHS37EW1  
W3RHS37EW2  
W3RHS37EG

W3RHS44EW  
W3RHS44EG  
W3RHS98DW  
W3RHS20CW2  
W3RHS31DW2  
W3RHS30EWUK  
W3RHS44EWUK

# INNIHALD

---

ÍSLENSKA

3--21

## Vinsamlegast lesið þessa notendahandbók fyrst!

Kæri viðskiptavinur,

þakka þér fyrir að velja Beko vöru.

Við vonum að þú fáiir sem bestu mögulegu niðurstöður úr vörunni þinni sem hefur verið framleidd með hágæða og nýjustu tækni. Þess vegna skaltu lesa alla þessa notendahandbók og öll önnur fylgiskjöl vandlega áður en þú notar vöruna og geyma hana til síðari nota. Ef þú afhendir vöruna einhverjum öðrum skaltu einnig gefa notendahandbókina. Fylgið öllum viðvörðunum og upplýsingum í notendahandbókinni.

Vinsamlegast skráðu vörunar þínar á [www.register10.eu](http://www.register10.eu)



# INNIHALD

---

<b>1 Öryggisupplýsingar</b>	<b>5</b>
<b>2 Yfirlit</b>	<b>12</b>
2.1 Hlutar einingarinnar	12
<b>3 Uppsetning</b>	<b>13</b>
3.1 Rýmisþörf	13
3.2 Staðsetning	13
3.3 Leiðbeiningar um uppsetningu hurðarhafa	14
<b>4 Dagleg notkun</b>	<b>15</b>
4.1 Fyrsta notkun	15
4.2 Sýna rekstrarleiðbeiningar	15
4.3 Viðvörðun um háan hita	17
4.4 Frysting fersks matar	19
4.5 Geymsla á frosnum matvælum	19
4.6 Þíðing	19
4.7 Gagnleg ráð og ábendingar	19
<b>5 Viðhald og þrif</b>	<b>20</b>
5.1 Afþýðing frystisins	20
<b>6 Úrræðaleit</b>	<b>21</b>

---

## MIKILVÆGT AÐ LESA OG FYLGA

Lesið þessar öryggisleiðbeiningar áður en tækið er notað. Geymið þau nálægt til síðari viðmiðunar.

Þessar leiðbeiningar og tækið sjálft innihalda mikilvægar öryggisviðvaranir sem ber að fylgja ávallt. Framleiðandinn ber ekki ábyrgð á því ef þessum öryggisleiðbeiningum er ekki fylgt, ef tækið er notað á rangan hátt eða ef stjórn tæki eru stillt á rangan hátt.

 Mjög ung börn (0--3 ára) skulu haldin fjarri tækinu. Halda skal ungum börnum (3--8 ára) frá tækinu nema þau séu undir stöðugu eftirliti. Börn frá 8 ára aldri og eldri og einstaklingar með skerta líkamlega, skynjunar- eða andlega getu eða skort á reynslu og þekkingu mega aðeins nota þetta tæki ef þau eru undir eftirliti eða hafa fengið leiðbeiningar um örugga notkun og skilja hætturarnar sem fylgja því. Börn mega ekki leika sér með tækið. Börn mega ekki framkvæma þrif og viðhald án eftirlits. Börnum á aldrinum 3 til 8 ára er heimilt að setja í og taka úr kælitækjum.

## LEYFILEGT NOTKUN

 **VARÚÐ:** Tækið er ekki ætlað til notkunar með ytri rofa, svo sem tímastilli eða aðskildu fjarstýringarkerfi.

 Þetta tæki er ætlað til notkunar í heimilis- og svipuðum aðstæðum, svo sem: eldhús starfsfólks í verslunum, skrifstofum og öðrum vinnuumhverfum; bæjum; hjá viðskiptavinum á hótélum, gistihúsum, bed & breakfast og öðrum íbúðarumhverfum.

 Þetta tæki er ekki ætlað til fagmannlegs notkunar. Notið ekki tækið utandyra.

 Ljósaperan sem notuð er inni í tækinu er sérstaklega hönnuð fyrir heimilistæki og hentar ekki til almennrar rýmisljóss í heimilinu (ES reglugerð 244/2009).

 Tækið er hannað til notkunar á stöðum þar sem umhverfishitastigið er innan eftirfarandi marka, samkvæmt loftslagshópi sem gefinn er upp á merkingarspjaldinu.

Tækið gæti ekki virkað rétt ef það er látið standa í langan tíma við hitastig utan tilgreinds marks.

# 1 Öryggisupplýsingar

Loftslagsflokkur umhverfishitastigs:

Raðnúmer: Frá 10°C til 32°C;

N: Frá 16°C til 32°C;

ST: Frá 16°C til 38°C;

T: Frá 16°C upp í 43°C.



Þetta tæki inniheldur ekki CFC-gös. Kælimiðilsrásin inniheldur R600a (HC).

Tæki með ísóbútani (R600a): Ísóbútan er jarðgas án umhverfisáhrifa en er eldfimt. Þess vegna skal gæta þess að kælimiðilsrörin séu ekki skemmd, sérstaklega þegar kælimiðilsrásin er tæmd.



VIÐVÖRUN: Ekki skemma kælimiðilsrör tækisins.



VIÐVÖRUN: Haldið loftræstiopum, hvort sem þau eru í ytra byrði tækisins eða í innbyggðu byggingunni, lausum við hindranir.



VIÐVÖRUN: Ekki nota aðrar vélrænar, rafmagns- eða efnafræðilegar aðferðir en þær sem framleiðandi mælir með til að flýta fyrir afþýðingu.



VIÐVÖRUN: Ekki nota eða setja raftæki inni í hólfum tækisins nema þau séu af þeirri gerð sem framleiðandi hefur sérstaklega heimilað.



VIÐVÖRUN: Ísvélar og/eða vatnsdreifarar sem ekki eru tengdir beint við vatnsveituna mega eingöngu vera fylltir með drykkjarhæfu vatni.



VIÐVÖRUN: Sjálfvirkar ísvélar og/eða vatnsdreifarar verða að vera tengdar við vatnsveitu sem veitir eingöngu drykkjarhæft vatn, með aðalvatnsþrýsting á milli 0,17 og 0,81 MPa (1,7 og 8,1 bar).



Geymið ekki sprengifim efni eins og úðabrusar og setjið eða notið ekki bensín eða önnur eldfim efni í eða nálægt tækinu.



Ekki gleypa innihald ísblokkanna (eiturlaust) sem fylgja með sumum gerðum. Ekki borða ísmola eða íspinna strax eftir að þeir hafa verið teknir úr frystinum þar sem þeir geta valdið kuldabruna.



Fyrir vörur sem eru hannaðar til að nota loftsíu innan aðgengilegs viftuhúss, verður sían alltaf að vera á sínum stað þegar tækið er í notkun.



Ekki geyma glerlát með vökva í frystihólfinu þar sem þau geta brotnað. Ekki má matvæli hindra viftuna (ef hún fylgir).

Eftir að maturinn hefur verið settur í frystinn skal ganga úr skugga um að hurðin á frystinum lokist rétt.



Skemmdar þéttingargúmmíar skulu skipta um eins fljótt og auðið er.



Notaðu aðeins frystihólfið til að geyma frosin matvæli, frysta fersk matvæli og búa til ískubba.



Ekki geyma óumbúið matvæli í ísskápnum eða frystikistuhlutum til að forðast beina snertingu við innri yfirborð.



C-Pentane er notað sem blástursegfni í einangrunarfroðu og það er eldfimt gas.

Þau hólfi í tækinu sem henta best þar sem geymt er ákveðnar tegundir matvæla, með hliðsjón af mismunandi hitastigsdreifingu í mismunandi hólfum í tækinu, eru eftirfarandi:

Fjögurra stjörnu svæði (\*\*\*\*) hólfið hentar til að frysta matvæli við stofuhita og til að geyma frosin matvæli þar sem hitastigið dreifist jafnt um allt hólfið.

Keyptar frosnar matvörur eru með fyrningardagsetningu sem tilgreind er á umbúðunum. Þessi dagsetning tekur mið af tegund matvæla sem geymd er og því ætti að virða hana. Fersk matvæli ættu að vera geymd í

eftirfarandi tímabil: 1--3 mánuðir fyrir ost, skelfisk, ís, skinku/pylsu, mjólk, ferskan vökva; 4 mánuðir fyrir steik eða kótiletur (nautakjöt, lambakjöt, svínakjöt); 6 mánuðir fyrir smjör eða smjörlíki, alifugla (kjúkling, kalkún); 8--12 mánuðir fyrir ávexti (nema sítrusávexti), steikt kjöt (nautakjöt, svínakjöt, lambakjöt) og grænmeti. Virða skal fyrningardagsetningar á umbúðum matvæla í tveggja stjörnu svæðinu.

Til að forðast mengun matvæla skal fylgja eftirfarandi:

- Ef hurðin er opin í langan tíma getur það valdið verulegri hækkun á hitastigi í hólfum tækisins.
- Hreinsið reglulega fleti sem geta komist í snertingu við matvæli og aðgengileg frárennsliskerfi.
- Hreinsið vatnstanka ef þeir hafa ekki verið notaðir í 48 klst.; skolið vatnskerfið sem er tengt vatnsveitu ef vatn hefur ekki verið dregið í 5 daga.
- Geymið hrátt kjöt og fisk í hentugum ílátum í kæli, þannig að það komist ekki í snertingu við eða leki á annan mat.
- Tveggja stjörnu frystihólf henta vel til að geyma forfryst matvæli, geyma eða búa til ís og ísmola.
- Ekki frysta ferskan mat í hólfum með einni, tveimur eða þremur stjörnum.

- Ef kælitækið er skilið eftir tóm t í langan tíma skal slökkva á því, afbýða það, þrifa það, þurrka og skilja hurðina eftir opna til að koma í veg fyrir myglumyndun inni í tækinu.

## UPPSETNING

 Tækið skal meðhöndlast og sett upp af tveimur eða fleiri einstaklingum – hætta á meiðslum. Notið hlífðarhanska við uppakkingu og uppsetningu - hætta á skurðum.

 Uppsetning, þar með talin vatnsveita (ef einhver er), rafmagnstengingar og viðgerðir skulu framkvæmdar af hæfum tæknimanni. Ekki gera við eða skipta um neinn hluta tækisins nema það sé sérstaklega tekið fram í notendahandbókinni. Haldið börnum frá uppsetningarsvæðinu. Eftir að þú hefur tekið tækið úr umbúðunum skaltu ganga úr skugga um að það hafi ekki skemmt við flutning. Ef vandamál koma upp skal hafa samband við söluaðila eða næstu þjónustu eftir sölu. Eftir uppsetningu verður að geyma umbúðaúrgang (plast, frauðplasthluta o.s.frv.) þar sem börn ná ekki til - köfnunarhætta. Tækið verður að aftengjast rafmagninu áður en allar uppsetningaraðgerðir hefjast - hætta á raflosti. Gætið þess að tækið skemmi

ekki rafmagnssnúruna við uppsetningu - hætta á eldsvoða eða raflosti. Kveiktu aðeins á tækinu þegar uppsetningu er lokið.

 Gætið þess að skemma ekki gólf (t.d. parket) þegar tækið er flutt. Setjið tækið upp á gólf eða undirstöðu sem er nógu sterk til að bera þyngd þess og á stað sem hentar stærð þess og notkun. Gakktu úr skugga um að tækið sé ekki nálægt hitagjafa og að fjórir fæturnir séu stöðugir og hvíli á gólfinu, stillið þá eftir þörfum og athugið hvort tækið sé fullkomlega lárétt með vatnsvogi. Bíddu í að minnsta kosti tvær klukkustundir áður en þú kveikir á tækinu til að tryggja að kælikerfið sé fullkomlega skilvirkt.

 Til að tryggja nægilega loftræstingu skaltu skilja eftir bil á báðum hliðum og ofan á tækinu. Fjarlægðin milli aftari hluta tækisins og veggisins fyrir aftan það ætti að vera 50 mm til að koma í veg fyrir aðgang að heitum fleti. Minnkun þessa rýmis mun auka orkunotkun vörunnar.

 VIÐVÖRUN: Þegar tækið er staðsett skal gæta þess að rafmagnssnúran sé ekki klemmd eða skemmd.

 **VIÐVÖRUN:** Til að koma í veg fyrir hættu vegna óstöðugleika verður að staðsetja eða festa tækið í samræmi við leiðbeiningar framleiðanda. Það er bannað að staðsetja frystiskápin þannig að málmslöngur gaseldavélar, málmgas- eða vatnsrör eða rafmagnsvírar snerti bakvegg frystiskápsins (þéttispíru).

### RAFMAGNSAÐVARANIR

 Það verður að vera hægt að aftengja tækið frá rafmagnsveitunni með því að draga úr sambandinu ef tengið er aðgengilegt, eða með fjölpólrofa sem settur er upp fyrir framan sambandstakkann í samræmi við rafmagnslagnareglur, og tækið verður að vera jarðtengt í samræmi við þjóðarrafmagnsöryggisstaðla.

 Ekki nota framlengingar, margföld tengi eða millistykki. Rafmagnsíhlutir mega ekki vera aðgengilegir notanda eftir uppsetningu. Ekki nota tækið þegar þú ert blaut/ur eða berfætt/ur. Ekki nota þetta tæki ef rafmagnssnúra eða kló er skemmd, ef það virkar ekki rétt eða ef það hefur skemmst eða dottið.

 Ef straumkapallinn er skemmdur, verður hann að vera skipt

út fyrir nákvæmlega eins kapall af framleiðanda, þjónustuaðila hans eða sambærilegum hæfum aðilum til að forðast hættu – áhættu á raflost.

 **VIÐVÖRUN:** Ekki staðsetja marga færanlega innstungur eða færanlegar aflgjafa aftan á tækinu.

### Þrif og viðhald

 **VIÐVÖRUN:** Gangið úr skugga um að tækið sé slökkt og aftengt frá rafmagninu áður en viðhaldsaðgerðir eru framkvæmdar. Til að forðast hættu á líkamstjóni skal nota hlífðarhanska (hætta á skurði) og öryggisskó (hætta á mari); gætið þess að tveir einstaklingar meðhöndli efnið (minnka álag); aldrei nota gufuhreinsitæki (hætta á raflosti). Viðgerðir sem ekki eru gerðar af fagmönnum og framleiðandi hefur ekki heimilað geta skapað hættu fyrir heilsu og öryggi, sem framleiðandi ber ekki ábyrgð á. Allir gallar eða skemmdir sem hljóta af viðgerðum eða viðhaldi sem ekki er framkvæmt af fagfólki falla ekki undir ábyrgðina, en skilmálar hennar eru tilgreindir í skjalinu sem fylgir tækinu.

 Ekki nota rispandi eða harða hreinsiefni eins og gluggasprey, rispihreinsiefni, eldfim vökva, hreinsivax, þétt hreinsiefni, bleikiefni eða hreinsiefni

sem innihalda jarðefnaeldsneyti á plasthluta, innri hluta og hurðarlínur eða þétti. Notið ekki pappírshandklæði, skúringarsvampa eða önnur hörð hreinsiefni.

## FÖRGUN UMBÚÐAEFNA

Pökkunarefnið er 100% endurvinnanlegt og merkt með endurvinnslutákni . Því verður að farga hinum ýmsu hlutum umbúðanna á ábyrgan hátt og í fullu samræmi við reglugerðir sveitarfélaga um förgun úrgangs.

## FÖRGUN HEIMILISTÆKJA

Þetta tæki er framleitt úr endurvinnanlegum eða endurnýtanlegum efnum. Fargið því í samræmi við gildandi reglur um förgun úrgangs. Nánari upplýsingar um meðhöndlun, endurnýtingu og endurvinnslu heimilistækja fást hjá sveitarfélaginu, söfnunaraðila fyrir heimilisúrgang eða versluninni þar sem tækið var keypt. Þetta tæki er merkt í samræmi við Evróputilskipun 2012/19/ESB um úrgang rafmagns- og rafeindabúnaðar (WEEE) og reglugerð um úrgang rafmagns- og rafeindabúnaðar frá 2013 (með síðari breytingum). Með því að tryggja að þessari vöru sé fargað á réttan hátt hjálpar þú til við að koma í veg fyrir

neikvæðar afleiðingar fyrir umhverfið



og heilsu manna. Tákn  á vörunni eða í fylgigögnum hennar gefur til kynna að henni skuli ekki fargað sem heimilisúrgangi, heldur skuli hún afhent viðeigandi endurvinnslustöð fyrir rafmagns- og rafeindatækjabúnað.

## RÁÐ UM ORKUSPARNAÐ

Setjið tækið upp í þurru, vel loftræstu rými fjarri hitagjöfum (t.d. ofni, eldavél o.s.frv.) og á stað þar sem sólin skín ekki beint á það. Ef þörf krefur skal nota einangrunarplötu.

Til að tryggja nægilega loftræstingu skal fylgja uppsetningarleiðbeiningunum. Ófullnægjandi loftræsting að aftan á vörunni eykur orkunotkun og minnkar kælivirkni.

Tíð opnun hurðar getur valdið aukinni orkunotkun. Innra hitastig tækisins og orkunotkun þess geta einnig verið undir áhrifum umhverfishita, sem og staðsetningu tækisins. Við stillingu hitans ætti að taka tillit til þessara þátta. Minnkaðu opnun hurðarinnar í lágmark. Þú getur aukið geymslurými frosinnar matvöru með því að fjarlægja körfur og, ef til staðar, Stop Frost-hilluna. Ekki hafa áhyggjur af hávaða frá þjöppunni, sem eru eðlileg rekstrarhljóð. Haldið vörunni frá hitagjöfum.

# 1 Öryggisupplýsingar

---

Hægt er að nota hraðfrysti (ef til staðar) til að hámarka afköst tækisins, 24 klukkustundum áður en ferskur matur er settur í frystinn.

Vinsamlegast fylgið leiðbeiningunum í hraðvirkri leiðbeiningum til að virkja/slökkva á aðgerðinni.

Eftir að ferskur matur hefur verið settur í frystinn nægir yfirleitt að nota hraðfrystingu í 24 klukkustundir; eftir 50 klukkustundir slökknar hraðfrystingaraðgerðin sjálfkrafa.

Athygli:

Til að spara orku er hægt að slökkva á hraðfrystingaraðgerðinni eftir nokkrar klukkustundir þegar lítið magn af mat er fryst.

Notandinn skal viðhalda kælitækinu í samræmi við kaflann VIÐHALD OG ÞRIF.



## 2.1 Hlutar einingarinnar

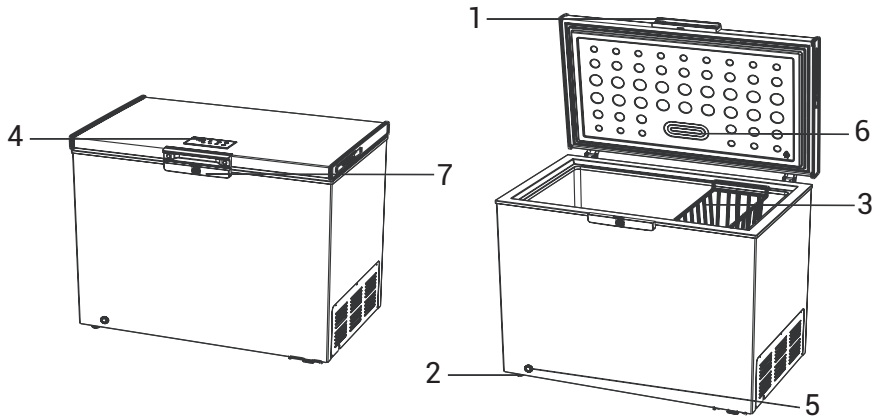

1. Ytri handfang

2. Hjól (eða stillanleg fótur)

3. Karfa

4. Stjórnborð

5. Frárennslishol

6. LED-ljós

7. Læsa

**Athugið:**

Þetta kælitæki er ekki ætlað til notkunar sem innbyggðs tæki. Myndin hér að ofan er eingöngu til viðmiðunar. Raunverulegt heimilistæki er líklega öðruvísi.

## 3 Uppsetning

### 3.1 Rýmispörf

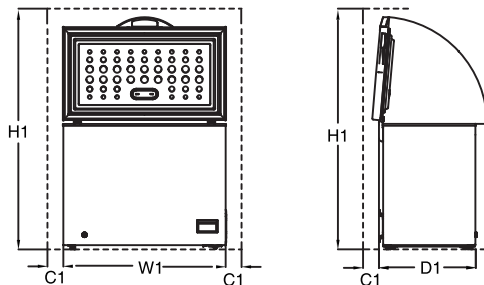

Rými sem þarf í notkun

	W1 (Vörubreidd)	D1 (Vörudýpt)	H1 (Lágmarkshæð)	C1 (Lágmarksfjarlægð)
BE1-100	545	575	1460	100
BE1-145	705	575	1460	100
BE1-200	905	575	1460	100
BE1-202	1026	640	1520	100
BE1-251	954	640	1520	100
BE1-316	1120	725	1610	100
BE1-380	1300	725	1610	100
BE1-442	1411	765	1680	100

Athugasemd: D1 inniheldur ekki stærð ytri handfangsins. Allar stærðir eru í millimetrum (mm).

### 3.2 Staðsetning

Setjið þetta tæki upp á stað þar sem umhverfishitastigið samsvarar loftslagsflokknum sem tilgreindur er á merkiplötu tækisins:

Fyrir kælitæki með loftslagsflokkun:

- útvíkkað hitastig: þetta kælitæki er ætlað til notkunar við umhverfishita á bilinu 10°C til 32°C (SN);
- temprað: þetta kælitæki er ætlað til notkunar við umhverfishita á bilinu 16°C til 32°C (N);

- subtropískt: þetta kælitæki er ætlað til notkunar við umhverfishita á bilinu 16°C til 38°C (ST);
- hitabeltisloftslag: þetta kælitæki er ætlað til notkunar við umhverfishita á bilinu 16°C til 43°C (T);

### 3.3 Leiðbeiningar um uppsetningu hurðarhafa

#### 1. hluti: Festing hurðarhandfangs

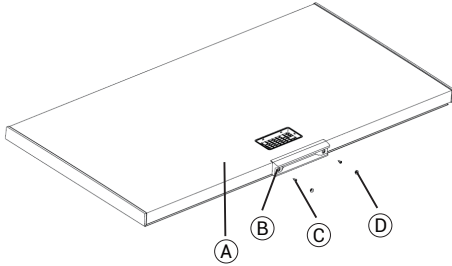

- (A) Hurð: 1 sett
  - (B) Ytri handfang: 1 stk
  - (C) Krosshaus skrúfa (M5X12): 2 stykki
  - (D) Skrufuhulstur: 2 stykki
1. Settu handfangið (B) á hurðarbúnaðinn (A) og stilltu það með skrufugatið;
  2. Notið skrúfur (C) til að festa ytri handfangið (B) á hurðarbúnaðinn (A) og skrífið í 2 krosshausaskrúfur (krosshausasnúru, M6);
  3. Settu skrufuhulstrin (D) á.

#### 2. hluti: Læsing uppsetningar

Settu lársarsylindrið á festingarbassann

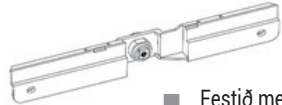
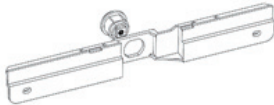

Festið með róm

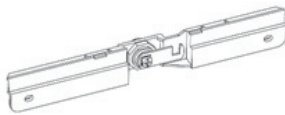

Settu læsingarhák og festu hann með skrufum

#### 3. hluti: Lásasamsetningin er föst við skápinn og þakin skreytingarhlíf.

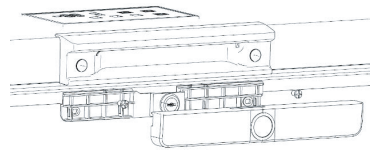
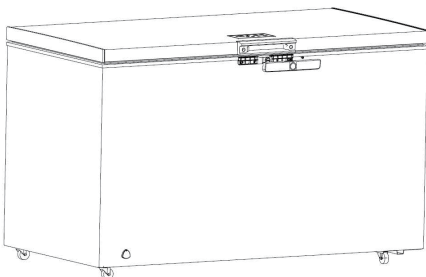

1. Samræmdu læsingarsamstæðuna við efri lokið og skrufuholurnar;
2. Settu upp 2 skrúfur (M5X12) með því að nota stjörnuflípaskrúfjárn;
3. Settu neðri hulstrið á handfangið.

## 4 Dagleg notkun

Mikilvægasta eiginleiki þessa tækis er sveigjanleg notkun. Fer eftir geymsluþörfum þínum, getur tækið starfað annaðhvort sem kæliskápur eða sem frystir. Þessi tvívirka hönnun gerir þér kleift að stilla tækið eftir árstíðabundnum þörfum eða þörfum fjölskyldunnar.

- Kæliskerfi: Hentar vel til að halda ferskum matvælum eins og grænmeti, ávöxtum, mjólkurvörum og drykkjum við rétta hitastigið fyrir daglega notkun.
- Frystihamur: Hentar til langtímageymslu frýstra matvæla, svo sem kjöts, sjávarfangs, íss eða tilbúinna máltíða.

Ábending um frystihamur: Ef þú þarft að frýsta kjöt í langan tíma, stilltu hitastigið undir  $-18\text{ }^{\circ}\text{C}$ .

### 4.2 Sýna rekstrarleiðbeiningar

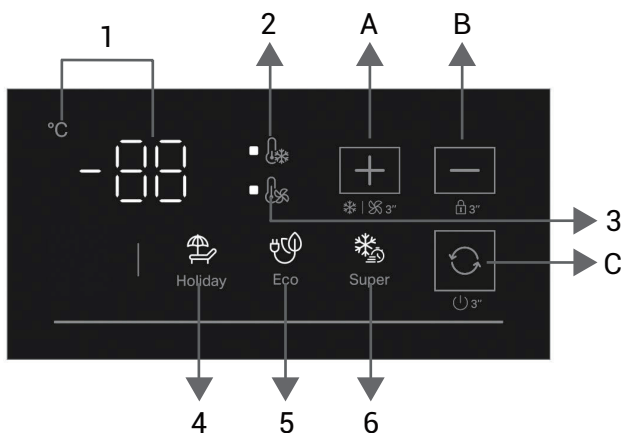

#### ■ Stjórnunarhnappar:

- „Hnappurinn „Hitastig +“ / val á hitasvæði (haltu inni í 3 sekúndur)
- „Hitastig -“ hnappur/læsa og opna hnappur (Haldið inni í 3 sekúndur)
- Stillingahnappur / Kveikja/slökkva (Halda inni í 3 sekúndur)

#### ■ Tákn fyrir virkni:

- Stilla hitastigssýningu
- Frosthitasvæði
- Kælihitasvæði
- Fríhamur
- ECO hamur
- Ofurfrystistilling

Ábendingar um kælingarham: Mælt er með að stilla það á  $4\text{ }^{\circ}\text{C}$  í kælistillingu en ekki er mælt með að geyma matvæli í langan tíma í kælistillingu. Best er að halda matnum ferskum í ekki meira en 3 daga.

### 4.1 Fyrsta notkun

#### Þrif á innréttingum

Áður en tækið er notað í fyrsta skipti skal þvo það að innan og allan innri fylgihluti með volgu vatni og smávegis af hlutlausri sápu til að fjarlægja dæmigerða lykt af glænýrri vöru og þurrka síðan vandlega.

**Athugið:** Notið ekki þvottaefni eða slípiefni, því þau geta skemmt áferðina.

### Rafmagnsstaða kveikt

Öll LED-ljósín (orkuflokkur G) eru kveikt og viðvörunarbjallan hljómar í 1 sekúndu, þá er stillingin fyrir straumrof (hamur og stillað hitastig) sýnd og endurheimt. Sjálfgefin stilling við fyrstu kveikju er -18 °C.

### KVEIKJA/SLÖKKVA stilling

Til að kveikja á: Þegar tækið er slökkt, ýttu og haltu inni **Mode** hnappinum í 3 s þar til viðvörun hljómar, og ísskápurinn fer í eðlilega starfsemi.

Til að slökka á: Í notkun, haltu inni **Mode**-hnappinum í 3 sekúndur þar til hljóðmerki heyrst, sem slökkrar á öllum aðgerðum og sýnir „OFF“.

### Læsa/Opna

Láska: Þegar læsingin er opin, ýtið og haltu inni **Temperature** - hnappinum í 3 s, og allir hnapparnir verða læstir.

Lyklaðu upp: Í læstu stöðu, haltu inni **Temperature** - hnappinum í 3 sekúndur, og allir hnapparnir verða opnaðir.

### Helstu reglur um notkun

Hitastilling: Hverju sinni sem þú ýtir á **Temperature +** eða **Temperature -** takkann, mun stillta hitastigið hækka eða lækka um 1°C og bjalla mun gefa frá sér stutt hljóð. Á sama tíma, mun valið hitastig byrja að blikka í 5 sekúndur. Ef engin frekari lykilvirkni á sér stað innan 5 sekúndna, verður stillta hitastigið staðfest.

### Stilling á stillingu

Í hvert skipti sem þú ýtir á **Mode** hnappinn, skiptist um stillingu og hitastig og viðvörunarbjallan gefur frá sér stutt hljóð. Á sama tíma byrjar hamtáknid að blikka í 5 sekúndur. Ef engin frekari lykilvirkni á sér stað innan 5 sekúndna, staðfestist hitastigið og stillingartáknid lýsist.

### Stilling hitastigssvæða

Í ólæstu ástandi, haltu inni **Temperature +** hnappinum í 3 sekúndur, þá gefur viðvörunarbjallan frá sér langan tón og hitastigssvæðið skiptist. Stillta hitastigið breytist samstillt með hitasvæðinu. Við fyrstu kveikju á rafmagni stillist ísskápurinn sjálfkrafa á frystihitamarksvæðið.

### Hitastilling

Í notendastillingu hitastigsins eru stillt hitastig fyrir kæli- eða frystisvæði eftirfarandi:

1. Kælihitasvæði: Hægt er að stilla sett hitastig á eitthvert af eftirfarandi gildum: 6°C, 5°C, 4°C, 3°C, 2°C;
2. Frosthitasvæði: Hægt er að stilla sett hitastig á eitthvert af eftirfarandi gildum: -14°C, -15°C, -16°C, -17°C, -18°C, -19°C, -20°C, -21°C, -22°C, -23°C, -24°C, -25°C.

### Skipta á milli kælingar- og frystistillinga

Þegar skipt er milli kælingar- og frystimáta er nauðsynlegt að fjarlægja allan mat úr frystinum og láta hitastigið ná jafnvægi áður en viðeigandi matur er settur aftur inn. Þetta er mikilvægt til að koma í veg fyrir að matur sé geymdur við óviðeigandi hitastig, sem getur valdið því að hann spillist eða skemmist. Til dæmis á ekki að geyma frosið kjöt í kælimáta, og ekki á að geyma grænmeti og ávexti í frystimáta.

### Ofurfrystistilling

Þegar skjárinn er ólæstur, ýttu á **Mode**-hnappinn og veldu táknið fyrir Ofurfrystingarmáti. Táknið blikkar í 5 sekúndur til að staðfesta val á stillingu.

Ef tækið er í kælihitalegðinni, getur þú ekki virkjað Ofurfrystingarmáti.

Í ofurfrystingarham er þjöppan alltaf í gangi og hitastillingin er «SF».

Eftir að hafa farið í ofurfrystustillingu, ef notandi fer ekki handvirkt úr henni, mun kerfið sjálfkrafa hætta eftir 52 klukkustundir. Tækið mun snúa aftur í fyrra stillta hitastig áður en það fer í Ofurfrystistillingu og táknið fyrir Super frystingarmáta slokkna.

### Fríhamur

Þegar skjárinn er aflæstur, þrýstu á **Mode** hnappinn og veldu táknið fyrir „Holiday“. Táknið blikkar í 5 sekúndur til að staðfesta val á stillingu.

- Ef tækið er í kælingarhitastigsrými, verður hitastigið sjálfkrafa stillt á 6 °C.
- Ef tækið er í frystisvæði, verður hitastigið sjálfkrafa stillt á -14 °C.

### ECO hamur

Þegar skjárinn er í ólæstum stöðu skaltu ýta á **Mode** hnappinn og veldu ECO ham táknið. Táknið blikkar í 5 sekúndur til að staðfesta val á stillingu.

Til að spara orku stillir vörán sjálfkrafa stillta hitastigið í samræmi við umhverfishitastigið.

### Skynjarabilun

- Ef uppgufaraskynjarinn bilar, sýnir stafræni skjárinn bilunarkóðann E0 og stillta hitastigið til skiptis. Skjárinn verður áfram kveiktur og kerfið fer í bilanarekstur. Frystikistunni mun kveikja og slökkva á skiptum með reglulegu millibili.
- Vinsamlegast hafðu samband við þjónustudeild ef skynjari umhverfishita bilar.

Fagmenn eftir sölu eru nauðsynlegir til viðgerða.

### Minni fyrir straumrof

Þegar frystikistinn er slökktur, er vinnustillingin áður en rafmagnsleysi átti sér stað munað og frystikistinn keyrir sjálfkrafa í þeirri stillingu og ham áður en rafmagnsleysi átti sér stað eftir að rafmagnnið er endurheimt.

### 4.3 Viðvörðun um háan hita

Eftir að frystisrýmið hefur verið í gangi í 24 klukkustundir mun háhitaviðvörðun virkjust (ef hitasvæðið er skipt, endurstillist tímunn).

- Ef hitastigið inni í skápnum fer yfir -6°C í lengri tíma en 6 klukkustundir, mun háhitaviðvörðunin kveikja. Á þessum tíma mun hitastigsdisplayið skiptast á að sýna „ht“ og núverandi hitastig, og bjalla mun hljóma með tíðni 1Hz.
- Notandi getur slökkt á viðvörðuninni með því að ýta á hvaða hnapp sem er. Á meðan viðvörðunin fer fram, ef ýtt er á hvaða takka sem er, geturðu stillt stillingarnar og „ht“ viðvörðunin mun stöðvast tímabundið.
- Ef viðvörðunin hefur ekki verið aflétt eftir að lyklastarfsemi hefur verið stöðvuð í 30 s, mun tækið áfram sýna "ht" og núverandi hitastig til skiptis.
- Þegar hitastigið er undir -10°C hættir háhitaviðvörðunin.

**Geymsla í frystihólfinu:**

- Mælt er með að halda frystistillingunni við  $-20^{\circ}\text{C}$  nema við mjög erfiðar umhverfisaðstæður.
- Kveiktu á hraðfrystingaraðgerðinni 4--6 klukkustundum fyrir frystingu til að tryggja hraðari frystingu.
- Heitur matur verður að kæla niður í stofuhita áður en hann er geymdur í frystihólfinu.
- Matur sem skorinn er í litla bita frýs hraðar og auðveldara er að þíða hann og elda hann.
- Það er betra að pakka matnum áður en hann er settur í frysti.
- Til að forðast að fara yfir ráðlagðan geymslutíma skal taka eftir frystidagsetningu, tímamörkum og heiti matvælna á umbúðunum í samræmi við geymslutíma mismunandi matvæla.
- Ekki geyma matvæli lengur en mælt er með af matvælaframleiðendum. Takið aðeins nauðsynlegt magn af mat úr frystinum.
- Neytið afþýdds matar fljótt Ekki er hægt að frysta uppþídda matvæli aftur nema þau séu elduð. Það er ekki öruggt að neyta óeldaðs, endurfrysts fersks matar.
- Þegar þú frystir ferskan mat skal forðast að hann komist í snertingu við matvæli sem þegar eru frosin. Það getur valdið því að þegar frosnir bitar þíðni.

**Þegar þú geymir fryst matvæli í atvinnuskyni skaltu fylgja þessum leiðbeiningum:**

Fylgið alltaf leiðbeiningum framleiðanda um geymslutíma matvæla. Ekki fara yfir þessar leiðbeiningar!

- Reynið að hafa tímann milli kaups og geymslu eins stuttan og mögulegt er til að varðveita gæði matvælna.
- Kaupið frosna matvöru sem hefur verið geymd við  $-18^{\circ}\text{C}$  eða lægra hitastig.
- Forðist að kaupa matvæli sem eru með ís eða frost á umbúðunum. Þetta bendir til þess að vörurnar gætu hafa verið að hluta til afþýðtar og frystar aftur á einhverjum tímapunkti, hitastigshækkun hefur áhrif á gæði matvælna.
- Við mælum með hitastillingu á  $4^{\circ}\text{C}$  fyrir ferskvöruhólfið og  $-20^{\circ}\text{C}$  fyrir frystihólfið til að ná betri geymslu á matvælum.
- Fyrir utan mjög öfgakenndar umhverfisaðstæður, ef hitastigið er stillt á ráðlögð gildi sem eru  $+4^{\circ}\text{C}/-20^{\circ}\text{C}$ , mun heildar ferskleiki helst lengur í ferskum matvælum og frystihólfum. Ef hitastig ferskmatshólfins er stillt á lægra stig geta ferskir ávextir og grænmeti fryst að hluta eða orðið fyrir kuldaskemmdum, en hærri hitastig getur valdið hraðari skemmdum á mjög skemmilegum matvælum (mjólkurvörum, kjötvörum).

#### 4.4 Frysting fersks matar

- Frystihólfíð hentar vel til að frysta ferskan mat og geyma frosinn og djúpfrost mat í langan tíma.
- Setjið ferska matinn sem á að frysta í neðsta hólfíð.
- Hámarksmagn matvæla sem hægt er að frysta á 12 klukkustundum er tilgreint á merkiplötunni.
- Frystingarferlið tekur 12 klukkustundir: á þessu tímabili má ekki bæta við öðrum matvælum sem á að frysta.

#### 4.5 Geymsla á frosnum matvælum

Þegar tækið er fyrst ræst eða eftir að það hefur ekki verið notað í lengri tíma skal láta það ganga í að minnsta kosti tvær klukkustundir á hæstu stillingu áður en matvæli eru sett í hólfíð.

**Mikilvægt!** Ef maturinn afþýðist óvart, til dæmis ef rafmagníð hefur verið af lengur en gildið sem sýnt er í töflunni yfir tæknilega eiginleika undir „hefingartími“, verður að neyta afþýðaðs matar fljótt eða elda hann strax og frysta hann síðan aftur (eftir eldun).

#### 4.6 Þíðing

Djúpfrost eða frosin matvæli má þíða við stofuhita áður en þau eru notuð, allt eftir því hversu langan tíma það tekur.

Lítill bita má jafnvel elda frosin, beint úr frysti. Í þessu tilfelli tekur eldunin lengri tíma.

#### 4.7 Gagnleg ráð og ábendingar

##### Ráðleggingar um frystingu

Til að hjálpa þér að nýta frystingarferlið sem best eru hér nokkur mikilvæg ráð:

- Hámarksmagn matvæla sem hægt er að frysta á 12 klukkustundum er sýnt á merkiplötunni;
- Frystingarferlið tekur 12 klukkustundir. Ekki skal bæta við frekari matvælum sem á að frysta á þessu tímabili;
- Að ræsa KVÖLDVERÐAR- aðgerðina 24 klukkustundum áður en matur er settur í

tækið getur hjálpað til við að ná sem bestum frystigetnum;

- frystið aðeins hágæða, ferskar og vandlega hreinsaðar matvörur;
- útbúið mat í litlum skömmtum til að hægt sé að frysta hann hratt og alveg og til að gera það mögulegt að þíða síðan aðeins það magn sem þarf;
- vefjið matnum inn í álpappír eða pólýeten og gætið þess að umbúðirnar séu loftþéttar;
- Leyfið ekki ferskum, ófrosnum matvælum að snerta matvæli sem eru þegar frosin, þannig að hitastig þeirra hækki ekki;
- Magur matur geymist betur og lengur en feitur matur; salt styttir geymsluþol matvæla;
- Ef vatnsís er neytt strax eftir að hann er tekinn úr frystihólfinu getur það hugsanlega valdið frostbruna á húðinni.
- Það er ráðlegt að sýna frystidagsetningu á hverri pakkningu fyrir sig til að fylgjast með geymslutímanum; ef pakkningin er tekin úr frystihólfinu getur það valdið frostbruna á húðinni.

##### Ráðleggingar um geymslu á frosnum matvælum

Til að fá sem mest út úr þessu tæki ættir þú að:

- ganga úr skugga um að fryst matvæli hafi verið geymd á fullnægjandi hátt hjá smásalanum;
- Gangið úr skugga um að frosin matvæli séu flutt úr matvöruversluninni í frystinn eins fljótt og auðið er;
- ekki opna hurðina oft eða láta hana vera opna lengur en algerlega nauðsynlegt er;
- þegar matur hefur verið afþýður skemmist hann hratt og ekki er hægt að frysta hann aftur;
- Ekki geyma lengur en geymslutímamann sem matvælaframleiðandinn tilgreinir.

Af hreinlætisástæðum ætti að þrifa reglulega innra byrði tækisins, þar með talið fylgihluti.

**Varúð!** Tækið má ekki vera tengt við rafmagn á meðan það er þrifið.

Áður en tækið er þrifið skal slökkva á því og taka klóna úr sambandi, eða slökkva á eða taka út rofan eða öryggið. Þrifið aldrei tækið með gufuhreinsi. Raki getur safnast fyrir í rafmagnsihlutum. Heitar gufur geta valdið skemmdum á plasthlutum. Tækið verður að vera þurrkt áður en það er tekið í notkun aftur.

**Mikilvægt!** Eterískar olíur og lífræn leysiefni geta skemmt plasthluta, t.d. sitrónusafi eða safi úr appelsínubörk, smjörsyra, hreinsiefni sem innihalda ediksýru. Leyfið ekki slíkum efnum að komast í snertingu við hluta tækisins.

- Notið ekki nein slípiefni.
- Taktu matinn úr frystinum. Geymið þau á köldum stað, vel lokuð.
- Slökkvið á tækinu og takið klóna úr sambandi, eða slökkvið á eða slökkvið á rofanum eða örygginu.
- Þrifið tækið og innri fylgihluti með klút og volgu vatni. Eftir þrif er þurkið með fersku vatni og nuddað.
- Rykupsöfnun við þéttiefnið eykur orkunotkun. Þess vegna skal þrifa þéttiefnið aftan á tækinu vandlega einu sinni á ári með mjúkum bursta eða ryksugu. (Ef þéttirinn er aftan á tækinu.)
- Þegar allt er þurrt skaltu tengja tækið aftur við það og nota það aftur.

### 5.1 Afbýðing frystisins

Frystirinn mun þó smám saman verða þakinn frosti. Þetta ætti að fjarlægja. Notið aldrei hvöss málmverkfæri til að skafa frost af uppgufunartækinu þar sem það gæti skemmt það. Hins vegar, þegar ísinn verður mjög þykkur á innra fóðrinu, ætti að framkvæma alveg afbýðingu á eftirfarandi hátt:

- Aftengdu tækið. Fjarlægjið tæmingartappann að innanverðu úr frystinum. Afbýðing tekur

venjulega nokkrar klukkustundir. Til að þíða hraðar skaltu halda frystihurðinni opinni.

- Til að tæma vatnið skal setja bakka undir ytri tæmingartappann. Dragðu út tæmingarhnappinn.

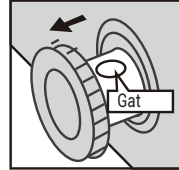

- Snúðu frárennlistillinum um 180 gráður. Þetta mun leyfa vatninu að renna inn í skálina. Þegar lokið er, ýttu aftur á frárennlisthnappinn. Settu frárennlistappann aftur inn í frystihólfið.

**Athugið:** Fylgist með ílátinu undir niðurfallinu til að koma í veg fyrir yfirflæði.

- Þurkið af frystikistunni að innan og stingið henni síðan aftur í samband.
- Stilltu hitastýringuna aftur á æskilega stillingu.

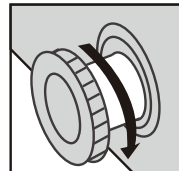

**Mikilvægt:**

Áður en bilanaleit er leyst skal aftengja rafmagnið. Aðeins löggiltur rafvirki eða hæfur aðili má framkvæma bilanaleit sem ekki er fjallað um í þessari handbók.

Það heyrast einhver hljóð við venjulega notkun (þjöppu, kælimiðilshringrás).

Vandamál	Möguleg orsök	Lausn
Tæki virkar ekki	Rafmagnsklóinn er ekki í sambandi eða er laus.	Stingdu í samband við rafmagnskló.
	Öryggið er sprungið eða er bilað.	Athugið öryggi, skiptið um ef þörf krefur.
	Tengillinn er gallaður.	Rafvirki þarf að laga bilanir í aðalkerfinu.
Maturinn er of heitur	Hitastigið er ekki rétt stillt.	Visað er til kaflans um hitastillingar til að stilla hitastigið rétt.
	Hurðin var opin í langan tíma.	Opnið hurðina aðeins eins lengi og þörf krefur.
	Mikið magn af heitum mat var sett í tækið síðustu 24 klukkustundirnar.	Stilltu hitastillinguna tímabundið á kaldari stillingu.
	Tækið er nálægt hitagjafa.	Visað er til uppsetningarkafans varðandi rétta staðsetningu.
Tæki kælr of mikið	Hitastigið er stillt of lágt.	Snúið hitastillingunum tímabundið á hlýrri stillingu.
Óvenjuleg hljóð	Tækið er ekki í láréttu stöðu.	Stilltu fæturna aftur.
	Tækið snertir vegginn eða aðra hluti.	Færðu tækið örlítið.
	Hluti, (t.d. pípa) aftan á tækinu snertir annan hluta tækisins eða vegginn.	Ef nauðsyn krefur, beygðu íhlutinn varlega til hliðar.
Vatn á gólfinu	Vatnsrennislisopið er stíflað.	Sjá leiðbeiningar um hvernig á að hreinsa frárennislisgatið í kaflanum Viðhald og þrif.
Hliðarplötur eru heitar	Það er eðlilegt. Varmskipti eru í hliðarplötunum.	Notið hanska til að snerta hliðarplötur ef þörf krefur.

Ef bilunin kemur aftur skal hafa samband við þjónustumiðstöðina.

Varahlutir fyrir tækið sem þú keyptir eru fánlegir í 10 ár.

# Whirlpool

®/TM/© 2025 Whirlpool. Valmistettu lisenssillä.

## Arkkupakastin

Käyttöohje

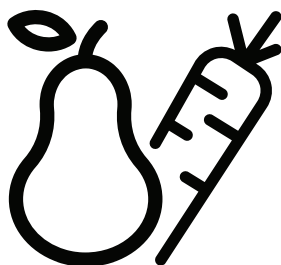

W3RHS14EW  
W3RHS14DW  
W3RHS19EW1  
W3RHS19EW2  
W3RHS19EG  
W3RHS19DW  
W3RHS19CW

W3RHS24EW  
W3RHS24DW  
W3RHS30EW  
W3RHS30DW  
W3RHS37EW1  
W3RHS37EW2  
W3RHS37EG

W3RHS44EW  
W3RHS44EG  
W3RHS98DW  
W3RHS20CW2  
W3RHS31DW2  
W3RHS30EWUK  
W3RHS44EWUK

# SISÄLTÖ

---

SUOMI

3-21

## Lue tämä käyttöohje ensin!

Hyvä asiakas

Kiitos, kun valitsit Beko-tuotteen.

Toivomme, että saat parhaan hyödyn tuotteestasi, joka on valmistettu korkealaatuisesti ja huipputeknologialla. Siksi lue tämä koko käyttöohje ja kaikki muut mukana toimitetut asiakirjat huolellisesti ennen tuotteen käyttämistä ja säilytä ne myöhempää tarvetta varten. Jos luovutat tuotteen toiselle henkilölle, anna myös käyttöohje. Noudata kaikkia varoituksia ja ohjeita käyttöoppaassa.

Rekisteröi tuotteesi osoitteessa [www.register10.eu](http://www.register10.eu)



# SISÄLTÖ

---

<b>1</b>	<b>Turvallisuustiedot</b>	<b>5</b>
<b>2</b>	<b>Yleiskatsaus</b>	<b>12</b>
2.1	Yksikön osat	12
<b>3</b>	<b>Asennus</b>	<b>13</b>
3.1	Tilavaatimukset	13
3.2	Sijoittaminen	13
3.3	Ovenkahvan asennusohjeet	14
<b>4</b>	<b>Päivittäinen käyttö</b>	<b>15</b>
4.1	Ensimmäinen käyttökerta	15
4.2	Näytön käyttöohjeet	15
4.3	Korkean lämpötilan hälytys	17
4.4	Tuoreen ruuan pakastaminen	19
4.5	Pakastetun ruoan säilytys	19
4.6	Sulatus	19
4.7	Hyödyllisiä vinkkejä ja ohjeita	19
<b>5</b>	<b>Kunnossapito ja puhdistus</b>	<b>20</b>
5.1	Pakastimen sulatus	20
<b>6</b>	<b>Vianetsintä</b>	<b>21</b>

---

## TÄRKEÄ LUKEA JA NOUDATTA

Lue nämä turvaohjeet ennen laitteen käyttöä. Pidä ne lähellä tulevaa tarvetta varten.

Nämä ohjeet ja laite itsessään sisältävät tärkeitä turvallisuusvaroituksia, joita on aina noudatettava. Valmistaja ei ota vastuuta näiden turvaohjeiden noudattamatta jättämisestä, laitteen sopimattomasta käytöstä tai ohjainten virheellisestä asetuksesta.

 Erittäin pienet lapset (0–3 vuotta) tulee pitää poissa laitteesta. Pienet lapset (3–8 vuotta) tulee pitää poissa laitteesta, ellei heitä valvota jatkuvasti. 8 vuotta täyttäneet lapset sekä henkilöt, joilla on rajoittuneita fyysisiä, aistillisia tai henkisiä kykyjä tai jotka eivät omaa kokemusta ja tietoa, voivat käyttää tätä laitetta vain, jos heitä valvotaan tai heille on annettu ohjeet turvallisesta käytöstä ja he ymmärtävät siihen liittyvät vaarat. Lapset eivät saa leikkiä laitteella. Lapset eivät saa suorittaa puhdistusta ja käyttäjän tekemää huoltoa ilman valvontaa. 3–8-vuotiaat lapset saavat täyttää ja tyhjentää kylmälaitteita.

## SALLITTU KÄYTTÖ

 **HUOMAUTUS:** Laitetta ei ole tarkoitettu käytettäväksi ulkoisen

kytkimen, kuten ajastimen, tai erillisen kauko-ohjausjärjestelmän avulla.

 Tämä laite on tarkoitettu käytettäväksi kotitalouksissa ja vastaavissa ympäristöissä, kuten henkilökunnan keittiötiloissa kaupoissa, toimistoissa ja muissa työympäristöissä; maataloilla; sekä asiakkaille hotelleissa, motelleissa, bed & breakfast -majoituksissa ja muissa asuinympäristöissä.

 Tätä laitetta ei ole tarkoitettu ammatilliseen käyttöön. Älä käytä laitetta ulkona.

 Laitteessa käytetty lamppu on erityisesti suunniteltu kotitalouslaitteisiin, eikä se sovellu yleiseen huonevalaistukseen kotona (EY-asetus 244/2009).

 Laite on suunniteltu käytettäväksi ympäristöissä, joissa ympäristön lämpötila on seuraavien rajojen sisällä, ilmastoluokan mukaisesti, joka on merkitty arvokilpeen.

Laite ei välttämättä toimi oikein, jos se jätetään pitkäksi aikaa lämpötilaan, joka on määritellyn alueen ulkopuolella.

Ilmastoluokan ympäristölämpötilat:

SN: 10–32 °C

N: 16–32 °C

ST: 16–38 °C

T: 16–43 °C.



Tämä laite ei sisällä CFC-yhdisteitä. Kylmäainepiirissä on R600a (HC).

Laitteet, joissa on isobutaania (R600a): isobutaani on luonnollinen kaasu, jolla ei ole ympäristövaikutuksia, mutta se on helposti syttyvää. Varmista siis, etteivät kylmäainepiirin putket vahingoitu, erityisesti kylmäainepiirin tyhjennyksen yhteydessä.



**VAROITUS:** Älä vahingoita laitteen kylmäainepiirin putkia.



**VAROITUS:** Pidä laitteen kotelossa tai sisäänrakennetussa rakenteessa sijaitsevat ilmanvaihtoaукот esteettöminä.



**VAROITUS:** Älä käytä valmistajan suosituksista poikkeavia mekaanisia, sähköisiä tai kemiallisia keinoja sulatusprosessin nopeuttamiseen.



**VAROITUS:** Älä käytä tai sijoita sähkölaitteita laitteen lokeroihin, elleivät ne ole valmistajan nimenomaisesti hyväksymiä.



**VAROITUS:** Jääpalakoneet ja/tai vesiautomaatit, jotka eivät ole suoraan liitetty vesijohtoverkkoon, on täytettävä ainoastaan juomakelpoisella vedellä.



**VAROITUS:** Automaattiset jääpalakoneet ja/tai vesiautomaatit on liitettävä vesijohtoon, josta toimitetaan ainoastaan juomakelpoista vettä, ja vesijohtoverkon paineen on oltava välillä 0,17–0,81 MPa (1,7–8,1 bar).



**VAROITUS:** Älä säilytä räjähtäviä aineita, kuten aerosolisumutteita, äläkä sijoita tai käytä bensiiniä tai muita helposti syttyviä aineita laitteen sisällä tai sen läheisyydessä.



**VAROITUS:** Älä niele jääpussien sisältöä (myrkytöntä) (joissakin malleissa mukana toimitettu). Älä syö jääkuutioita tai jääpuikkoja heti niiden ottamisen jälkeen pakastimesta, sillä ne voivat aiheuttaa paleltumia.



**VAROITUS:** Tuotteissa, jotka on suunniteltu käyttämään ilmansuodatinta helposti saatavilla olevan tuulettimen suojuksen sisällä, suodatin on aina oltava paikallaan, kun laite on toiminnassa.



**VAROITUS:** Älä säilytä lasiastioita, joissa on nesteitä, pakastinosastossa, koska ne voivat rikkoutua.

Älä estä tuuletinta (jos sellainen on) elintarvikkeilla.

Varmista ruuan asettamisen jälkeen, että pakastimen ovi sulkeutuu kunnolla.



Vaurioituneet tiivisteet on vaihdettava mahdollisimman pian.



Käytä pakastinosastoa ainoastaan pakastettujen elintarvikkeiden säilyttämiseen, tuoreiden elintarvikkeiden pakastamiseen ja jääkuutioiden valmistamiseen.



Älä säilytä suojaamattomia elintarvikkeita jääkaapin tai pakastimen osastoissa, jotta ne eivät kosketa suoraan laitteen sisäpintoja.



Eristevaahdon puhallusaineena on käytetty C-pentaania, joka on helposti syttyvä kaasu.

Laitteen sopivimmat osastot, joissa tiettyjä ruokatyyppjä tulee säilyttää ottaen huomioon eri lämpötilajakauma laitteen eri osastoissa, ovat seuraavat: 4 tähden alueen (\*\*\*\*) osasto soveltuu elintarvikkeiden pakastamiseen huoneenlämpötilasta sekä pakastettujen elintarvikkeiden säilytykseen, koska lämpötila jakautuu tasaisesti koko osastoon. Ostetun pakastetun ruoan säilyvyysaika on ilmoitettu pakkauksessa. Tämä

päivämäärä ottaa huomioon säilytettävän ruoan tyyppin, ja siksi tätä päivämäärää tulee noudattaa. Tuoreet elintarvikkeet tulee säilyttää seuraavien aikajaksojen ajan: 1–3 kuukautta juusto, äyriäiset, jäätelö, kinkku/makkara, maito, tuoreet nesteet; 4 kuukautta pihvit tai kyljykset (naudanliha, lammas, sianliha); 6 kuukautta voi tai margariini, siipikarja (kana, kalkkuna); 8–12 kuukautta hedelmät (paitsi sitrushedelmät), paistettu liha (naudanliha, sianliha, lammas), vihannekset. Pakkausten 2 tähden alueella olevien elintarvikkeiden viimeistä käyttöpäivää on noudatettava.

Ruokien saastumisen välttämiseksi noudata seuraavia ohjeita:

- Oven avaaminen pitkäksi aikaa voi aiheuttaa merkittävän lämpötilan nousun laitteen osastoissa.

- Puhdista säännöllisesti pinnat, jotka voivat joutua kosketuksiin ruoan kanssa, sekä helposti saavutettavat viemärijärjestelmät.

- Puhdista vesisäiliöt, jos niitä ei ole käytetty 48 tuntiin; huuhtelee vesijärjestelmä, joka on liitetty vesijohtoon, jos vettä ei ole otettu 5 päivään.

- Säilytä raaka liha ja kala sopivissa astioissa jääkaapissa siten, etteivät

ne kosketa tai valuta muiden ruokien päälle.

- Kahden tähden pakasteosastot soveltuvat esijäädetyttyjen elintarvikkeiden säilytykseen sekä jäätelön ja jääpalojen säilytykseen tai valmistukseen.

- Älä pakasta tuoreita elintarvikkeita yhden, kahden tai kolmen tähden osastoissa.

- Jos jääkaappi on tyhjiillään pitkään, kytke se pois päältä, sulata, puhdista, kuivaa ja jätä ovi auki estääksesi homeen muodostumisen laitteen sisälle.

## ASENNUS

 Laite on käsiteltävä ja asennettava kahden tai useamman henkilön toimesta – loukkaantumisvaara. Käytä suojakäsineitä purkaessasi pakkausta ja asentaessasi – viiltovaara.

 Asennus, mukaan lukien vesiliitântä (jos sellainen on), sähköliitännät ja korjaukset, on suoritettava pätevän teknikon toimesta. Älä korjaa tai vaihda mitään laitteen osaa, ellei käyttöohjeessa nimenomaisesti toisin mainita. Pidä lapset poissa asennuspaikalta. Varmista pakkauksen purkamisen jälkeen, ettei laite ole vahingoittunut

kuljetuksen aikana. Ongelmatilanteissa ota yhteys jälleenmyyjään tai lähimpään jälkimarkkinointipalveluun. Asennuksen jälkeen pakkausjätteet (muovi, styroksiosat jne.) on säilytettävä lasten ulottumattomissa – tukehtumisvaara. Laite on irrotettava virtalähteestä ennen asennustoimenpiteitä – sähköiskun vaara. Varmista asennuksen aikana, ettei laite vahingoita virtajohtoa – tulipalon tai sähköiskun vaara. Käynnistä laite vasta, kun asennus on suoritettu loppuun.

 Ole varovainen, ettet vahingoita lattioita (esim. parkettia) siirtäessäsi laitetta. Asenna laite lattialle tai alustalle, joka kestää sen painon, ja pakkaan, joka sopii sen kokoon ja käyttötarkoitukseen. Varmista, että laite ei ole lähellä lämmönlähdettä, ja että neljä jalkaa ovat tukevasti lattialla, säädä niitä tarvittaessa, ja tarkista, että laite on täysin vaakasuorassa käyttämällä vesivaakaa. Odota vähintään kaksi tuntia ennen laitteen käynnistämistä varmistaaksesi, että kylmäaineipiiri toimii täysin tehokkaasti.

 Jotta riittävä ilmanvaihto varmistetaan, jätä tilaa laitteen molemmille sivuille ja yläpuolelle. Laitteen takaseinän ja takana olevan seinän välinen etäisyys tulisi olla 50

mm, jotta kuumille pinnoille pääsy estyy. Tämän tilan pienentäminen lisää tuotteen energiankulutusta.



**VAROITUS:** Kun sijoitat laitteen, varmista, ettei virtajohto jää puristuksiin tai vahingoitu.



**VAROITUS:** Vaaran välttämiseksi laitteen epävakauden vuoksi laitteen sijoittaminen tai kiinnittäminen on tehtävä valmistajan ohjeiden mukaisesti. Pakastimen sijoittaminen siten, että kaasulieden metalliletku, metalliset kaasu- tai vesiputket tai sähköjohdot koskettavat pakastimen takaseiniä (lauhdutinrengasta), on kielletty.

## SÄHKÖVAROITUKSET



Laitteen virransyöttö on voitava katkaista irrottamalla pistoke pistorasiasta, jos pistoke on helposti saatavilla, tai moninapaisella katkaisimella, joka on asennettu pistorasian yläpuolelle sähköasennusmääräysten mukaisesti. Laitteen on oltava suojamaadoitettu kansallisten sähköturvallisuusstandardien mukaisesti.



Älä käytä jatkojohtoja, monipistorasioita tai sovittimia.

Sähkökomponentteihin ei saa olla käyttäjän pääsyä asennuksen jälkeen. Älä käytä laitetta ollessasi märkä tai paljain jaloin. Älä käytä tätä laitetta, jos virtajohto tai pistoke on vaurioitunut, jos laite ei toimi oikein tai jos se on vaurioitunut tai pudonnut.



Jos virtajohto on vaurioitunut, se on vaihdettava vastaavalla johdolla valmistajan, sen huoltoliikkeen tai vastaavasti pätevän henkilön toimesta sähköiskuvaaran välttämiseksi.



**VAROITUS:** Älä sijoita useita siirrettäviä pistorasioita tai virtalähteitä laitteen taakse.

## PUHDISTUS JA HUOLTO



**VAROITUS:** Varmista, että laite on sammutettu ja irrotettu virtalähteestä ennen minkään huoltotoimenpiteen suorittamista. Välttääksesi henkilövahingot, käytä suojakäsineitä (viiltovaara) ja turvajalkineita (mustelma-vaara). Varmista, että laitetta käsittelee kaksi henkilöä (kuorman vähentämiseksi). Älä koskaan käytä höyrypuhdistuslaitteita (sähköiskuvaara). Valmistajan luvattomat ei-ammattilliset korjaukset voivat aiheuttaa terveys- ja turvallisuusriskin, josta valmistaja

ei ole vastuussa. Kaikki muiden kuin ammattilaisten tekemien korjausten tai huoltojen aiheuttamat viat tai vauriot eivät kuulu takuun piiriin, jonka ehdot on kuvattu laitteen mukana toimitetussa asiakirjassa.



Älä käytä hankaavia tai voimakkaita puhdistusaineita, kuten ikkunasuihkeita, hankausaineita, helposti syttyviä nesteitä, puhdistusvahoja, väkeviä pesuaineita, valkaisuainetta tai puhdistusaineita, jotka sisältävät öljytuotteita, muoviosiin, sisäosiin, ovipinnoitteisiin tai tiivisteisiin. Älä käytä talouspaperia, hankausliinoja tai muita kovia puhdistustyökaluja.

## PAKKAUSMATERIAALIN HÄVITTÄMINEN

Pakkausmateriaali on 100 % kierrätettävää ja merkitty kierrätysymbolilla .

Pakkausmateriaalien eri osat on siksi hävitettävä vastuullisesti ja täysin paikallisten viranomaisten jätehuoltomääräysten mukaisesti.

## KOTITALOUSLAITTEIDEN HÄVITTÄMINEN

Tämä laite on valmistettu kierrätettävistä tai

uudelleenkäytettävistä materiaaleista. Hävitä se paikallisten jätehuoltomääräysten mukaisesti. Lisätietoja kotitaloussähkölaitteiden käsittelystä, hyödyntämisestä ja kierrätyksestä saat ottamalla yhteyttä paikallisviranomaiseen, kotitalousjätteiden keräyspalveluun tai myymälään, josta ostit laitteen. Tämä laite on merkitty Euroopan direktiivin 2012/19/EU, sähkö- ja elektroniikkaromudirektiivin (WEEE), sekä sähkö- ja elektroniikkaromuasetuksen 2013 (muutettuna) mukaisesti. Varmistamalla, että tämä tuote hävitetään asianmukaisesti, autat ehkäisemään ympäristölle ja ihmisten terveydelle aiheutuvia haitallisia seurauksia. Tuotteen tai sen mukana



toimitettavan dokumentaation  -symboli osoittaa, että sitä ei saa käsitellä kotitalousjätteenä, vaan se on toimitettava asianmukaiseen keräyspisteeseen sähkö- ja elektroniikkalaitteiden kierrätystä varten.

## ENERGIANSÄÄSTÖVINKKEJÄ

Asenna laite kuivaan, hyvin ilmastoituun tilaan kauas kaikista lämmönlähteistä (esim. patteri, liesi jne.) ja paikkaan,

johon aurinko ei paista suoraan. Käytä tarvittaessa eristyslevyä.

Riittävän ilmanvaihdon varmistamiseksi noudata asennusohjeita. Riittämätön ilmanvaihto tuotteen takana lisää energiankulutusta ja heikentää jäähdystehoja.

Useiden oven avaamiskertojen seurauksena energiankulutus saattaa lisääntyä. Laitteen sisälämpötilaan ja energiankulutukseen voivat vaikuttaa myös ympäristön lämpötila sekä laitteen sijainti. Lämpötilan asetus tulisi tehdä ottaen huomioon nämä tekijät. Vähennä oven avaaminen minimiin.

Voit lisätä pakastetun ruoan säilytystilaa poistamalla korit ja, jos sellainen on, Stop Frost -hyllyn.

Älä huolestu kompressorista tulevista äänistä, sillä ne ovat normaaleja käyttööniä.

Pidä tuote poissa lämmönlähteiden läheltä.

Pikapakastus (jos saatavilla) voidaan käyttää laitteen optimaalisen suorituskyvyn varmistamiseksi 24 tuntia ennen tuoreen ruoan asettamista pakastimeen.

Noudata pikaoppaassa annettuja ohjeita toiminnon aktivoimiseksi/poistamiseksi käytöstä.

Kun tuoretta ruokaa on laitettu pakastimeen, 24 tuntia pikapakastus-toiminnolla on yleensä riittävä ja

pikapakastus-toiminto poistuu automaattisesti käytöstä 50 tunnin kuluttua.

Huomio:

Energian säästämiseksi, kun pakastetaan pieniä määriä ruokaa, pikapakastustoiminto voidaan poistaa käytöstä muutaman tunnin kuluttua.

Käyttäjän tulee huoltaa jäähdystyslaite PUHDISTUS JA HUOLTO -luvussa annettujen ohjeiden mukaisesti.



## 2.1 Yksikön osat

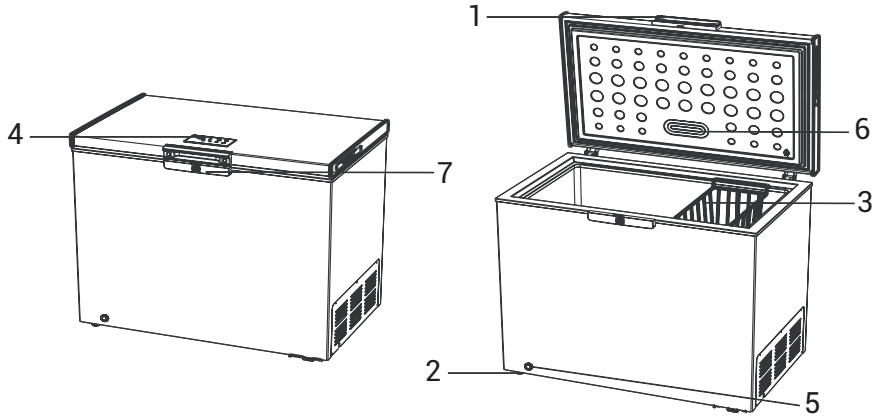

1. Ulkoinen kahva

2. Pyörä (tai säädettävä jalka)

3. Kori

4. Ohjauspaneeli

5. Poistoaukko

6. LED-valo

7. Lukko

**Huomautus:**

Tätä kylmälaitetta ei ole tarkoitettu käytettäväksi sisäänrakennettuna laitteena. Yllä oleva kuva on vain viitteellinen. Todellinen laite on todennäköisesti erilainen.

### 3.1 Tilavaatimukset

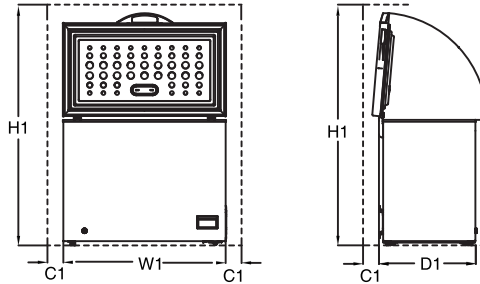

Käyttöön vaadittava tila				
	L1 (tuotteen leveys)	S1 (tuotteen syvyys)	K1 (minimikorkeus)	V1 (minimiväli)
BE1-100	545	575	1460	100
BE1-145	705	575	1460	100
BE1-200	905	575	1460	100
BE1-202	1026	640	1520	100
BE1-251	954	640	1520	100
BE1-316	1120	725	1610	100
BE1-380	1300	725	1610	100
BE1-442	1411	765	1680	100

Huomautus: D1 ei sisällä ulkoisen kahvan kokoa. Kaikki mitat ovat millimetreinä (mm).

### 3.2 Sijoittaminen

Asenna tämä laite paikkaan, jossa ympäristön lämpötila vastaa laitteen arvokilvessä ilmoitettua ilmastoluokkaa:

kylmälaitteille, joiden ilmastoluokka on:

- laajennettu leuto: tämä kylmälaite on tarkoitettu käytettäväksi ympäristön lämpötiloissa 10–32 °C (SN)
- leuto: tämä kylmälaite on tarkoitettu käytettäväksi ympäristön lämpötiloissa 16–32 °C (N)
- subtrooppinen: tämä kylmälaite on tarkoitettu käytettäväksi ympäristön lämpötiloissa 16–38 °C (ST)
- trooppinen: tämä kylmälaite on tarkoitettu käytettäväksi ympäristön lämpötiloissa 16–43 °C (T).

### 3.3 Ovenkahvan asennusohjeet

#### Osa 1: Ovenkahvan kiinnitys

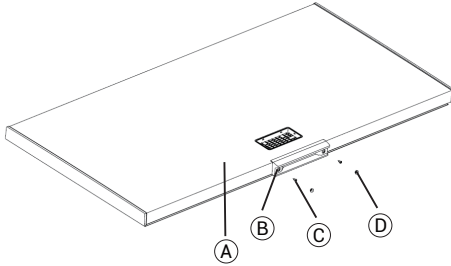

- (A) Ovi: 1 sarja
- (B) Ulkokahva: 1 kpl
- (C) Ristipääruuvi (M5X12): 2 kpl
- (D) Ruuvinsuojus: 2 kpl

1. Aseta kahva (B) oven runkoon (A) ja kohdista se ruuvin reikään.
2. Käytä ruuveja (C) kiinnittääksesi ulkoisen kahvan (B) ovikehykseen (A) ja kierrä 2 ristipääruuvia (ristipääruuvimeisseli, M6).
3. Kiinnitä ruuvinsuojukset (D).

#### Osa 2: Lukon asennus

Asenna lukkosylinteri kiinnitysalustaan

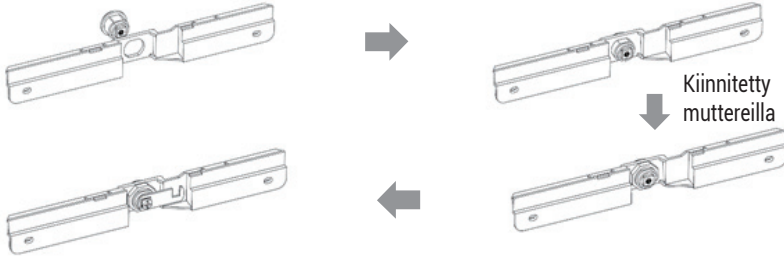

Asenna lukon koukku ja kiinnitä se ruuveilla

**Osa 3: Lukon kokoonpano on kiinnitetty kaappiin ja peitetty koristeellisella suojuksella.**

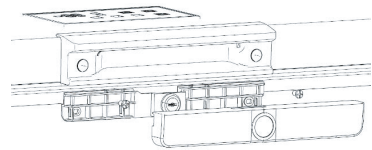
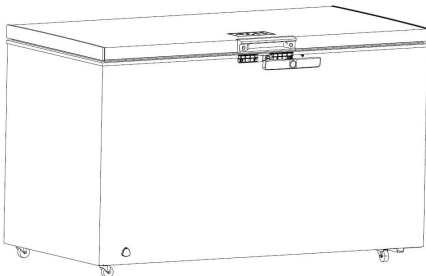

1. Aseta lukkokokoonpano yläkannen ja ruuvireikien kanssa linjaan.
2. Asenna 2 ruuvia (M5X12) ristipääruuvimeisselillä.
3. Asenna kahvan alakansi.

Tämän laitteen tärkein ominaisuus on sen joustava toiminta. Säilytystarpeistasi riippuen laite voi toimia joko jääkaappina tai pakastimena. Tämän kaksitoimisen rakenteen ansiosta voit säätää laitetta vuodenaikojen tai perheen tarpeiden mukaan.

- Jääkaappitila: ihanteellinen tuoreiden elintarvikkeiden, kuten vihannesten, hedelmien, maitotuotteiden ja juomien, säilyttämiseen oikeassa lämpötilassa päivittäistä käyttöä varten.
- Pakastintila: sopii pitkäaikaiseen säilytykseen pakastetuille tuotteille, kuten lihalle, merenelävälle, jäätelölle tai valmiille aterioille.

Pakastintilavinkki: jos sinun täytyy pakastaa lihaa pitkään, aseta lämpötila alle  $-18\text{ }^{\circ}\text{C}$ .

Jääkaappitilan vinkki: Jääkaappitilassa on suositeltavaa asettaa lämpötilaksi  $4\text{ }^{\circ}\text{C}$ , mutta

elintarvikkeiden pitkäaikaista säilyttämistä jääkaapissa ei suositella. On parasta säilyttää ruoka tuoreena enintään kolme päivää.

#### 4.1 Ensimmäinen käyttökerta

##### Sisäosan puhdistus

Ennen laitteen ensimmäistä käyttökertaa pese laitteen sisäosa ja kaikki sisäiset lisävarusteet haalealla vedellä ja miedolla saippualla poistaaksesi uuden tuotteen tyyppillisen hajun, ja kuivaa sitten huolellisesti.

**Huomautus:** Älä käytä pesuaineita tai hankaavia jauheita, sillä ne vahingoittavat pintaa.

#### 4.2 Näytön käyttöohjeet

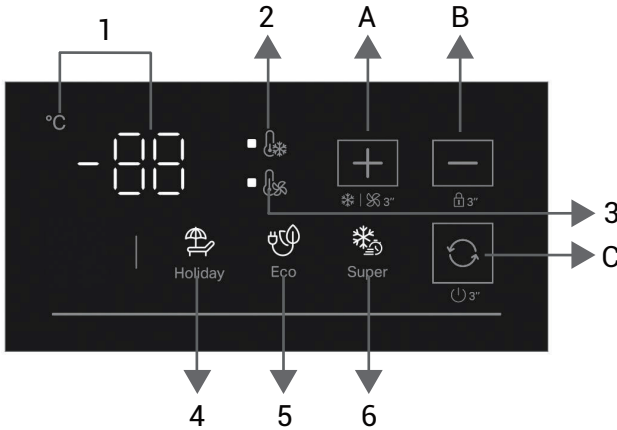

##### ■ Toimintopainikkeet:

- Temperature + -painike / lämpötila-alueen valinta (paina kolme sekuntia)
- Temperature - -painike / lukitus- ja avauspainike (paina kolme sekuntia)
- Tilapainike / PÄÄLLE/POIS (paina kolme sekuntia)

##### ■ Toimintokuvakkeet:

- Aseta lämpötila -näyttö
- Pakastuksen lämpötila-alue
- Jääkaapin lämpötila-alue
- Lomatila
- ECO-tila
- Superpakastustila

## Virta päällä -tila

Kaikki LED-valot (energialuokka G) ovat täysin päällä ja sumneri soi sekunnin ajan, minkä jälkeen virran katkeamista edeltävä asetus (tila ja asetettu lämpötila) näytetään ja palautetaan. Oletusasetus ensimmäisellä käynnistyksellä on -18 °C.

## PÄÄLLE/POIS -asetus

Päälle kytkeminen: pois päältä -tilassa paina ja pidä **Mode**-painiketta painettuna kolme sekuntia, kunnes sumneri soi, ja jääkaappi siirtyy normaaliin käyttötilaan.

Sammuttaminen: käytön aikana paina ja pidä **Mode**-painiketta painettuna kolme sekuntia, kunnes sumneri soi, jolloin kaikki toiminnot sammuvat ja näytölle ilmestyy teksti "OF".

## Lukitse/avaa

Lukko: lukitsemattomassa tilassa pidä painettuna **Temperature** - painiketta kolme sekuntia, jolloin kaikki painikkeet lukkiutuvat.

'Ava: lukitussa tilassa paina ja pidä painettuna **Temperature** - painiketta kolme sekuntia, jolloin kaikki painikkeet avautuvat.

## Tärkeimmät käyttöohjeet

Lämpötilan asetus: Joka kerta, kun painat **Temperature +** tai **Temperature -** -painiketta, asetettu lämpötila nousee tai laskee 1 °C ja sumneri päästää lyhyen äänen. Samaan aikaan valittu lämpötila alkaa vilkkua viiden sekunnin ajan. Jos viiden sekunnin kuluessa ei ole muita avaintoimintoja, asetettu lämpötila vahvistetaan.

## Tilan asetus

Joka kerta, kun painat **Mode**-painiketta, tila ja lämpötila vaihtuvat ja hälytin päästää lyhyen äänen. Samaan aikaan tilakuvake alkaa vilkkua viiden sekunnin ajan. Jos mitään lisätoimintoa ei tehdä viiden sekunnin kuluessa, lämpötila vahvistetaan ja tilakuvake syytyy.

## Lämpötila-alueen asettaminen

Auki tilassa paina ja pidä **Temperature +** -painiketta kolme sekuntia, jolloin sumneri antaa pitkän äänen ja lämpötila-alue vaihtuu. Asetettu lämpötila vaihtuu synkronisesti lämpövýöhykkeen kanssa. Ensimmäisellä käynnistyksellä jääkaappi asetetaan oletuksena pakastuksen lämpötila-alueelle.

## Lämpötilan asetus

Käyttäjän lämpötilan säätötilassa jäähditys- tai pakastusalueiden asetetut lämpötila-alueet ovat seuraavat:

1. jääkaapin lämpötila-alue: asetettua lämpötilaa voidaan säätää mihin tahansa seuraavista arvoista: 6 °C, 5 °C, 4 °C, 3 °C, 2 °C
2. pakastimen lämpötila-alue: asetettua lämpötilaa voidaan säätää mihin tahansa seuraavista arvoista: -14 °C, -15 °C, -16 °C, -17 °C, -18 °C, -19 °C, -20 °C, -21 °C, -22 °C, -23 °C, -24 °C, -25 °C.

## Jääkaappi- ja pakastustilojen vaihtaminen

Kun vaihdat jääkaappi- ja pakastustilojen välillä, on tarpeen poistaa kaikki ruoka pakastimesta ja antaa lämpötilan tasaantua ennen kuin laitat sopivan ruoan takaisin. Tämä on tärkeää, jotta ruoka ei säilytetä sopimattomassa lämpötilassa, mikä voi aiheuttaa pilaantumista ja vahinkoa. Esimerkiksi pakastettua lihaa ei tulisi säilyttää jääkaappitilassa, ja vihanneksia ja hedelmiä ei tulisi säilyttää pakastustilassa.

### Superpakastustila

Kun näyttö on lukitsemattomassa tilassa, paina **Mode**-painiketta ja valitse superpakastustilan kuvake. Kuvake vilkkuu viiden sekunnin ajan vahvistaakseen tilan valinnan.

Jos laite on jääkaapin lämpötila-alueella, et voi siirtyä superpakastustilaan.

Superpakastustilassa kompressori on aina päällä, ja lämpötila-asetus on «SF».

Kun laite siirtyy superpakastustilaan, eikä käyttäjä poistu siitä manuaalisesti, järjestelmä poistuu siitä automaattisesti 52 tunnin kuluttua. Laitteisto palaa aiemmin asetettuun lämpötilaan ennen superpakastustilaan siirtymistä, ja superpakastustilan kuvake sammuu.

### Lomatila

Kun näyttö on lukitsematon, paina **Mode**-painiketta ja valitse Holiday-kuvake. Kuvake vilkkuu viiden sekunnin ajan vahvistaakseen tilan valinnan.

- Jos laite on jääkaapin lämpötila-alueella, lämpötila asetetaan automaattisesti 6 °C:een.
- Jos laite on pakastuksen lämpötila-alueella, lämpötila asetetaan automaattisesti -14 °C:een.

### ECO-tila

Kun näyttö on lukitsematta, paina **Mode**-painiketta ja valitse ECO-tilan kuvake. Kuvake vilkkuu viiden sekunnin ajan vahvistaakseen tilan valinnan.

Energian säästämiseksi laite säättää automaattisesti asetettua lämpötilaa ympäristön lämpötilan mukaan.

### Anturivika

- Jos höyrytimen anturi vikaantuu, digitaalinen näyttö näyttää vuorotellen vikakoodin E0 ja asetetun lämpötilan. Näyttö pysyy päällä, ja järjestelmä siirtyy vikatilatoimintatilaan. Arkkupakastin kytkeytyy säännöllisin väliajoin päälle ja pois päältä.
- Ole hyvä ja ota yhteyttä asiakaspalveluun, jos ympäristön lämpötila-anturi vikaantuu.

Korjaukseen tarvitaan ammattimaisia jälkimarkkinointitekniikoita.

### Virran katkaisun muistitoiminto

Kun arkkupakastin on sammutettu, virran katkeamista edeltävä toimintatila tallentuu muistiin, ja virran palautuessa arkkupakastin käynnistyy automaattisesti samassa tilassa ja toimintamuodossa kuin ennen virran katkeamista.

### 4.3 Korkean lämpötilan hälytys

Kun pakastuksen lämpötila-alue on toiminut 24 tuntia, havaitaan korkean lämpötilan hälytys (jos lämpötila-aluetta vaihdetaan, ajastin nollautuu).

- Jos kaapin sisälämpötila ylittää -6 °C yli 6 tunnin ajan, korkean lämpötilan hälytys aktivoituu. Tällöin lämpötilanäytössä vuorotellen näkyvät "ht" ja nykyinen lämpötila, ja sumneri soi 1 Hz:n taajuudella.
- Käyttäjä voi perua hälytyksen painamalla mitä tahansa näppäintä. Hälytysprosessin aikana, jos mitä tahansa näppäintä painetaan, voit säätää asetuksia, ja "ht"-hälytys keskeytyy.
- Jos hälytystä ei poisteta pysäyttämällä avaintoiminto 30 sekunnin ajaksi, laite jatkaa "ht" ja nykyisen lämpötilan vuorottelua näytöllä.
- Kun lämpötila on alle -10 °C, korkean lämpötilan hälytys lakkaa.

**Säilytys pakastinosastossa:**

- Pakastimen asetus suositellaan pidettävän -20 °C:ssa, paitsi äärimmäisissä ympäristöolosuhteissa.
- Kytke pikapakastustoiminto päälle 4–6 tuntia ennen pakastamista nopeamman pakastuksen varmistamiseksi.
- Kuuma ruoka on jäädytettävä huoneenlämpöiseksi ennen sen laittamista pakastinosastoon.
- Ruoka, joka on leikattu pieniksi annoksiksi, jäätyy nopeammin ja on helpompi sulattaa ja kypsentää.
- On parempi pakata ruoka ennen sen pakastimeen laittamista.
- Vältäaksesi suositeltujen säilytysaikojen ylittämisen, merkitse pakkausmerkintään pakastuspäivämäärä, aikaraja ja ruoan nimi eri ruokien säilytysaikojen mukaisesti.
- Älä ylitä elintarvikkeiden valmistajien suosittelemaa säilytysaikaa. Ota pakastimesta vain tarvittava määrä ruokaa.
- Kuluta sulatettu ruoka nopeasti. Sulanutta ruokaa ei saa pakastaa uudelleen, ellei sitä ole kypsennetty. Raakana uudelleen jäädytettyä tuoretta ruokaa ei ole turvallista syödä.
- Kun pakastat tuoretta ruokaa, vältä sen koskettamista jo pakastettuun ruokaan. Se voi aiheuttaa jo jäädytettyjen osien sulamisen.

**Kun säilytät kaupallisesti pakastettuja elintarvikkeita, noudata näitä ohjeita:**

Noudata aina valmistajan ohjeita siitä, kuinka kauan ruokaa tulisi säilyttää. Älä ylitä näitä ohjeita!

- Yritä pitää osto- ja säilytysaika mahdollisimman lyhyenä elintarvikkeen laadun säilyttämiseksi.
- Osta pakasteita, joita on säilytetty -18 °C:ssa tai sitä kylmemmässä lämpötilassa.
- Vältä ostamasta ruokaa, jonka pakkauksessa on jäätä tai huurretta. Tämä osoittaa, että tuotteet on mahdollisesti osittain sulatettu ja uudelleen jäädytetty jossain vaiheessa, ja lämpötilan nousu vaikuttaa ruoan laatuun.
- Suosittelemme lämpötilan asettamista 4 °C:seen tuoreiden elintarvikkeiden osastolle ja -20 °C:seen pakastinosastolle paremman elintarvikkeiden säilyvyyden saavuttamiseksi.
- Lukuun ottamatta äärimmäisiä ympäristöolosuhteita, jos lämpötila asetetaan suositusarvoihin +4 °C / -20 °C, tuoreuden säilyvyys pidentyy sekä tuoreiden elintarvikkeiden että pakastinosaston osalta. Jos tuoreiden elintarvikkeiden osaston lämpötila asetetaan viileämmäksi, tuoreet hedelmät ja vihannekset saattavat osittain jäätyä tai altistua kylmävaurioille, kun taas lämpimämpi lämpötilataso voi aiheuttaa erittäin helposti pilaantuvien elintarvikkeiden (maitotuotteet, lihatuotteet) nopeamman pilaantumisen.

#### 4.4 Tuoreen ruuan pakastaminen

- Pakastelokero soveltuu tuoreen ruuan pakastamiseen sekä pakastetun ja syväjäädetytyn ruuan pitkäaikaiseen säilytykseen.
- Aseta pakastettavat tuoreet elintarvikkeet alimpaan osastoon.
- 12 tunnissa pakastettavien elintarvikkeiden enimmäismäärä on ilmoitettu arvokilvessä.
- Jäädätyksen prosessi kestää 12 tuntia: älä lisää muita pakastettavia ruokia tänä aikana.

#### 4.5 Pakastetun ruuan säilytys

Käynnistettäessä laite ensimmäistä kertaa tai käyttämättömänä olon jälkeen, anna laitteen käydä vähintään kaksi tuntia korkeimmilla asetuksilla ennen kuin asetat ruokaa lokeroon.

**Tärkeää!** Jos sulatus tapahtuu vahingossa, esimerkiksi jos virta on ollut pois pidempään kuin teknisissä tiedoissa kohdassa nousuaika ilmoitettu arvo, sulatettu ruoka on käytettävä nopeasti tai kypsennettävä välittömästi ja sen jälkeen uudelleen pakastettava (kypsennyksen jälkeen).

#### 4.6 Sulatus

Syväjäädetyt tai pakastettu ruoka voidaan sulattaa huoneenlämmössä ennen käyttöä, riippuen käytettävissä olevasta ajasta tälle toimenpiteelle.

Pienet palat voidaan jopa kypsentää suoraan pakastimesta vielä jäätyneinä. Tässä tapauksessa ruoan kypsentyminen kestää kauemmin.

#### 4.7 Hyödyllisiä vinkkejä ja ohjeita

##### Pakastamisvinkkejä

Jotta voit hyödyntää pakastusprosessin parhaalla mahdollisella tavalla, tässä on joitakin tärkeitä vinkkejä:

- maksimimäärä ruoasta, joka voidaan pakastaa 12 tunnissa, on merkitty arvokilpeen
- jäädätyksen prosessi kestää 12 tuntia. Tänä aikana ei saa lisätä enää pakastettavaa ruokaa

- Aloittamalla SUPER-toiminnon 24 tuntia ennen ruoan asettamista laitteeseen voidaan saavuttaa paras pakastuskapasiteetti
- pakasta vain huippulaatuista, tuoretta ja huolellisesti puhdistettua ruokaa
- valmistele ruoka pienissä erissä, jotta se voidaan jäädäyttää nopeasti ja täydellisesti sekä myöhemmin sulattaa vain tarvittava määrä
- kääri ruoka alumiinifolioon tai polyeteeniin ja varmista, että pakkaukset ovat ilmatiiviitä
- älä anna tuoreen, jäätymättömän ruoan koskettaa jo pakastettua ruokaa, jotta jälkimmäisen lämpötila ei nousisi
- vähärasvaiset ruoat säilyvät paremmin ja pidempään kuin rasvaiset; suola lyhentää ruoan säilyvyysaikaa
- jääpalat, jos ne nautitaan välittömästi pakastinosastosta poistamisen jälkeen, voivat mahdollisesti aiheuttaa ihon paleltumavammoja
- on suositeltavaa merkitä pakastusajankohta jokaiselle yksittäiselle pakkaukselle, jotta voit seurata säilytysaikaa. pakastinosastosta poistaminen voi mahdollisesti aiheuttaa paleltumavammojen muodostumista pinnalle.

##### Vinkkejä pakastetun ruoan säilytykseen

Saadaksesi parhaan suorituskyvyn tästä laitteesta, sinun tulee:

- varmistaa, että kaupallisesti pakastetut elintarvikkeet on säilytetty asianmukaisesti myyjän toimesta
- varmistaa, että pakastetut elintarvikkeet siirretään elintarvikeliikkeestä pakastimeen mahdollisimman nopeasti
- älä avaa ovea usein tai jätä sitä auki pidemmäksi aikaa kuin on ehdottoman välttämätöntä
- kerran sulatettuna ruoka pilaantuu nopeasti eikä sitä voi pakastaa uudelleen
- älä ylitä elintarvikkeen valmistajan ilmoittamaa säilytysaikaa.

Hygieniasyistä laitteen sisäosa, mukaan lukien sisävarusteet, tulee puhdistaa säännöllisesti.

**Huomautus!** Laitetta ei saa kytkeä verkkovirtaan puhdistuksen aikana.

Ennen puhdistusta kytke laite pois päältä ja irrota pistoke pistorasiasta tai katkaise virta kytkemällä pois päältä tai sammuttamalla sulake tai vikavirtasuoja. Älä koskaan puhdistaa laitetta höyrypuhdistimella. Sähkökomponentteihin voi kertyä kosteutta. Kuumat höyryt voivat vahingoittaa muoviosia. Laitteen on oltava kuiva ennen uudelleen käyttöönnottoa.

**Tärkeää!** Eteeriset öljyt ja orgaaniset liuottimet, esimerkiksi sitruunamehu tai appelsiininkuoren mehu, voihapo, puhdistusaineet, jotka sisältävät etikkahappoa, voivat vahingoittaa muoviosia. Älä anna tällaisten aineiden joutua kosketuksiin laitteen osien kanssa.

- Älä käytä hankaavia puhdistusaineita.
- Poista ruoka pakastimesta. Säilytä se viileässä paikassa, hyvin peitettynä.
- Katkaise laitteen virta ja irrota pistoke pistorasiasta tai katkaise virta kytkemällä sulake tai virtakatkaisin pois päältä.
- Puhdistaa laite ja sen sisäosat liinalla ja haalealla vedellä. Pyyhi puhdistuksen jälkeen puhtaalla vedellä ja kuivaa hankaamalla.
- Pölyn kertyminen lauhduttamiseen lisää energiankulutusta. Tästä syystä puhdistaa lauhdutin laitteen takana huolellisesti kerran vuodessa pehmeällä harjalla tai imurilla. (Jos lauhdutin on laitteen takana.)
- Kun kaikki on kuivaa, kytke laite uudelleen ja ota se käyttöön.

### 5.1 Pakastimen sulatus

Pakastin kuitenkin peittyä ajan myötä vähitellen huurteella. Tämä tulee poistaa. Älä koskaan käytä teräviä metallityökaluja huurteen kaapimiseen höyrystimestä, sillä se voi vahingoittaa sitä. Kuitenkin, kun jään kerros sisävuorauksessa on hyvin paksu, tulee suorittaa täydellinen sulatus seuraavasti:

- Irrota laite virtalähteestä. Irrota tyhjennystulppa pakastimen sisältä. Sulatus kestää yleensä muutaman tunnin. Pidä pakastimen ovi auki nopeamman sulatuksen aikaansaamiseksi.
- Tyhjennystä varten aseta tarjotin ulkoisen tyhjennystulpan alle. Vedä tyhjennysventtiili pois.

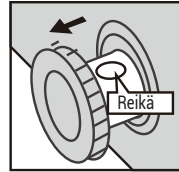

- Käännä poistoventtiiliä 180 astetta. Tämä mahdollistaa veden virtaamisen astiaan. Kun työ on valmis, työnnä poistoventtiilin nuppi takaisin sisään. Aseta poistotulppa takaisin pakastinosaan.

**Huomautus:** Seuraa poistoaukon alla olevaa astiaa ylivuodon välttämiseksi.

- Pyyhi pakastimen sisäosa, ja kytke se sitten takaisin pistorasiaan.
- Palauta lämpötilansäätö haluttuun asetukseen.

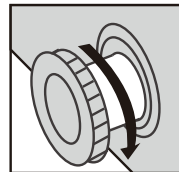

**TÄRKEÄÄ:**

Ennen vianetsintää irrota virtalähteestä. Vianetsintä, jota ei ole tässä käyttöohjeessa, saa suorittaa vain pätevä sähköasentaja tai ammattitaitoinen henkilö.

Normaalin käytön aikana kuuluu joitakin ääniä (kompressori, kylmäaineen kierto).

Ongelma	Mahdollinen syy	Ratkaisu
Laitte ei toimi	Verkkopistoketta ei ole kytketty tai se on löysällä.	Kytke verkkopistoke.
	Sulake on palanut tai viallinen.	Tarkasta sulake, vaihda tarvittaessa.
	Pistorasia on viallinen.	Sähköverkon häiriöt tulee korjata sähköasentajan toimesta.
Ruoka on liian lämmintä	Lämpötilaa ei ole säädetty oikein.	Katso lämpötilan asetusosio säätääksesi lämpötilan oikein.
	Ovi oli auki pitkään.	Avaa ovi vain niin kauan kuin on tarpeen.
	Suuria määriä lämpimiä ruokia on laitettu laitteeseen viimeisen 24 tunnin aikana.	Käännä lämpötilansäätöväliaikaisesti kylmempään asetukseen.
	Laitteen lähellä on lämmönlähde.	Katso asennusosio oikeaa sijoitusta varten.
Laitteisto jäädyttää liikaa	Lämpötila on asetettu liian kylmäksi.	Käännä lämpötilansäätönappia väliaikaisesti lämpimämpään asetukseen.
Poikkeavat äänet	Laitte ei ole tasallaan.	Säädä jalat uudelleen.
	Laitte koskettaa seinää tai muita esineitä.	Siirrä laitetta hieman.
	Laitteen takaosassa oleva osa (esim. putki) koskettaa toista laitteen osaa tai seinää.	Taivuta komponenttia tarvittaessa varovasti pois tieltä.
Vettä lattialla	Veden poistoaukko on tukossa.	Katso Huolto ja puhdistus -osio, josta löydät ohjeet veden poistoaukon puhdistamiseen.
Sivupaneelit ovat kuumat	Se on normaalia. Lämmönvaihdin on sivupaneeleissa.	Käytä käsineitä, jos sivupaneelihin täytyy koskea.

Jos vika toistuu, ota yhteys huoltokeskukseen.

Laitteeseesi saatavilla olevat varaosat ovat saatavilla kymmenen vuoden ajan.