

# Tvättmaskin

# Bruksanvisning

---



---





**FT915GS3104A**

**Cylinda**  
en enklare vardag

## Tack för att du har valt den här produkten!

Den här bruksanvisningen innehåller viktig säkerhetsinformation och anvisningar om hur du använder och underhåller maskinen.

Läs bruksanvisningen noga innan du använder maskinen, och behåll boken för framtida bruk.

Ikön	Typ	Betydelse
	<b>VARNING</b>	Risk för allvarliga personskador eller dödsfall
	<b>RISK FÖR ELEKTRISKA STÖTAR</b>	Risk farlig spänning
	<b>BRAND</b>	Varning; Brandrisk / brandfarliga material
	<b>VAR FÖRSIKTIG!</b>	Risk för personskada eller egendomsskada
	<b>VIKTIGT / OBS</b>	Använda systemet korrekt

# INNEHÅLL

<b>1.SÄKERHETSANVISNINGAR</b> .....	<b>1</b>
1.1 Allmänna säkerhetsvarningar .....	2
1.2 Vid användning .....	7
1.3 Förpackning och miljö .....	9
1.4 Besparingsinformation .....	9
<b>2.TEKNISKA SPECIFIKATIONER</b> .....	<b>11</b>
2.1 Produktens allmänna utseende .....	11
2.2 Tekniska specifikationer .....	11
<b>3.INSTALLATION</b> .....	<b>12</b>
3.1 Ta bort transportbultarna .....	12
3.2 Justera fötterna / Justera justerbara stoppar .....	12
3.3 Elanslutning .....	12
3.4 Vatteninloppsslangens anslutning .....	13
3.5 Vattenuttömningsanslutning .....	14
<b>4.KONTROLLPANELÖVERSIKT</b> .....	<b>14</b>
4.1 Tvättmedelsfack .....	15
4.2 Avsnitt .....	15
4.3 Elektronisk display .....	16
4.4 Beskrivningar av viktiga symboler .....	17
<b>5.ANVÄNDA DIN TVÄTTMASKIN</b> .....	<b>18</b>
5.1 Förbered din tvätt .....	18
5.2 Lägg in tvätt i maskinen .....	18
5.3 Tillägga tvättmedel i maskinen .....	19
5.4 Använda din maskin .....	20
5.5 Välja ett program .....	20
5.6 Halvlastdetektionssystem .....	20
5.7 Extrafunktioner .....	<b>20</b>
5.8 Barnlås .....	24
5.9 Om du vill avbryta ett pågående program: .....	24
5.10 Programslut .....	24
<b>6.PROGRAMTABELL</b> .....	<b>25</b>
6.1 Viktig information .....	29
<b>7.RENGÖRING OCH UNDERHÅLL</b> .....	<b>30</b>
7.1 Varning .....	30
7.2 Vatteninloppsfilter .....	30
7.3 Pumpfilter .....	31
7.4 Tvättmedelsfack .....	31
<b>8.Kropp / Trumma</b> .....	<b>32</b>
<b>9.FELSÖKNING</b> .....	<b>33</b>
<b>10.AUTOMATISKA FELVARNINGAR OCH VAD SOM BÖR GÖRAS</b> .....	<b>35</b>

# 1. SÄKERHETSANVISNINGAR

Driftspänning / frekvens	(220-240) V~/50 Hz
Full ström (A)	10
Vattentryck (MPa)	Högst 1 MPa / Lägst 0,1 MPa
Full effekt (W)	2100
Maximal tvättkapacitet (torr tvätt) (kg)	10,5

- Installera inte maskinen på en matta eller ytor som skulle kunna hindra ventilationen vid basen.
- Den här apparaten är inte avsedd att användas av personer (inklusive barn) med nedsatt fysisk, sensorisk eller mental förmåga, eller brist på erfarenhet och kunskap, såvida de inte övervakas eller får instruktioner angående användning av apparaten av en person som ansvarar för deras säkerhet.
- Barn under 3 år bör hållas borta om de inte kontinuerligt övervakas.
- Ring närmaste auktoriserade service för ett utbyte om nätsladden har ett fel.
- Använd endast den nya tilloppsslangen som kommer med maskinen samtidigt som inloppsvattenanslutningarna för din maskin. Använd aldrig gamla, använda eller skadade inloppsvattenslangar.

- Barn ska inte leka med apparaten. Rengöring och användarunderhåll ska inte göras av barn utan tillsyn.

**📖 OBSERVERA:** För en kopia av denna bruksanvisning, vänligen kontakta följande adress: "washingmachine@standardtest.info". Vänligen ange modellnamn och serienummer (20 siffror) i ditt e-postmeddelande. Du hittar dessa uppgifter på apparatens lucka.

**Läs denna bruksanvisning noggrant.**



**Din maskin är endast avsedd för hushållsbruk. Kommersiell användning kommer att orsaka annullering av din garanti.**

**Den här bruksanvisningen har utarbetats för mer än en modell. Därför kanske din apparat inte har alla de funktioner som beskrivs. Av detta skäl är det viktigt att särskilt uppmärksamma alla figurer när du läser bruksanvisningen.**

## **1.1 Allmänna säkerhetsvarningar**

- Den nödvändiga omgivningstemperaturen för drift av din tvättmaskin är 15-25 °C.
- Om temperaturen är under 0 °C kan slangarna spricka eller det elektroniska kortet kanske inte fungerar korrekt.
- Se till att plagg som lastats i din tvättmaskin är fria från främmande föremål som spikar, nålar,

tändare och mynt.

- **För din första tvätt rekommenderas att du väljer 90° bomullsprogrammet utan tvätt och halvt fyllt fack II på tvättmedelslådan med ett lämpligt tvättmedel.**
- Rester av tvättmedel och mjukgörare kan byggas upp vid exponering av luft under en lång tid. Lägg bara till mjukgörare eller tvättmedel i facket i början av varje tvätt.
- Koppla från tvättmaskinen och stäng av vattentillförseln om tvättmaskinen lämnas oanvänd under lång tid. Vi rekommenderar också att du lämnar luckan öppen för att förhindra uppbyggnad av fukt i tvättmaskinen.
- Lite vatten kan finnas kvar i din tvättmaskin som ett resultat av kvalitetskontroller under produktionen. Detta påverkar inte din tvättmaskins drift.
- Maskinens förpackning kan vara farlig för barn. Låt inte barn leka med förpackningen eller små delar från tvättmaskinen.
- Förvara förpackningarna på ett ställe där barnen inte kommer åt dem och sortera och avfallshanterar dem i enlighet med lokala avfallsdirektiv.
- Använd förtvättprogram bara för mycket smutsig tvätt.

 Öppna aldrig tvättmedelsfacket medan maskinen är i drift!

- I händelse av haverier, koppla ur maskinen från strömförsörjningen och stäng av vattenförsörjningen. Försök inte utföra några reparationer. Kontakta alltid en auktoriserad serviceagent.
- Överskrid inte den maximala belastningen för det tvättprogram du har valt.

 Tvinga aldrig luckan att öppnas när maskinen är igång.

- Att tvätta tvätt som innehåller mjöl kan skada din maskin.
- Följ tillverkarens anvisningar om användning av mjukmedel eller liknande produkter som du tänker använda i din tvättmaskin.
- Se till att dörren till din tvättmaskin inte hindras och kan öppnas helt.

Installera din maskin på en plats som kan vara helt ventilerad och helst med konstant luftcirkulation.

## **Nödöppningsfunktion för lucka**

Vid eventuellt strömavbrott eller när programmet är ännu inte komplett när maskinen körs förblir luckan låst.

För att öppna luckan;

1. Stäng av maskinen. Dra ut strömkontakten ur vägguttaget.
2. För att tömma avloppsvattnet, följ instruktionerna som ges i rengöring av

pumpfiltret.

3. Dra ner nödöppningsmekanismen med hjälp av ett verktyg och öppna luckan samtidigt.
4. Luckor, nödöppningshandtaget bör växlas till öppet läge efter att ha stängts igen, om luckan förblir låst.



**⚠️ Läs dessa varningar. Följ råd som ges för att skydda dig själv och andra från risker och dödliga skador.**

## **RISK FÖR BRÄNSKADOR**

**⚠️**Rör inte vid avloppsslangen eller utsläppt vatten medan din tvättmaskin är igång. De förekommande höga temperaturerna utgör en risk för brännskador.

## **⚠️⚡ RISK FÖR DÖDSFALL PÅ GRUND AV ELEKTRISK STRÖM**

- Anslut inte din tvättmaskin till elnätet med en förlängningskabel.
- Sätt inte in en skadad kontakt i ett uttag.
- Ta aldrig ut kontakten från uttaget genom att dra i sladden. Håll alltid i kontakten.
- Vidrör aldrig nätsladden / kontakten med våta händer eftersom det kan orsaka kortslutning eller elektrisk stöt.
- Vidrör inte vid tvättmaskinen om dina händer eller fötter är våta.
- En skadad kabel/kontakt kan orsaka brand

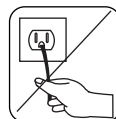
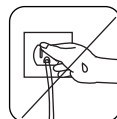
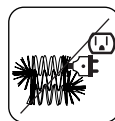
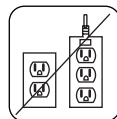

eller ge dig en elektrisk stöt. Om kabeln eller kontakten är skadad måste den bytas ut, vilket endast får göras av kvalificerad personal.

- Produktgaranti gäller även vid fast installation enl. elsäkerhetsverkets regler.

### **Risk för översvämning**

- Kontrollera vattenflödets hastighet innan du placerar avloppsslangen i en diskho.
- Vidta nödvändiga åtgärder för att förhindra glidning av din slang.
- Vattenflödet kan lossa slangen om den inte är ordentligt fäst. Se till att proppen i diskhon inte blockerar utloppshålet.

### **Brandfara**

- Förvara inte brandfarliga vätskor i närheten av din maskin.
- Svavelhalten i färgborttagningsmedel kan orsaka korrosion. Använd aldrig färgborttagningsmedel i maskinen.
- Använd aldrig produkter som innehåller lösningsmedel i din maskin.
- Se till att plagg som lastats i din tvättmaskin är fria från främmande föremål som spikar, nålar, tändare och mynt.

### **Brand- och explosionsrisk**

### **Risk för fall och personskada**

- Klättra inte på din tvättmaskin.

- Se till att slangar och kablar inte orsakar snubblingsrisk.
- Vänd inte tvättmaskinen upp och ner, eller på sidan.
- Lyft inte din tvättmaskin med hjälp av luckan eller tvättmedelsfacket.

**! Maskinen måste bäras av minst 2 personer.**



**! Barnsäkerhet**

- Lämna inte barn utan uppsikt i närheten av maskinen. Barn kan råka låsa in sig i maskinen vilket kan leda till dödsrisk.
- Låt inte barn röra vid glasluckan vid användning. Ytan blir mycket het och kan orsaka hudskador.
- Håll barn borta från förpackningsmaterial.
- Förgiftning och irritation kan uppstå om tvättmedel eller rengöringsmedel konsumeras eller kommer i kontakt med hud eller ögon. Förvara rengöringsmedel oåtkomligt för barn



## 1.2 Vid användning

- Håll husdjur borta från maskinen.
- Kontrollera din maskins förpackning innan installationen, och den yttre ytan av maskinen efter att förpackningen tagits bort. Använd inte maskinen om den verkar skadad eller om förpackningen har öppnats.

- Din maskin får endast installeras av en auktoriserad serviceagent. Installation av någon annan än en auktoriserad agent kan göra att garantin upphör att gälla.
- Den här enheten kan användas av barn från 8 år och uppåt och personer med nedsatt fysisk, känslomässig eller mental förmåga eller brist på erfarenheter och kunskaper, om de har genomgått utbildning eller övervakas gällande användningen av enheten på ett säkert sätt och förstår de faror som är inbegripna. Barn bör inte leka med apparaten. Rengöring och användarunderhåll ska inte göras av barn utan tillsyn.
- Använd din maskin bara för tvätt som har angetts som lämpliga för tvätt av tillverkaren.
- **Innan du använder tvättmaskinen, ta bort de 4 transportbultarna och gummidistanserna från baksidan av maskinen. Om bultarna inte tas bort kan de orsaka kraftig vibration, buller och fel på maskinen och orsaka att garantin ogiltigförklaras.**
- Din garanti täcker inte skador orsakade av externa faktorer som brand, översvämningar och andra typer av skador.
- Kasta inte bort den här bruksanvisningen; spara den för framtida bruk, och lämna över den till nästa ägare.

**OBSERVERA:** Maskinspecifikationer kan variera beroende på vilken produkt som köpts.

**Byte av drivrem, endast av auktoriserad service.**

**Endast original reserv drivrem.**

### **1.3 Förpackning och miljö**

#### **Borttagning av förpackningsmaterial**

Förpackningsmaterial skyddar din maskin från eventuella skador som kan uppstå under transporten. Förpackningsmaterial är miljövänliga eftersom de är återvinningsbara. Användning av återvunnet material minskar råvaruförbrukningen och minskar avfallsproduktionen.

### **1.4 Besparingsinformation**

Lite viktig information för att få en effektiv användning av din maskin:

- Överskrid inte den maximala belastningen för det tvättprogram du har valt. Detta gör att din maskin kan köras i energisparläge.
- Använd inte förtvättfunktionen för lätt smutsad tvätt. Detta hjälper dig att spara på mängden el och vatten som konsumeras.

## **CE-försäkran om överensstämmelse**

Vi deklarerar att våra produkter uppfyller gällande europeiska direktiv, beslut och bestämmelser samt kraven som anges i hänvisade standarder.

### **Kassering av din gamla maskin**



Symbolen på produkten eller på dess förpackning indikerar att den här produkten inte får behandlas som hushållsavfall. Istället ska den överlämnas till lämplig insamlingsplats för återvinning av elektrisk och elektronisk utrustning. Genom att se till att denna produkt kastas på rätt sätt hjälper du till att förhindra eventuella negativa konsekvenser för miljön och människors hälsa, vilket annars kan orsakas av olämplig avfallshantering av denna produkt. För mer detaljerad information om återvinning av denna produkt, kontakta din lokala kommun, din hushållsavfallstjänst eller butiken där du köpte produkten.

## 2. TEKNISKA SPECIFIKATIONER

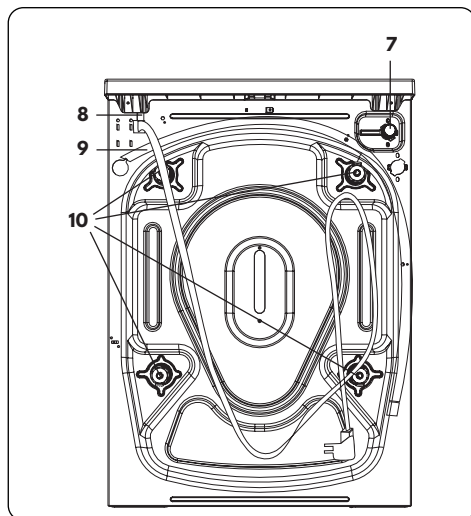
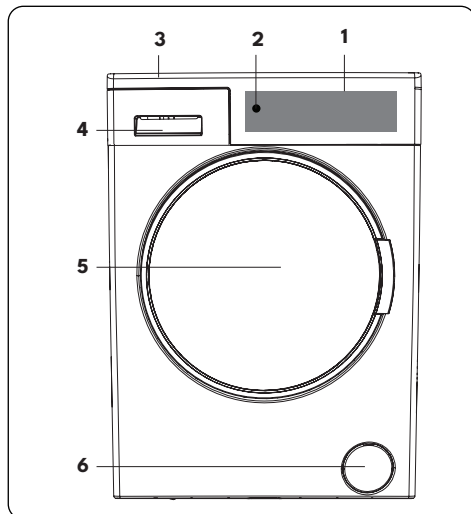

### 2.1 Produktens allmänna utseende

1. Elektronisk display
1. På / Av-knapp
2. Övre fack
3. Tvättmedelsfack
4. Trumma
5. Pumpfilterskydd
6. Vatteninloppsventil
7. Strömkabel
8. Uttömnings slang

## 9. Transportbultar

### 2.2 Tekniska specifikationer

Driftspänning / frekvens (V/Hz)	(220-240) V~/50 Hz
Full ström (A)	10
Vattentryck (MPa)	Maximum: 1 Mpa Minimum : 0,1 Mpa
Full effekt (W)	2100
Maxvikt för torr tvätt (kg)	10,5
Centrifugeringshastighet (varv/min)	1400
Programnummer	12
Mått (mm)	
Höjd	845
Bredd	597
Djup	557

### 3. INSTALLATION

#### 3.1 Ta bort transportbultarna

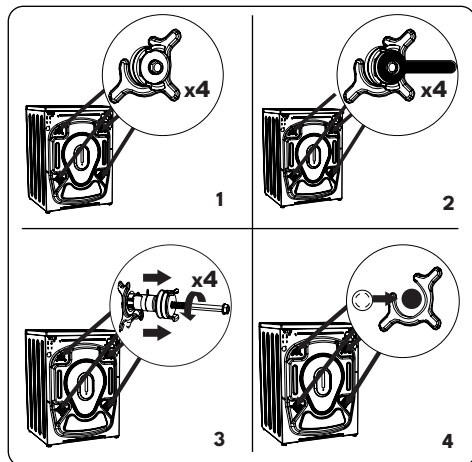

1. Innan du använder tvättmaskinen, ta bort de 4 transportbultarna och gummidistanserna från baksidan av maskinen. Om bultarna inte tas bort kan de orsaka kraftig vibration, buller och fel på maskinen och orsaka att garantin ogiltigförklaras.
2. Lossa transportbultarna genom att vrida dem moturs med en lämplig nyckel.
3. Ta bort transportbultarna med en rak dragning.
4. Sätt i plasttäcklocken som medföljer i tillbehörspåsen i de hål som kvarstår efter avlägsnande av transportbultarna. Transportbultarna ska sparas för framtida bruk.

**OBSERVERA:** Ta bort transportbultarna innan du använder maskinen för första gången. Fel som uppstår på grund av att maskinen körs med transportbultar är utanför garantins omfattning.

#### 3.2 Justera fötterna / Justera justerbara stoppar

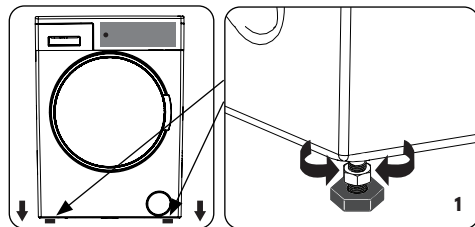

1. Installera inte din maskin på en yta (till exempel matta) som kan förhindra ventilation vid basen.
  - För att säkerställa tyst och vibrationsfri drift av din maskin, installera den på en fast yta.
  - Du kan nivellera din maskin med de justerbara fötterna.
  - Lossa låsmuttern.

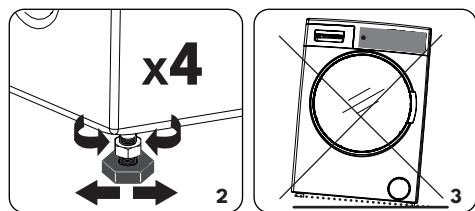

2. För att höja maskinens höjd, vrid fötterna medurs. För att sänka maskinens höjd, vrid fötterna moturs.
  - När maskinen är nivellerad, dra åt låsmutterarna genom att vrida dem medurs.
3. Sätt aldrig in kartong, trä eller annat liknande material under maskinen för att nivellera den.
  - När du rengör underlaget som maskinen står på, se till att inte rubba maskinens nivå.

#### 3.3 Elanslutning

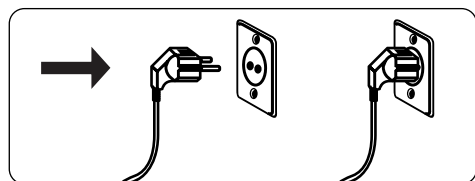

- Din tvättmaskin kräver en 220-240V, 50 strömförsörjning.
- Nätsladden till din tvättmaskin är utrustad med en jordad kontakt. Denna kontakt ska alltid sättas in till ett jordat uttag på 10 ampere.
- Om du inte har ett lämpligt uttag och säkring i enlighet med detta, se till att arbetet utförs av en kvalificerad elektriker.
- Vi tar inte ansvar för skador som uppstår på grund av användning av ej jordad utrustning.

**OBSERVERA:** Drift av maskinen med låg spänning kommer att orsaka att livscykeln för din maskin minskas och att dess prestanda begränsas.

### 3.4 Vatteninloppsslängens anslutning

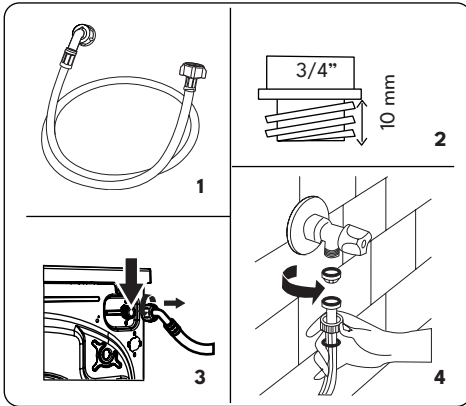

1. Din maskin kan ha antingen en enda vatteninloppsanslutning (kall) eller dubbla vatteninloppsanslutningar (varm och kall) beroende på maskinens specifikationer. Vitmarkerad slang ska kopplas till kallvatteninlopp och rödmarkerad slang till varmvatteninloppet (i förekommande fall).
  - För att förhindra vattenläckage vid kopplingarna, levereras antingen 1 eller 2 muttrar (beroende på maskinens specifikationer) i förpackningen med slangen. Montera dessa muttrar på änden av vatteninloppsslängen som ansluts till vattentillförseln.
2. Anslut nya inloppsvattenslangar till en  $\frac{3}{4}$  ", gängad kran.
  - Anslut den vitmarkerade änden av vatteninloppsslängen till den vita inloppsvattenventilen på baksidan av maskinen och den rödmarkerade änden av slangen till den röda vatteninloppsventilen (i förekommande fall).
  - Dra åt anslutningarna för hand. Om du är osäker, kontakta en kvalificerad rörmokare.
  - Vattenflöde med tryck på 0,1-1 MPa gör att din maskin kan arbeta med optimal verkningsgrad (tryck på 0,1 MPa betyder att mer än 8 liter vatten per minut kommer att rinna genom en helt öppen kran).
3. När du har gjort alla anslutningar, vrid försiktigt på vattenförsörjningen

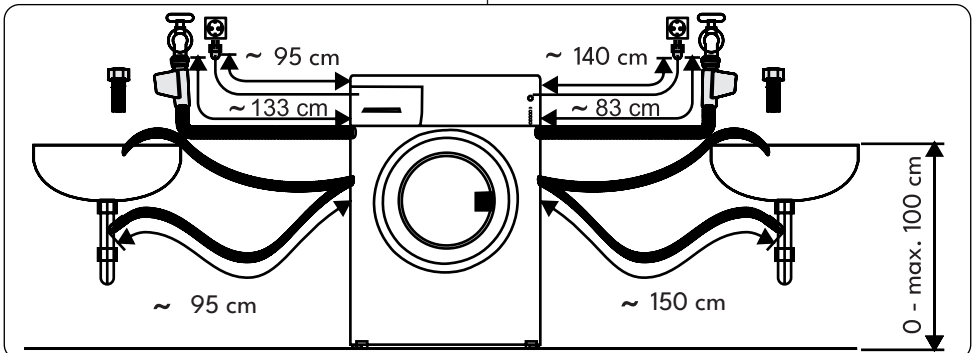

och kontrollera om det finns läckor.

4. Se till att de nya vatteninlopps slangarna inte sitter fast, är böjda, vridna, vikta eller klämda.
- Om din maskin har en varmvatteninloppsanslutning bör temperaturen på varmvattenförsörjningen inte vara högre än 70 °C.

**OBSERVERA:** Din tvättmaskin får endast anslutas till din vattentillförsel med den medföljande nya påfyllningslangen. Gamla slangar får inte återanvändas.

### 3.5 Vattenuttömningsanslutning

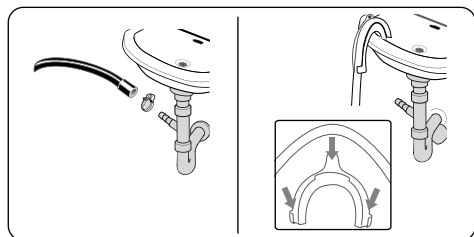

- Anslut vattenavloppsslangen till ett stativrör eller till utloppskröken i en vask med hjälp av extra utrustning.
- Försök aldrig att förlänga vattenavloppsslangen.
- Dra inte slangarna från din maskin till en behållare, hink eller badkar.
- Se till att vattenavloppsslangen inte är böjd, bockad, klämd eller förlängd.
- Vattenavloppsslangen för högst installeras på en höjd av 100 cm från underlaget.

### 4. KONTROLLPANELÖVERSIKT

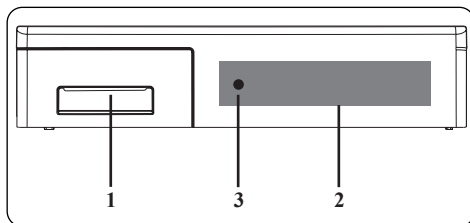

1. Tvättmedelsfack
2. Elektronisk display
3. På / Av-knapp

## 4.1 Tvättmedelsfack

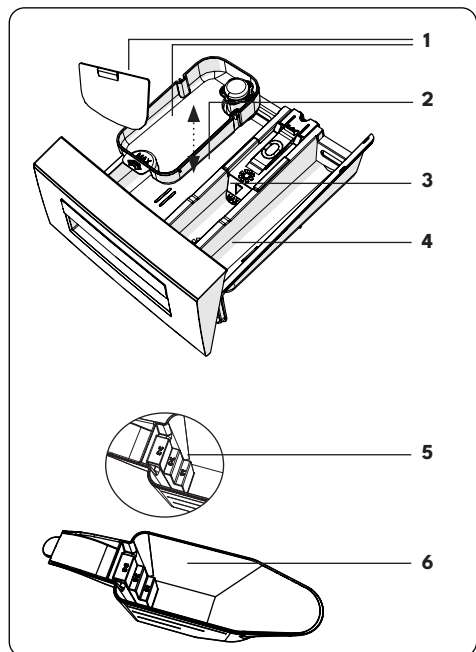
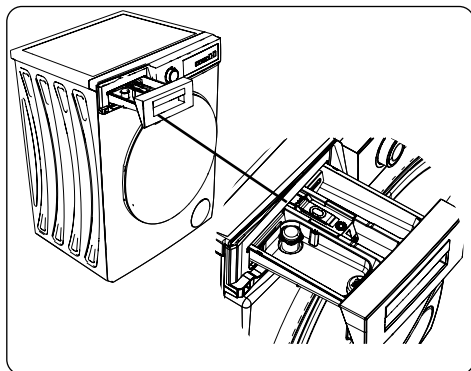

1. Anordning för flytande tvättmedel (\*)
2. Huvudtvättmedelsfack
3. Mjukmedelsfack
4. Förtvättmedelsfack
5. Pulvertvättmedelsnivå
6. Pulvertvättmedelsspade (\*)

(\*) Specifikationer kan variera beroende på vilken maskin som köpts.

## 4.2 Avsnitt

### Huvudtvättmedelsfack:

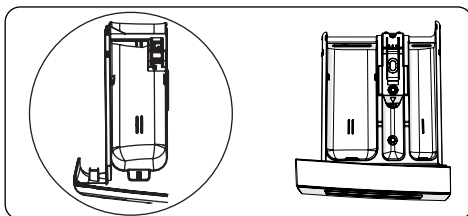

Detta fack är avsett för flytande eller pulvertvättmedel eller kalkborttagningsmedel. Nivåplattan för vätsketvättmedel kommer att levereras inuti din maskin. (\*)

### Sköljmedels-, stärkelse- och tvättmedelsfack:

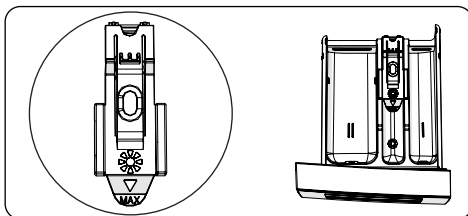

Detta fack är för mjukgörare, balsam och stärkelse. Följ anvisningarna på förpackningen. Om mjukgörare lämnar rester efter användning, prova att spåda ut dem eller använda en flytande mjukgörare.

### Förtvättmedelsfack:

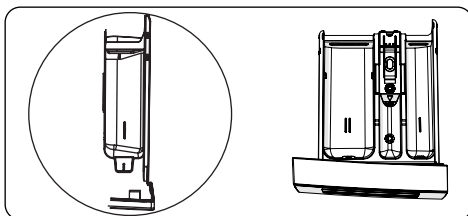

Detta fack ska endast användas när förtvättfunktionen är vald. Vi rekommenderar att förtvättfunktionen endast används för mycket smutsig tvätt.

(\*) Specifikationer kan variera beroende på vilken maskin som köpts.

### 4.3 Elektronisk display

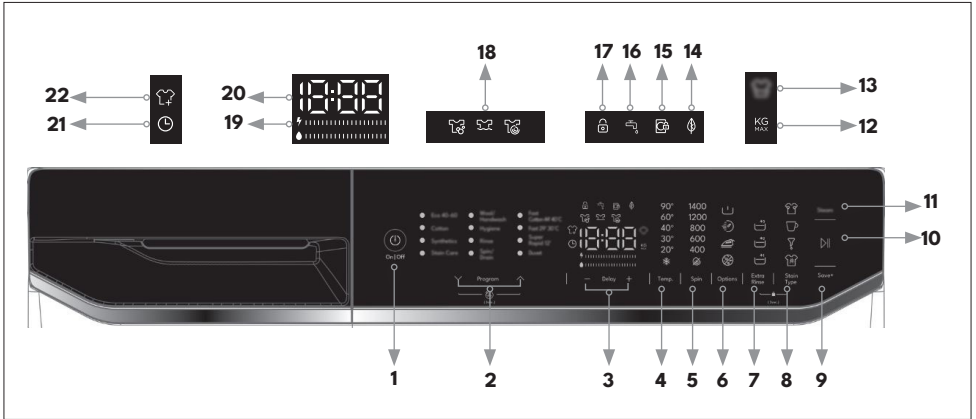

1. På / Av-knapp
2. Riktningssknappar med touch för kontrollprogram
3. Extra funktionsknappar för fördröjd start
4. Inställningsknapp för tvättvattentemperatur
5. Knapp för justering av centrifugeringshastighet
6. Alternativknapp
7. Funktionsknapp för extra sköljning
8. Val av fläcktyp
9. Extra funktionsknapp för Save+-läge
10. Start-/Pausknapp
11. Knapp för extrafunktion
12. Extra funktionsknapp Indikatorlampa för tvättlast
13. Indikatorlampa för aktiv extrafunktion
14. Indikatorlampa för Save+-läge
15. Indikatorlampa för stängd lucka
16. Indikatorlampa för avstängning av vatten
17. Indikatorlampa för barnlås
18. Indikatorlampa för programfas (Visar stegen tvättning, sköljning och centrifugering.)
19. Energi-/vattenförbrukning
20. Digital display
21. Indikatorlampa för fördröjd start
22. Indikatorlampa för Lägg till tvätt



## 5. ANVÄNDA DIN TVÄTTMASKIN

### 5.1 Förbered din tvätt

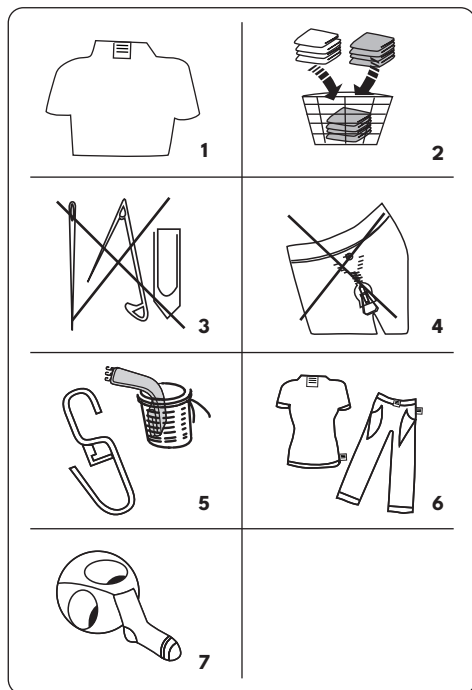











1. Följ anvisningarna i vårdetiketterna på kläderna.
  - Separera din tvätt enligt dess typ (bomull, syntet, känslig, ylle etc.), dess temperaturer (kallt, 30°, 40°, 60°, 90°) och nedsmutsningsgrad (något smutsig, smutsig, mycket smutsig).
2. Tvätta aldrig färgad och vit tvätt tillsammans.
  - Mörka textilier kan innehålla överskotts-färgämnen och bör tvättas separat flera gånger.
3. Se till att det inte finns några metalliska material i din tvätt eller i fickorna; om så är fallet, avlägsna dem.

### **VAR FÖRSIKTIG!**

Eventuella fel som uppstår på grund av främmande material som skadar din

maskin täcks inte av garantin.

4. Stäng dragkedjor och fäst eventuella krokar och öglor.
5. Ta bort metall- eller plastkrokar från gardiner eller placera dem i en tvättpåse eller nät.
6. Vänd textilier såsom byxor, stickade plagg, t-shirts och sportkläder ut och in.
7. Tvätta strumpor, näsdukar och andra små föremål i ett tvättnät.

 Kan blekas	 Blek inte	 Normal tvätt
 Högsta stryktemperatur 150 °C	 Högsta stryktemperatur 200 °C	 Stryk inte
 Kan kemtvättas	 Ingen kemtvätt	 Torka plant
 Droptorka	 Hängtorka	 Torktumla inte
 Kemtvätt i gasolja, ren alkohol och R113 är tillåtet	 Perkloroetylen R11, R13, bensin	 Perkloroetylen R11, R13, gasolja

### 5.2 Lägga in tvätt i maskinen

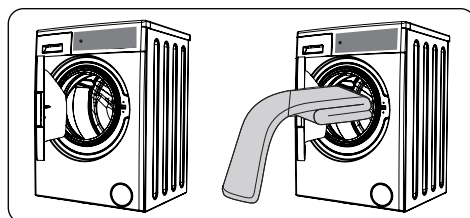

- Öppna maskinens lucka.
- Sprid din tvätt jämnt i maskinen.

**OBSERVERA:** Var noga med att inte överskrida trummans maximala belastning eftersom det ger dåligt tvättresultat och orsakar veck. Se tvättprogramtabellerna för information om lastkapacitet.

Följande tabell visar ungefärliga vikter för typiska tvättartiklar:

TYP AV TVÄTT	VIKT (gr)
Badhandduk	200
Linne	500
Badrock	1200
Päslakan	700
Örngott	200
Underkläder	100
Bordsduk	250

- Lägg varje tvättplagg separat.
- Kontrollera att inga tvättartiklar fastnar mellan gummitätningen och dörren.
- Tryck försiktigt på luckan tills den stängs med ett klick.

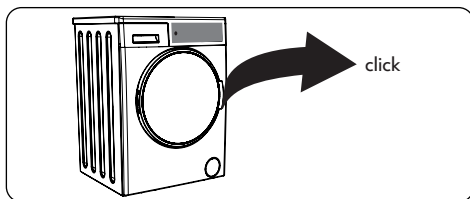

- Se till att luckan är helt stängd, annars startar inte programmet.

### 5.3 Tillägga tvättmedel i maskinen

Mängden tvättmedel du behöver tillsätta din maskin kommer att bero på följande kriterier:

- Om dina kläder bara är lätt smutsade, ska du inte använda förtvätt. Tillsätt en liten mängd tvättmedel (såsom anges av tillverkaren) i fack II i

tvättmedelsfacket.

- Användning av de mängder tvättmedel som rekommenderas av tillverkaren på förpackningen förhindrar överdriven skumbildning och dålig sköljning.
- Om dina kläder är mycket smutsiga, välj ett program med förtvätt och tillsätt  $\frac{1}{4}$  av tvättmedlet som ska användas i fack I i tvättmedelsfacket och resten i fack II.
- Använd tvättmedel som tillverkats för automatiska tvättmaskiner. Följ tillverkarens anvisningar avseende mängden tvättmedel som ska användas.
- I områden med hårt vatten krävs mer tvättmedel.
- Mängden tvättmedel som krävs kommer att öka med högre tvättlast.
- Tillsätt mjukgörare i det mellersta facket i tvättmedelsfacket. Överskrid inte MAX-nivån.
- Tjocka mjukgörare kan orsaka tilltäppning av lådan och bör spädas ut.
- Det är möjligt att använda flytande tvättmedel i alla program utan förtvätt. För att göra detta, skjut in nivåplattan för flytande tvättmedel (\*) i guiderna i fack II i tvättmedelsfacket. Använd linjerna på plattan som vägledning för att fylla facket till önskad nivå.

(\*) Specifikationer kan variera beroende på vilken maskin som köpts.

## 5.4 Använda din maskin

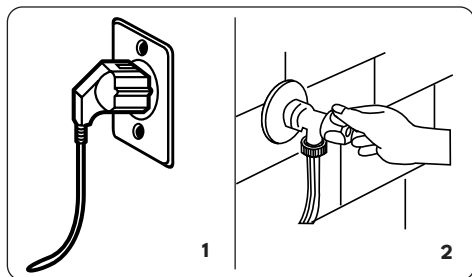

1. Anslut din maskin till elnätet.
2. Slå på vattenförsörjningen.
  - Öppna maskinluckan.
  - Sprid din tvätt jämnt i maskinen.
  - Tryck försiktigt på luckan tills den stängs med ett klick.
3. Tryck på På-/Av-knappen.

## 5.5 Välja ett program

Använd programtabellerna för att välja det lämpligaste programmet för din tvätt.

## 5.6 Halvlastdetektionssystem

Maskinen har ett halvlastdetektionssystem.

Om du lägger mindre än hälften av den maximala tvättbelastningen i din maskin kommer den automatiskt att ställa in halvlastningsfunktionen, oavsett vilket program du valt. Detta innebär att det valda programmet tar mindre tid att slutföra och kommer att använda mindre vatten och energi.

(\*)Maskinspecifikationer kan variera beroende på vilken produkt som köpts.

## 5.7 Extrafunktioner

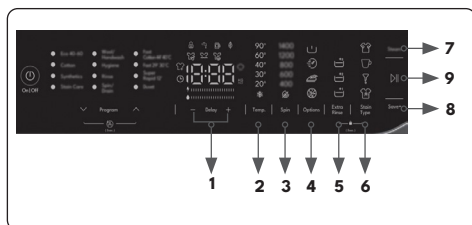

Du kan välja extrafunktioner innan du

startar tvättprogrammet.

- Tryck på knappen för extrafunktionen du vill välja.
- Om symbolen för extrafunktionen lyser på den elektroniska displayen kommer den valda extrafunktionen att aktiveras.
- Om symbolen för extrafunktionen blinkar på den elektroniska displayen kommer den valda extrafunktionen att aktiveras.

### Anledning till att inte aktivera funktionen:



- Den extrafunktionen kanske inte är tillgänglig för det valda tvättprogrammet.
- Maskinen kan ha passerat steget där den extrafunktionen kunde tillämpas.
- Extrafunktionen kan vara inkompatibel med en annan extrafunktion som du tidigare har valt.

### 1. Extrafunktion för fördröjd start

Du kan använda denna extrafunktion för att fördröja starttiden för tvättcykeln i 1 till 23 timmar.

#### Så här använder du fördröjningsfunktionen:

- Tryck en gång på symbolen + .
- "01h" visas på displayen. ⌚ symbolen blinkar på den elektroniska displayen.
- Du kan ställa in den tid efter vilken maskinen ska börja tvätta genom att trycka på symbolerna + / - .
- För att använda tidsfördröjningsfunktionen måste du trycka på Start/Paus-knappen för att aktivera maskinen.
- Om du vill avbryta tidsfördröjningsfunktionen efter att du har aktiverat den genom att sätta på maskinen med Start/Paus-knappen, tryck på symbolerna + / - en gång. ⌚ symbolen försvinner på den elektroniska displayen.

- Om du inte har tryckt på Start/ Paus-knappen, tryck på en av symbolerna + / - upprepade gånger tills  symbolen på den elektroniska displayen försvinner.  symbolen slocknar på den elektroniska displayen.

## 2. Val av tvättvattentemperatur

Du kan använda knappen för inställning av tvättvattentemperatur för att ställa in temperaturen på tvättvattnet för din tvätt.

- När du väljer ett nytt program visas det valda programmets maximala tvättvattentemperatur på den digitala displayen.
- Du kan gradvis minska tvättvattnets temperatur mellan den maximala temperaturen för det valda programmet och kalltvätt genom att trycka på inställningsknappen för tvättvattentemperatur ().
- Om du har hoppat över tvättvattentemperaturen som du vill ställa in, fortsätter du att trycka på temperaturinställningsknappen för tvättvattnet för att välja önskad temperatur igen.
- Du kan använda denna extrafunktion när du vill tvätta din tvätt med kallt vatten (kranvatten).
- Varje gång knappen för temperaturinställning trycks in på displaypanelen minskar temperaturvärdet i enlighet med programfunktionen.

## 3. Val av centrifugeringshastighet

Du kan använda snabbinställningsknappen för att ställa in centrifugeringshastigheten för din tvätt.

- När du väljer ett nytt program visas det valda programmets maximala centrifugeringshastighet på den digitala displayen.
- Du kan trycka på

knappen för inställning av centrifugeringshastighet för att gradvis minska centrifugeringshastigheten mellan det valda programmets maximala centrifugeringshastighet och () alternativet för avbruten centrifugering.



- Om du har hoppat över den centrifugeringshastighet du ville ställa in kan du fortsätta trycka på centrifugeringshastighetsknappen för att hitta önskad hastighet igen.
- Du kan använda denna extrafunktion för att tvätta din tvätt utan centrifugering.
- Varje gång knappen för centrifugeringshastigheten trycks in på displaypanelen minskar temperaturvärdet i enlighet med programfunktionen.



## 4. Alternativ

Med hjälp av alternativknappen kan du välja den lämpligaste extrafunktionen för din tvätt genom att trycka på alternativknappen på displaypanelen.

### 4.1 Extrafunktion för förtvätt



Du kan använda denna extrafunktion för att utföra förtvätt innan huvudtvättcykeln för din hårt smutsade tvätt.

När du använder den här funktionen måste du tillsätta tvättmedel i tvättmedelsfackets förtvättsfack. För att aktivera extrafunktionen för förtvätt, tryck på alternativknappen tills symbolen  för förtvätt visas. Om indikatorlampan  för förtvätt lyser konstant i den elektroniska displayen betyder det att extrafunktionen är vald.

** OBS:** När du vill välja extrafunktionen för förtvätt, om  inte visas på displayen, betyder det att denna funktion inte är tillgänglig i det

valda tvättprogrammet.

#### **4.2 Extrafunktion för snabbtvätt**

Genom att använda denna extrafunktion, kan du tvätta din tvätt på kortare tid och spendera mindre energi och vatten. (Det rekommenderas att ladda maskinen med hälften eller mindre än hälften av kapaciteten för det valda tvättprogrammet.) För att aktivera extrafunktionen för snabbtvätt trycker du på alternativknappen tills symbolen  för snabbtvätt visas. Om indikatorlampan  för snabbtvätt lyser konstant i den elektroniska displayen betyder det att extrafunktionen är vald.

**OBS:** Om du vill välja extrafunktionen för snabbtvätt, om  symbolen inte visas på displayen betyder det att den här funktionen inte är tillgänglig i det valda tvättprogrammet.

#### **4.3 Extrafunktion för enkel strykning**

Denna extrafunktion gör att du får mindre skrynkliga kläder efter tvätt. För att aktivera extrafunktionen för enkel strykning, tryck på alternativknappen tills symbolen för enkel strykning visas. Om indikatorlampan  för enkel strykning lyser konstant i den elektroniska displayen betyder det att extrafunktionen är vald.

**OBS:** När du vill välja extrafunktionen för enkel strykning, om  inte visas på displayen betyder det att den här funktionen inte är tillgänglig i det valda tvättprogrammet.

#### **4.4 Extrafunktion för antiallergi**







Du kan använda denna extrafunktion för att lägga till ytterligare en sköljcykel för din tvätt. Din maskin använder varmvatten i alla sköljningssteg. (Det rekommenderas för kläder för känslig hud, babykläder och underkläder.) För att aktivera extrafunktionen antiallergi, tryck på alternativknappen tills

symbolen för extrafunktionen antiallergi visas. Om symbolen  för antiallergi lyser i den elektroniska displayen betyder det att extrafunktionen är vald.

**OBS:** Om du vill välja extrafunktionen antiallergi, om  inte visas på displayen betyder det att den här funktionen inte är tillgänglig i det valda tvättprogrammet.

### **5. Funktion för extra sköljning**

Du kan använda denna extrafunktion för extra sköljning av tvätten.

- Vid val av tvättprogram eller under tvättprocessen kan du välja 1 , 2  och 3  olika nivåer av extra sköljning.
- När du trycker på knappen Extra sköljning på displaypanelen visas symbolerna , ,  på displayen i följd.
- Ditt val är slutfört när symbolen för önskad nivå är aktiverad.

**OBS:** Om  symbolen blinkar på displayen när du vill välja extra sköljfunktion betyder det att denna funktion inte är tillgänglig i det valda tvättprogrammet.

### **6. Fläckval**

Du kan använda dessa extrafunktioner vid tvätt beroende på fläcktyper.

**Varning: Låt inte fläckarna på dina tvättar torka och fastna för att extrafunktionen för val av nedsmutsningsnivå ska kunna utföra sina funktioner fullt ut. Rengör fasta partiklar i förväg.**

**Varning: Tryck på de nybildade fläckarna på tvätten med en bit tyg innan du börjar tvätta dem i din produkt. Skrubba inte!**

Din tvättmaskin justerar tvättemperaturen, trumrotationen och antalet och varaktigheten av sköljningar automatiskt beroende på fläcktyp.

Till exempel är fläckborttagningsmetoderna för din tvättmaskin följande:

-  - Svettfläck
-  - Kaffefläck
-  - Oljefläck
-  - Blandat

**Svettfläck:** Din tvättmaskin blötlägger svettfläckade kläder i kallt vatten före tvätt för att ta bort fläckarna. Det tvättprogram som du har valt kommer då att aktiveras.

**Kaffefläck:** Din tvättmaskin ökar antalet tvättsteg i det valda tvättprogrammet och använder en separat tvättalgoritm för att ta bort fläckar.

**Oljefläck:** Din tvättmaskin sköljer de oljefläckade kläderna i kallt vatten före tvätt, ökar sedan antalet tvättsteg i det program du har valt och använder en separat tvättalgoritm för att ta bort oljefläckar.

**Blandat:** Din tvättmaskin sköljer de blandfläckade kläderna i kallt vatten före tvätt, ökar sedan antalet tvättsteg i det program du har valt och använder en separat tvättalgoritm för att ta bort blandfläckar.

(\*) Apparaterns specifikationer kan variera beroende på den köpta produkten.

**OBS:** Innan du startar din maskin kan du växla mellan fläcktyper. När du har startat maskinen kan du inte avbryta eller ändra vald fläcktyp. Du kan avbryta tvättprogrammet på din maskin och välja rätt fläcktyp och starta om programmet. Om önskat resultat inte uppnås med det valda fläckvalet i slutet av tvättningen, kanske du har valt fel fläcktyp; starta om tvättcykeln än en gång med rätt fläckval för att ta bort fläcken.

## 7. Extrafunktion för ånga

Ångfunktion gör att du får mindre skrynkliga kläder efter tvätt.

- Tryck en gång på knappen för extrafunktionen **Ånga**.
- Indikatorlampan med symbolen  för extrafunktionsknappen för ånga på maskinens displaypanel tänds.

**OBS:** Om  symbolen blinkar på skärmen när du vill välja ångfunktion betyder det att den här funktionen inte är tillgänglig i det valda tvättprogrammet.

 Du kan uppdatera tvätten genom att trycka på knappen för ånghjälp i 3 sekunder, och den kan justeras i alla programlägen. Tack vare denna uppdateringsprocessen tränger ångan in i tvätten och rengör dina kläder genom att ta bort oönskade lukter. Den ska användas med högst 2 kg tvätt.

## 8. Extrafunktion för Save+-läge

Om du väljer denna extrafunktion förlänger din maskin tvättprogrammet något. Den kommer dock att utföra tvättprocessen med mindre energi och mindre vattenförbrukning.

**För att aktivera funktionen Save+-läge:**

- Tryck en gång på knappen för extrafunktionen Save+-läge.
- Symbolen  för ekologisk tvätt visas på maskinens displaypanel.



**OBS:** När du vill välja extrafunktionen Save+-läge, om  inte visas på displayen, betyder det att denna funktion inte är tillgänglig i det valda tvättprogrammet.

## 9. Start-/pausknapp

Genom att trycka på Start/Paus-knappen  kan du starta det program du har valt och pausa det pågående programmet.

## 5.8 Barnlås

Din maskin är utrustad med ett barnlås som skyddar programförloppet om funktionsknappen för Extra sköljning och Alternativknapparna trycks in under pågående tvätt. Barnlåset aktiveras 3 sekunder efter att du har tryckt på knapparna 5 och 6 samtidigt på den elektroniska displayen.

När den är aktiverad visas  symbolen på den elektroniska displayen. Om du trycker på någon annan knapp när barnlåset är aktivt blinkar  symbolen på displayen. För att avaktivera måste du trycka på samma knappar i mer än 3 sekunder. När barnlåset är avaktiverat försvinner  symbolen på den elektroniska displayen.

## 5.9 Om du vill avbryta ett pågående program:

- Programmet avbryts genom att hålla På/Av-knappen intryckt i 3 sekunder.
- Maskinen stoppar tvättprocessen och programmet avbryts.
- Välj valfritt program för att tömma ut vattnet i maskinen.
- Din maskin tappar ur vattnet och avbryter programmet.
- Du kan välja ett nytt program och starta maskinen.

## 5.10 Programslut

Din maskin stoppar automatiskt när det valda programmet avslutas.

- ”Slut” kommer att visas på den elektroniska displayen.
- Du kan öppna luckan på maskinen och ta ut tvätten. När du har tagit ut tvätten, låt dörren stå öppen så att maskinens insida kan torka.
- Koppla ur maskinen.
- Stäng av vattenkranen.

## På / Av-knapp

Med den här knappen kan du sätta på och stänga av maskinen.

## 6. PROGRAMTABELL

Program	Tvätttemperatur (°C)	Maxvikt för torr tvätt (kg)	TVÄTTMEDELSDISPENSER	Programlängd (min.)	Tvätttyp / Kommentarer
Eko 40-60	*40 - 60	10,5	2	240	Smutsiga bomulls- och linnetextilier. (Underkläder, lakan, dukar, handdukar, max. 5,0 kg), sängkläder etc.)
Bomull	*60 - 40 - 30 - "- -C" - 90	10,5	2	110	Smutsiga, ljusa färger, vita, bomulls- och linnetextilier (underkläder, lakan, dukar, handdukar (max 5,0 kg), påslakan etc.)
Syntetmaterial	*40 - 30 - "- -C"	4	2	135	Normalt nedsmutsade syntetiska eller syntetblandade textilier. (Nylonstrumpor, skjortor, blusar, syntetbyxor etc.)
Fläckbehandling	*60* - 40 - 30 - "- -C"	4	1 och 2	122	Mycket smutsiga bomulls- och linnetextilier. (Underkläder, linne, duk, handduk, sängkläder etc.)
Ull / Handtvätt	*30 - "- -C"	2	2	54	Ulltextilier med etikett för maskintvätt.
Hygien	*30 - "- -C" - 60 - 40	5	2	78	Babytvätt (Med temperaturvalet 30°C kan du säkerställa hygien på din tvätt. Med temperaturvalet 60°C kan du erbjuda en mer intensiv tvätt och hygien)
Sköljning / Centrifugering	** - -C"	10,5	-	24	Om du vill ha ytterligare sköljning efter tvättningen kan du använda detta program för alla typer av tvätt. Du kan använda centrifugeringsprogrammet när du vill utföra en extra centrifugering efter tvättprocessen. För att kunna aktivera centrifugeringsprogrammet måste den extra sköljfunktion som valts i detta program avbrytas.
20°C	*20 - "- -C"	5	2	59	Mindre smutsiga bomulls- och linnetextilier. (Underkläder, lakan, duk, etc.)
Snabb Bomull 44' 40°C	*40 - 30 - "- -C" - 60	10,5	2	44	Snabbtvättprogrammet tvättar lätt smutsad eller fläckfri färgad tvätt på bara 44 minuter vid valbara temperaturer upp till 40°C. Flexibla temperaturalternativ ger rengöring som passar olika tygtyper, medan maskinens förmåga att tvätta tvätt upp till sin fulla kapacitet gör att du enkelt kan rengöra stora mängder tvätt.

Program	Tvätttemperatur (°C)	Maxvikt för torr tvätt (kg)	TVÄTTMEDELS/DISPENSER	Programlängd (min.)	Tvätttyp / Kommentarer
Snabb 29' 30°C	*30 - "- -C"	5	2	29	Snabbtvättprogrammet hjälper dig att spara tid genom att tvätta lätt smutsad eller fläckfri svart och/eller mörkfärgad tvätt på bara 29 minuter vid valbara temperaturer upp till 30°C. Du kan snabbt tvätta din lätt smutsade eller fläckfria svarta eller mörkfärgade tvätt med halva maskinens kapacitet och slutföra din dagliga rengöringsrutin på ett praktiskt sätt.
(**) Supersnabb 12'	*30 - "- -C"	2	2	12	Med snabbtvättprogrammet kan du spara tid genom att tvätta lätt smutsad eller fläckfri svart eller mörkfärgad tvätt på mycket kort tid, t.ex. 12 minuter, vid valbara temperaturer upp till 30°C. Med det här programmet kan du snabbt tvätta upp till maximalt 2 kg tvätt. Detta program ger stor bekvämlighet, särskilt i nödsituationer eller när snabb rengöring krävs.
DUNTÄCKE	*40 - 30 - "- -C"	-	2	87	För att tvätta ett fiberduntäcke med en etikett som indikerar maskintvättbar (max 3 kg).

**OBS:** PROGRAMTID KAN VARIERA BEROENDE PÅ MÄNGDEN TVÄTT, KRANVATTEN, OMGIVNINGSTEMPERATUR OCH VALDA EXTRAFUNKTIONER.

(\*) Programmens tvättvattentemperatur är fabriksstandard.

(\*\*) OBS: Eftersom tvättiden är kort ska mängden tvättmedel vara mycket mindre jämfört med andra tvättprogram. Om maskinen upptäcker en obalanserad last förlängs programtiden. Du kan öppna tvättmaskinens lucka 2 minuter efter att tvättcykeln har avslutats.

Programmet Eco 40-60 kan rengöra normalt smutsad bomullstvätt som kan tvättas i 40-60° i samma cykel. Detta program är utformat i enlighet med EU:s lagstiftning om ekodesign.

**OBS:** Om alternativen ändras efter att programmet har valts kan temperatur- och centrifugeringshastighetsvärdena ändras. Vi rekommenderar att du kontrollerar detta innan du startar maskinen.

**OBS:** För att maskinen ska tömmas måste du ställa in programvalet på läget Sköljning / centrifugering och avaktivera den extra sköljfunktionen och valet av centrifugeringshastighet. Du kan använda tömningsprogrammet i de fall då det vatten som samlats i maskinen behöver tömmas (lägga till tvätt, ta bort tvätt etc.).

- De mest effektiva programmen när det gäller energiförbrukning är i allmänhet de som körs vid lägre temperaturer och under längre tid.
- Att ladda hushållstvättmaskinen upp till den kapacitet som tillverkaren anger för respektive program kommer att bidra till energi- och vattenbesparingar.
- Programvaraktighet, energiförbrukning och vattenförbrukningsvärden kan variera beroende på tvättens lastvikt och typ, valda extrafunktioner, kranvatten och omgivningstemperatur. Enligt EU:s ekodesignförordning är de värden som anges för andra program än ECO 40-60 endast vägledande.
- Det rekommenderas att använda flytande tvättmedel för tvättprogrammen vid låg temperatur. Mängden tvättmedel som ska användas kan variera beroende på tvättmängden och tvättens smutsgrad. Följ tvättmedeltillverkarens rekommendationer för mängden tvättmedel som ska användas.
- Buller och återstående fukttinnehåll påverkas av centrifugeringshastigheten. Ju högre centrifugeringshastighet i centrifugeringsfasen, desto högre buller och lägre resterande fukttinnehåll.
- Du kan få åtkomst till produkt databasen där modellinformationen lagras genom att läsa av QR-koden på energimärket.

Programnamn	Nominell tvättkapacitet kg	Energiförbrukning kWh/cykel			Programlängd Timmar: Minuter			Vattenförbrukning Liter/cykel			Max. Temperatur °C			Återstående fukttinnehåll % 1400 varv/ minut		
		Nominell tvättkapacitet	1/2 last	1/4 last	Nominell tvättkapacitet	1/2 last	1/4 last	Nominell tvättkapacitet	1/2 last	1/4 last	Nominell tvättkapacitet	1/2 last	1/4 last	Nominell tvättkapacitet	1/2 last	1/4 last
Bomull 90°C	10,5	2,290			02:53			99,0			81			53%		
Bomull 60°C	10,5	1,010			01:50			47,0			60			53%		
Eco 40-60	10,5	0,806	0,279	0,149	04:00	03:00	03:00	64,9	38,9	23,4	39	25	23	53%	53%	53%
SYNTETMATERIAL	4	1,180			02:15			84,0			45			53%		
SNABB BOMULL 44' 40°C	10,5	0,450			00:44			40,0			40			62%		
20°C	5	0,080			00:59			32,0			20			53%		

## 6.1 Viktig information

- Använd tvättmedel, mjukgörare och andra tillsatser som endast är lämpliga för automatiska tvättmaskiner. För mycket skum har bildats och det automatiska skumabsorptionssystemet har aktiverats på grund av för mycket tvättmedel.
- Vi anbefaler periodisk rengjøring for vaskemaskin hver måned. For periodisk rengjøring, använd trumrengjøringsprogrammet. Om din maskin inte har trumrengjøringsprogram, använd bomull-90-programmet. Använd vid behov kalkborttagningsmedel som är tillverkat specifikt för tvättmaskiner.
- Tvinga aldrig luckan att öppnas när maskinen är igång. Du kan öppna luckan till din maskin 2 minuter efter avslutad tvättoperation. \*
- Tvinga aldrig luckan att öppnas när maskinen är igång. Luckan öppnas omedelbart efter att tvättcykeln har avslutats. \*
- Installations- och reparationsförfaranden bör alltid utföras av en auktoriserad serviceagent för att undvika möjliga risker. Tillverkaren ska inte hållas ansvarig för skador som kan uppstå genom förfaranden som utförs av obehöriga personer.

(\*) Specifikationer kan variera beroende på vilken maskin som köpts.

## 7. RENGÖRING OCH UNDERHÅLL

### 7.1 Varning

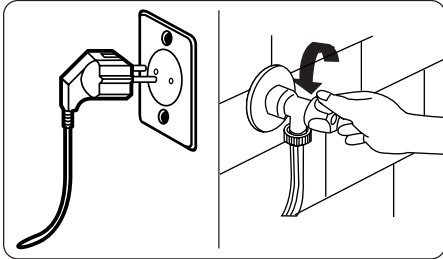

Stäng av nätpänningen och ta ut kontakten ur uttaget innan du utför underhåll och rengöring av din maskin.

Stäng av vattentillförseln innan du startar underhåll och rengöring av din maskin.

**⚠ VAR FÖRSIKTIG!**  
Använd inte lösningsmedel, rengöringsmedel, glasrengöringsmedel eller allrengöringsmedel för att rengöra din tvättmaskin. De kan skada plastytorna och

andra komponenter på grund av kemikalierna som de innehåller.

### 7.2 Vatteninloppsfilter

Vatteninloppsfilter förhindrar smuts och främmande material från att komma in i din maskin. Vi rekommenderar att dessa filter rengörs när din maskin inte kan ta emot tillräckligt med vatten, även om din vattenförsörjning är på och kranen är öppen. Vi rekommenderar att du rengör dina vatteninloppsfilter varannan månad.

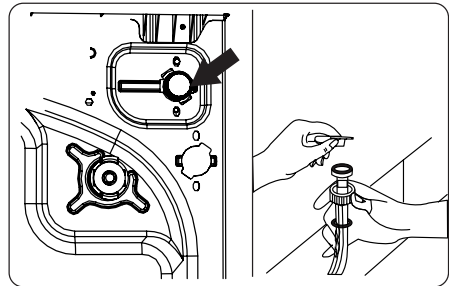

- Skruva loss vatteninloppsslangarna från tvättmaskinen.
- För att ta bort vatteninloppsfiltret från vatteninloppsventilen, använd en näbbtång för att dra försiktigt i plaststängan i filtret.
- Ett andra vatteninloppsfilter är beläget i kranänden på vatteninloppsslangen. För att ta bort det andra vatteninloppsfiltret, använd en näbbtång för att dra försiktigt i plaststängan i filtret.
- Rengör filtret noggrant med en mjuk borste och tvätta med tvålsvatten och skölj noggrant. Sätt tillbaka filtret genom att försiktigt trycka tillbaka det på plats.

**⚠ VAR FÖRSIKTIG!**

Filtren vid vatteninloppsventilen kan bli igensatt på grund av vattenkvalitet eller brist på nödvändigt underhåll

och kan gå sönder. Detta kan orsaka vattenläckage. Eventuella sådana skador faller utanför garantins omfattning.

### 7.3 Pumpfilter

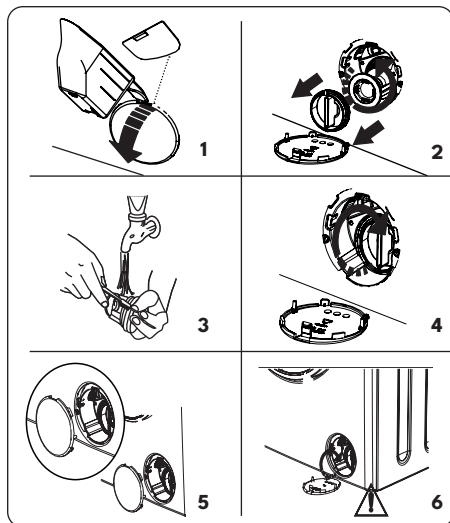

Pumpfilteranläggningen i din tvättmaskin förlänger pumpens livslängd genom att förhindra att ludd kommer in i din maskin.

Vi rekommenderar att du rengör pumpfiltret en gång varannan månad.

Pumpfiltret är placerat bakom locket i det främre nedre högra hörnet.

För att rengöra pumpfiltret:

1. Du kan använda tvättmedelsspaden (\*) som medföljer din maskin eller nivåplattan för flytande tvättmedel för att öppna pumphöljet.
2. Sätt änden på tvättmedelsspaden eller nivåplattan för flytande tvättmedel i locket öppning och tryck försiktigt bakåt. Locket kommer öppnas.
  - Innan du öppnar filterkåpan, placera en behållare under filterkåpan för att samla upp eventuellt vatten som finns kvar i maskinen.
  - Lossa filtret genom att vrida moturs

och ta bort det genom att dra.  
Vänta tills vattnet rinner ut.

### **OBSERVERA:**

Beroende på mängden vatten inne i maskinen kan du behöva tömma vattenuppsamlingsbehållaren några gånger.

3. Ta bort främmande föremål från filtret med en mjuk borste.
4. Efter rengöring, sätt tillbaka filtret genom att sätta in det och vrida medurs.
5. När du stänger pumphöljet, se till att fästena inuti höljet möter hålen på frontpanelens sida.
6. Stäng filterhöljet.

 **VARNING:** Vattnet i pumpen kan vara varmt, vänta tills det har svalnat innan du utför rengöring eller underhåll.

(\*) Specifikationer kan variera beroende på vilken maskin som köpts.

### 7.4 Tvättmedelsfack

Användning av tvättmedel kan orsaka uppbyggnad av rester i tvättmedelsfacket över tid. Vi rekommenderar att du tar bort facket varannan månad för att rengöra de ackumulerade resterna.

För att ta bort tvättmedelsfacket:

- Dra facket framåt tills det är helt utdraget.

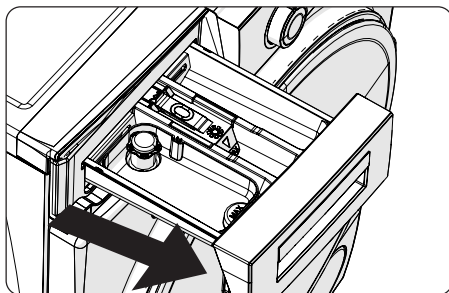

- Tryck på området som visas nedan inuti tvättmedelsfacket du har dragit hela vägen ut och fortsätt att dra och ta bort tvättmedelsfacket från dess plats

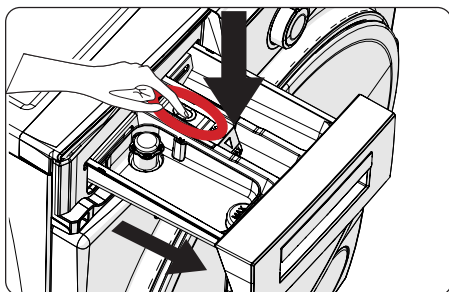

- Ta bort tvättmedelsfacket och demontera spolproppen. Rengör noggrant för att ta bort alla mjukgöringsrester helt. Sätt tillbaka spolproppen efter rengöring och kontrollera att den sitter ordentligt.

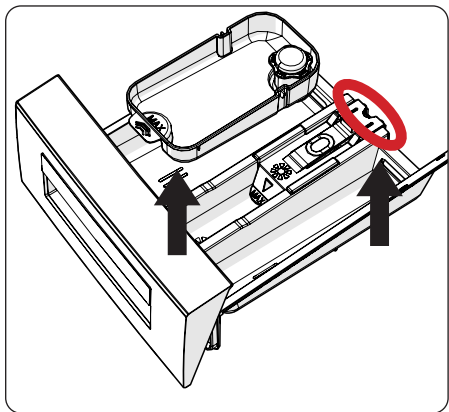

- Skölj med en borste och mycket vatten.
- Samla upp resterna inne i spåret för tvättmedelsfacket så att de inte faller ner inuti din maskin.
- Torka tvättmedelsfacket med en handduk eller torr trasa och sätt tillbaka det

 **Tvätta inte tvättmedelsfacket i diskmaskin.**

## Anordning för flytande tvättmedel(\*)

För rengöring och underhåll av nivåanordningen för flytande tvättmedel, ta bort anordningen från dess plats såsom visas på bilden nedan och rengör noggrant de kvarvarande tvättmedelsresterna. Byt ut anordningen. Se till att inget återstående material finns kvar i sifonen.

(\*) Specifikationer kan variera beroende på vilken maskin som köpts.

## 8. Kropp / Trumma

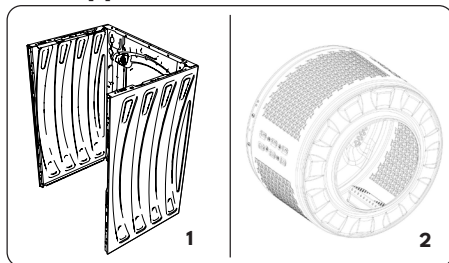

### 1. Kropp

Använd ett mildt, icke-slipande rengöringsmedel eller tvål och vatten för att rengöra det yttre höljet. Torka av med en mjuk trasa.

### 2. Trumma

Lämna inte metallföremål som nålar, gem, mynt etc. i din maskin. Dessa objekt leder till bildning av rostfläckar i trumman. För att rengöra dessa rostfläckar, använd ett rengöringsmedel utan klor och följ instruktionerna från rengöringsmedlets tillverkare. Använd aldrig stålull eller liknande hårda föremål för att rengöra rostfläckar.

## 9. FELSÖKNING

Reparation av din maskin ska utföras av ett auktoriserat serviceföretag. Om din maskin kräver reparation eller om du inte kan lösa ett problem med informationen nedan bör du:

- Koppla bort maskinen från nätspänningen.
- Stänga av vattenförsörjningen.

FEL	MÖJLIG ORSAK	FELSÖKNING
Maskinen startar inte.	Maskinen är inte ansluten.	Koppla in maskinen.
	Säkringarna är felaktiga.	Byt säkringarna.
	Ingen nätström.	Kontrollera strömtillförseln.
	Start/Paus-knapp inte intryckt.	Tryck på Start/Paus-knappen.
	Programreglage i "stopp"-läget.	Vrid programreglaget till önskad position.
	Maskinluckan är inte helt stängd.	Stäng maskinluckan.
Maskinen tar inte in vatten.	Vattenkranen är avstängd.	Vrid på kranen.
	Vatteninloppsslangen kan vara böjd.	Kontrollera vatteninloppsslangen och tvinna upp den.
	Vatteninloppsslangen är tilltäppt.	Rengör vatteninloppsslangens filter. (*)
	Inloppsfilter är igensatt.	Rengör inloppsfiltern. (*)
	Maskinluckan är inte helt stängd.	Stäng maskinluckan.
Maskinen tömmer inte ut vattnet.	Avtappningsslangen igensatt eller vriden.	Kontrollera avtappningsslangen, och rengör sedan eller tvinna upp.
	Pumpfiltret är igensatt.	Rengör pumpfiltret. (*)
	Tvätten är för tätt packad i trumman.	Sprid din tvätt jämnt i maskinen.
Din tvättmaskin vibrerar.	Fötterna har inte justerats.	Justera fötterna. (**)
	Transportbultar monterade för transport har inte tagits bort.	Ta bort transportbultarna från maskinen. (**)
	Liten last i trumman.	Detta kommer inte att förhindra drift av din maskin.
	Din maskin är överbelastad med tvätt eller tvätt ojämnt utspridd.	Överlasta inte trumman. Sprid din tvätt jämnt i trumman.
För mycket skum har bildats i tvättmedelsfacket.	För mycket tvättmedel har använts.	Tryck på Start/Paus-knappen. För att stoppa skummet, späd ut en matsked mjukgörare i 1/2 liter vatten och håll i tvättmedelsfacket. Tryck på Start/Paus-knappen efter 5-10 minuter.
	Fel tvättmedel har använts.	Använd bara tvättmedel som tillverkats för automatiska tvättmaskiner.

FEL	MÖJLIG ORSAK	FELSÖKNING
Otilfredsställande tvättresultat.	Din tvätt är för smutsig för det valda programmet.	Använd informationen i programtabellerna för att välja det lämpligaste programmet.
	För lite tvättmedel har använts.	Använd mängden tvättmedel enligt anvisningarna på förpackningen.
	Det finns för mycket tvätt i din maskin.	Kontrollera att den maximala kapaciteten för det valda programmet inte har överskridits.
Otilfredsställande tvättresultat.	Hårt vatten.	Öka mängden tvättmedel enligt tillverkarens anvisningar.
	Tvätten är för tätt packad i trumman.	Kontrollera att din tvätt är utspridd.
Så snart maskinen är laddad med vatten, rinner vattnet ut igen.	Änden av vattenuttömningsslangen är för låg för maskinen.	Kontrollera att uttömningsslangen är i lämplig höjd. (**).
Inget vatten syns i trumman under tvättningen.	Inget fel. Vatten är i den osynliga delen av trumman.	.....
Tvätten har tvättmedelrester.	Icke-upplösningsbara partiklar från vissa tvättmedel kan fastna på tvätten i form av vita fläckar.	Utför en extra sköljning, eller rengör tvätten med en borste efter att den har torkat.
Grå fläckar syns på tvätten.	Det finns obehandlad olja, kräm eller salva på din tvätt.	Använd mängden tvättmedel enligt anvisningarna på förpackningen i nästa tvätt.
Centrifugeringscykeln sker inte eller äger rum senare än väntat.	Inget fel. Kontrollsystemet för obalanserad last har aktiverats.	Kontrollsystemet för obalanserad last kommer att försöka sprida din tvätt jämnt. Centrifugeringscykeln börjar när din tvätt är utspridd. Ladda trumman jämnt för nästa tvätt.

(\*) Se kapitlet avseende underhåll och rengöring av maskinen.

(\*) Se kapitlet avseende installation av maskinen.

## 10. AUTOMATISKA FELVARNINGAR OCH VAD SOM BÖR GÖRAS

Din tvättmaskin är utrustad med ett inbyggt feldetekteringssystem, indikerat av en kombination av blinkande tvättfunktionslampor. De vanligaste felkoderna visas nedan.

FELKOD	MÖJLIGT FEL	VAD DU BÖR GÖRA
E01	Din maskins lucka är inte ordentligt stängd.	Stäng luckan ordentligt tills du hör ett klick. Om din maskin fortsätter att indikera fel, stäng av maskinen, dra ur kontakten och kontakta närmaste auktoriserade serviceagent omedelbart.
E02 	Vattentrycket eller vattennivån i maskinen kan vara lågt.	Kontrollera att kranen är helt öppen. Vattenförsörjningen kan vara avstängd. Om problemet fortsätter, kommer maskinen att stanna automatiskt efter ett tag. Koppla ur maskinen, stäng av kranen och kontakta närmaste auktoriserade serviceagent.
E03	Pumpen är defekt eller pumpfiltret är igensatt eller den elektriska anslutningen av pumpen är defekt.	Rengör pumpfiltret. Om problemet kvarstår, kontakta närmaste auktoriserade serviceagent. (*)
E04	Maskinen har för mycket vatten.	Maskinen kommer att tömma vattnet av sig själv. När vattnet har tappats ur, stäng av maskinen och koppla ur den. Stäng av kranen och kontakta närmaste auktoriserade serviceagent.

(\*) Se kapitlet avseende underhåll och rengöring av maskinen.



## NO

**Service:** Kontakt butikken der du kjøpte produktet så de kan henvise deg til lokal service

**Opggi:** Produkttype, Serienummer, Kjøpsdato, Problembeskrivelse, Navn og adresse, Telefonnummer

## DK

**Service:** Kontakt butikken hvor købet blev foretaget og få info om service kontakt

**Nødvendig information:** Model navn, Serienummer (står på typeskiltet), Kjøpsdato, Beskrivelse af problemet, Navn og adresse, Telefonnummer

## FI

**Huolto:** Ota yhteyttä myymälään, josta ostit tuotteen, niin saat lisätietoja lähimmästä huoltoliikkeestä

**Tarvittavat tiedot:** Mallinnumero, Sarjanumero, Ostopäivä, Ongelman kuvaus, Nimi ja osoite, Puhelinnumero

## SE

**Service:** Vi har service i hela Sverige. Besök [www.cylinda.se](http://www.cylinda.se)  
Ring 0771-25 25 00  
(endast lokaltaxa)

**Uppge:** Maskintyp, serienummer, inköpsdatum, problembeskrivning, namn och adress, ditt telefonnummer

**Kontakta oss:**  
[www.cylinda.se](http://www.cylinda.se)

## UK

**Service:** Nationwide service in Sweden  
Visit [www.cylinda.se](http://www.cylinda.se)  
Call 0771-25 25 00

**Declare:** Model code, Serial number, Purchase date, Problem description, Name and address, Phone number

**Contact us:**  
[www.cylinda.se](http://www.cylinda.se)

**Cylinda**  
en enklare vardag

Cylinda AB, Haukadalsgatan 8A, 164 40 Kista

**52587500**