



Skanna QR-koden  
för att se manualen.



BRUKSANVISNING

# KYLSKÅP & FRYS

---



Läs denna bruksanvisning noga innan installationen påbörjas. Det kommer att förenkla installationen och säkerställa att produkten installeras på ett korrekt och säkert sätt. Förvara dessa instruktioner i närheten av produkten efter installationen för framtida referens.

**SVENSKA**



MFL05784805  
Rev.05\_032626

[www.lg.com](http://www.lg.com)

Copyright © 2025-2026 LG Electronics. All Rights Reserved

# INNEHÅLLSFÖRTECKNING

Det kan finnas bilder eller innehåll i denna bruksanvisning som skiljer sig från modellen du köpt.

Denna bruksanvisning är föremål för revidering av tillverkaren.

## SÄKERHETSANVISNINGAR

LÄS ALLA ANVISNINGAR FÖRE ANVÄNDNING .....	4
VARNING .....	4
FÖRSIKTIGHET .....	10

## INSTALLATION

Före installation.....	12
Jämna ut apparaten .....	13
Sätta på strömmen .....	14
Flytta apparaten för omplacering .....	14

## DRIFT

Före användning .....	15
Produktfunktioner .....	18
Kontrollpanel .....	21
Water Dispenser (Vattendispenser).....	22
Ismaskin .....	23
Kylskåpslåda .....	25
Dörrkorg.....	27
Hylla .....	27
Fryslåda .....	29

## SMARTA FUNKTIONER

Applikationen LG ThinQ .....	30
Smart Diagnosis .....	32

## UNDERHÅLL

Rengöring .....	34
Luftfilter.....	35

## FELSÖKNING

Innan du tillkallar service.....	37
----------------------------------	----

## BILAGA

SKYDDA MILJÖN .....	43
---------------------	----

## SÄKERHETSANVISNINGAR

### LÄS ALLA ANVISNINGAR FÖRE ANVÄNDNING

Följande riktlinjer avseende säkerheten är avsedda att förhindra oförutsedda risker eller skada genom drift av apparaten som inte är säker eller felaktig. Riktlinjerna är uppdelade i "VARNING" och "FÖRSIKTIGHET" enligt beskrivningen nedan.

### Säkerhetsanvisningar



Denna symbol indikerar situationer och åtgärder för vilka risker föreligger. Läs avsnitt med denna symbol noggrant och följ anvisningarna för att undvika risker.



#### **VARNING**

Indikerar att risk för allvarlig personskada eller dödsfall föreligger om anvisningarna inte följs.



#### **FÖRSIKTIGHET**

Indikerar att risk för lätta personskador eller skador på produkten föreligger om anvisningarna inte följs.

### VARNING

---

#### **VARNING**

- För att minska risken för explosion, brand, dödsfall, elstötar, personskador eller skållning när man använder denna produkt, ska man vidta grundläggande försiktighetsåtgärder, däribland:
- 

### Teknisk säkerhet

- Denna apparat kan användas av barn från och med 8 års ålder och av personer som har nedsatt fysisk, sensorisk eller psykisk förmåga eller bristande erfarenhet och kunskap, förutsatt att användningen sker under tillsyn eller att dessa erhållit anvisningar gällande säker användning av apparaten och därmed förstår förknippade risker.

Barn får inte leka med apparaten. Rengöring och användarunderhåll får inte utföras av barn utan tillsyn.

- Denna apparat är inte avsedd att användas av personer (inklusive barn) med nedsatt fysisk, sensorisk eller mental förmåga eller av personer med brist på erfarenhet och kunskap, såvida inte användningen sker under tillsyn eller en person som är ansvarig för deras säkerhet har gett anvisningar gällande apparatens användning. Barn ska hållas under uppsikt för att säkerställa att de inte leker med apparaten.
- Barn i åldrarna 3 till 8 får fylla och tömma kylskåpsapparater.
- Denna apparat är avsedd att användas i hushåll samt för liknande tillämpningar, exempelvis:
  - personalkök i butiker, på kontor och i andra arbetsmiljöer;
  - på bondgårdar och av gäster på hotell, motell och i andra boendemiljöer;
  - bed-and-breakfast-miljöer;
  - catering- och liknande icke-detaljhandelstillämpningar.
- Denna kylapparat är inte avsedd att användas som en inbyggd apparat.
- Denna apparat är inte avsedd för användning i bärbara eller mobila installationer, såsom marina eller husbilar, där den kommer att vara i rörelse under drift.



Denna symbol signalerar att brandfarligt material kan antända och leda till en brand om du inte är försiktig.

- Den här apparaten innehåller en liten mängd av isobutan kylmedel (R600a), men är även lättantändlig. Vid transport och installation av apparaten måste det säkerställas att inga delar av kylkretsen skadas.
- Köldmediet och blåsgasen för isolering som används i apparaten kräver särskilda bortskaffningsprocedurer. Rådgör med en servicetekniker eller annan kvalificerad person innan dessa bortskaffas.
- Se till att kylkretsen inte skadas.

- Om elsladden är skadad eller om eluttaget sitter löst, måste den bytas ut. Använd inte elsladden och kontakta behörigt servicecenter för att undvika skador.
- Placera inte grenuttag eller portabla strömkällor på apparatens baksida.
- Efter att du har tagit bort all fukt och damm, koppla in elkontakten i eluttaget på ett säkert sätt.
- Koppla aldrig ur apparaten genom att dra i elkabeln. Ta alltid tag i elkontakten med ett stadigt grepp och dra den rakt ut från eluttaget.
- Se till att ventilationsöppningarna i apparatens kapsling och i själva strukturen är fria från hinder.
- Förvara inte explosiva substanser såsom aerosolburkar med brandfarlig drivgas i denna apparat.
- Transportera endast apparaten stående och luta den inte.
- Säkerställ att elkabeln inte kläms fast eller är skadad när du placerar apparaten.
- Använd inte mekaniska anordningar eller andra hjälpmedel för att påskynda avfrostningen.
- Använd inte hårtork för att torka insidan av apparaten och placera heller inte levande ljus inuti produkten för att avlägsna odörer.
- Använd inte elektriska apparater i apparatens förvaringsfack för livsmedel, såvida de inte är av en typ som rekommenderas av tillverkaren.
- Säkerställ att du inte fastnar med hand eller fot när du flyttar apparaten.
- Dra stickkontakten ur eluttaget före rengöring av apparatens insida eller utsida. Spreja inte vatten eller brandfarliga substanser (tandkräm, alkohol, förtunningsmedel, bensen, brandfarlig vätska, slipmedel o.s.v.) över insidan eller utsidan av apparaten för att rengöra den. Rengör inte apparaten med borstar, trasor eller svampar som har sträva ytor eller är tillverkade av metall.
- Demontering och reparation av apparaten får endast utföras av kvalificerad servicepersonal från LG Electronics servicecenter.

## Brandrisk och brandfarligt material

- Om en läcka upptäcks: undvik öppen eld och potentiella antändningskällor samt ventiler rummet där apparaten står under flera minuter. För att undvika att en brandfarlig gas-/luftblandning bildas om en läcka i kylkretsen uppstår ska storleken på rummet där apparaten används motsvara mängden köldmedium som används. Ett rum med en storlek om minst 1 m<sup>2</sup> per 8 g köldmedium R600a i apparaten krävs.
- Köldmedium som läcker ut ur rören kan fatta eld eller orsaka en explosion.
- Mängden köldmedium för en specifik apparat anges på märkskylten inuti apparaten.

## Installation

- Denna apparat ska endast transporteras av två eller flera personer som håller i den ordentligt.
- Installera apparaten på ett plant och hårt golv.
- Installera inte apparaten på en fuktig och dammig plats. Installera inte eller förvara apparaten utomhus, eller något vid annat område som utsätts för direkt solljus, vind, regn eller temperaturer under fryspunkten.
- Ställ inte apparaten i direkt solljus eller exponera den mot värme från apparater som en ugn eller ett element.
- Se till att inte exponera baksidan av apparaten under installationen.
- Installera apparaten på en plats där det är enkelt att dra stickkontakten ur apparatens eluttag.
- Se till att dörren inte faller ner i samband med montering eller demontering.
- Se till att kabeln inte slits av eller på annat sätt skadas i samband med montering eller demontering av apparatens dörr.
- Se till att inte elkontakten är vänd uppåt och att apparaten inte vilar mot elkontakten.
- Ändra inte på eller dra ut strömsladden.

- Säkerställ att eluttaget är ordentligt jordat och att jordningsstiftet på elkabeln inte är skadat eller borttaget från elkontakten. Kontakta ett av LG Electronics kundinformationscentrum för mer information om jordning.
- Denna apparat är utrustad med en elkabel med jordledare och jordad kontakt. Elkontakten får endast anslutas i ett lämpligt uttag som är korrekt installerat och jordat i enlighet med tillämpliga lokala regler och förordningar.
- Starta aldrig en apparat som visar tecken på skada. Kontakta återförsäljaren vid tveksamheter.
- Allt förpackningsmaterial (t.ex. plastpåsar och frigolit) ska bortskaffas så att barn inte kan få tillgång till det. Förpackningsmaterialet kan orsaka kvävning.
- Anslut inte apparaten till en adapter med flera uttag, som inte har en elkabel(ihopsatt).
- Apparaten ska vara kopplad till en särskild strömledning med en separat säkring.
- Använd inte eluttag som inte är ordentligt jordat (portabel). Den måste överensstämma med apparatens tekniska specifikationer och får endast användas för apparaten.

### **Drift**

- Använd inte apparaten för något annat ändamål (förvaring av medicinska eller experimentella material, transport) än hushållsbruk.
- Om det kommer in vatten i apparatens elektriska delar ska du koppla ur elkontakten och kontakta LG Electronics kundinformationscentrum.
- Dra ut elkontakten vid kraftig åska eller om apparaten inte ska användas under en längre tid.
- Vidrör inte elkontakten eller apparatens kontroller med våta händer.
- Se till att elkabeln inte böjs för mycket och placera inga tunga föremål på den.

- Dra omedelbart ut elkontakten och kontakta LG Electronics kundinformationscentrum om onormala ljud, dofter eller rök kommer ut från apparaten.
- Placera inte händer eller metallföremål i området där kall luft avges, på skyddet eller på värmeutblåsgallret på baksidan.
- Tillämpa inte överdriven kraft eller stötar på apparatens bakre skydd.
- Var uppmärksam på barn i närheten när apparatens dörr öppnas eller stängs. Dörren kan stöta till barnet och orsaka personskador. Ingen får svänga och hänga från dörrarna eftersom det kan få enheten att välta och orsaka allvarlig skada.
- Undvik faran att barn blir instängda inuti apparaten. Om ett barn stängs in i apparaten kan det kvävas.
- Placera inga djur, exempelvis husdjur, i apparaten.
- Placera inte tunga eller ömtåliga objekt, behållare fyllda med vätska, brännbara ämnen, brandfarliga objekt (som ljus, lampor o.s.v) eller värmeaggregat (som ugnar, värmeelement o.s.v) på apparaten.
- Placera inte andra elektroniska apparater (t.ex. element eller mobiltelefoner) inuti apparaten.
- Vid gasläckage (isobutan, propan, naturgas o.s.v.): Vidrör inte apparaten eller elkontakten och ventiler området omedelbart. Till denna apparat används en kylgas (isobutan, R600a). Trots att mängden gas som används är liten så är den likväl antändlig. Vid gnistbildning i samband med gasläckage under transport, installation eller drift av apparaten föreligger risk för brand, explosion och personskador.
- Använd eller förvara inte brännbara eller antändliga substanser (eter, bensen, alkohol, kemikalier, LPG (gasol), antändligt spray, insektsmedel, luftfräschare, kosmetika o.s.v.) i närheten av apparaten.
- Denna apparat innefattar en jordanslutning endast för funktionssyfte.
- Anslut endast till dricksvattenförsörjning.
  - Om ansluten till en vattenkälla, anslut endast till en dricksvattenförsörjning.

- Fyll endast på dricksvatten.
  - Om en ismaskin eller vattendispenserhållare används, se till att den endast fylls med dricksvatten.

### **Bortskaffande**

- Innan apparaten bortskaffas ska dörrpackningen avlägsnas, men man ska låta hyllor och fack vara kvar och barn ska hållas på avstånd från apparaten.

## **FÖRSIKTIGHET**

### **⚠ FÖRSIKTIGHET**

- För att minska risken för lindriga personskador, fel eller skada på produkten och egendom vid användande av denna produkt, ska grundläggande försiktighetsåtgärder vidtas, däribland:

---

### **Installation**

- Efter upppackning ska du kontrollera apparaten avseende eventuella skador som kan ha uppkommit under transporten.
- Vänta i minst 3 till 4 timmar för att säkerställa att köldmediekretsen är helt effektiv.
- Flytta apparaten försiktigt på känsliga golv för att undvika skador på golvet.

### **Drift**

- Vidrör inte fryst mat eller metalldelar i frysfacket med våta eller fuktiga händer. Risk för köldskador föreligger.
- Placera inte glasbehållare, flaskor eller konservburkar (speciellt de som innehåller kolsyrade drycker) i frysfacket, på hyllor eller i isfack som kommer att utsättas för frystemperaturer. Innehållet kan expandera när det fryser, förstöra behållaren och orsaka skada.

- Det härdade glaset på apparatens dörrhyllor eller framsida, kan skadas. Om det går sönder ska man aldrig röra vid det med händerna.
- Häng eller klättra inte på apparatens dörr, förvaringsutrymmen eller hyllor.
- Förvara inte för många vattenflaskor eller andra föremål i dörrfacken.
- Använd inte överdriven kraft när apparatens dörr öppnas eller stängs.
- Sluta använda produkten och kontakta ett av LG Electronics servicecenter om dörrrens gångjärn är skadade eller inte fungerar korrekt.
- Förhindra att djur gnager på elkabeln eller vattenslangen.
- Ät aldrig fryst mat omgående efter att den tagits ut ur frysen. Det finns en risk för förfrysning och bildning av frostblåsor. FÖRSTA HJÄLPEN: Håll det genast under kallt, rinnande vatten. Dra inte bort det.
- Säkerställ att inte en hand eller fot fastnar när du öppnar eller stänger apparatens dörr.

## Underhåll

- Denna apparat är utrustad med underhållsfri LED-interiörlampa. Ta inte bort kåpan eller LED-lampan för att reparera eller byta ut den. Kontakta LG Electronics kundcenter.
- Rengör inte glashyllor och skydd med varmt vatten när de är kalla. De kan splittras om de utsätts för plötsliga temperaturförändringar.
- Sätt inte in hyllorna upp och ner. Hyllorna kan ramla ner.
- Kontakta LG Electronics kundservice om is bildas i frysacket. Använd inte några objekt med vassa kanter för att ta bort uppbyggnader av is och frost. Använd inte spray, elektriska värmeenheter så som värmefläktar, hårtorkar, ångrengörare eller andra värmekällor för avfrostning. Plastdelar kan deformeras.
- Avlägsna is från ishinken i frysen under ett längre strömavbrott.

# INSTALLATION

## Före installation

### Dimensioner och marginaler

Alltför små distanser till närliggande föremål kan resultera i att frysformågan minskar och att elkostnaden ökar. Se till att det finns mer än 50 mm marginal mellan apparatens baksida och väggen bakom apparaten när den installeras. Apparaten utan maskinhölje är avsedd att placeras nära en vägg på ett avstånd som inte överskrider 75 mm.

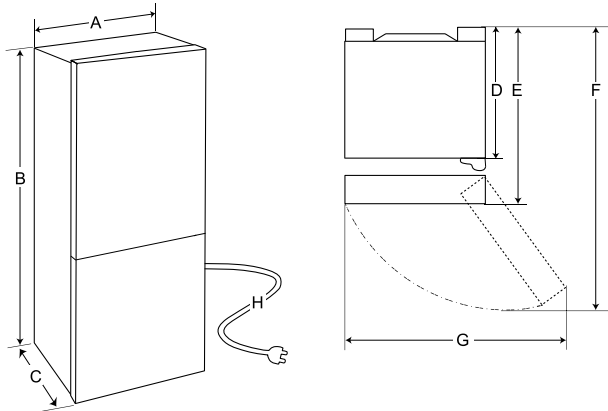

	Storlek (mm)
A	597
B	1 860/2 030
C	674
D	608
E	674
F	1 206
G	782
H	2 200

### ANMÄRKNING

- Mätningarna i tabellen ovan är ungefärliga.

## Omgivande temperatur

- Apparaten är designad för att fungera inom ett begränsat temperaturintervall, beroende på klimatzonen.
- De inre temperaturerna kan påverkas av apparatens läge, den omgivande temperaturen, hur ofta dörren öppnas och stängs o.s.v.
- Klimatklass kan hittas i märkningen för gradering.

Klimatklass	Omgivande temperaturintervall °C
SN (Utökad Tempererad)	+10 - +32
N (Tempererad)	+16 - +32
ST (Subtropisk)	+16 - +38 / +18 - +38**
T (Tropisk)	+10 - +43* / +16 - +43 / +18 - +43**

\*Australien, Indien, Kenya

\*\* Argentina

## ANMÄRKNING

- Apparaten rangordnas från SN till T och ska användas vid en lämplig temperatur som befinner sig mellan 10 °C och 43 °C.

## Tillbehör

\*1 Denna funktion finns endast tillgänglig på vissa modeller.



1



2

1 Sladdhållare\*<sup>1</sup>

2 Etikett\*<sup>1</sup>

## Vända om dörrarna

Denna funktion finns endast tillgänglig på vissa modeller.

Denna apparat har utrustats med vändbara dörrar, så att de kan öppnas antingen på vänster eller höger sida för att passa din köksdesign.

## ANMÄRKNING

- En dörrömvändning måste utföras av kvalificerad LG Electronics-personal. I annat fall kommer dörrarna inte längre att täckas av garantin.

## Jämna ut apparaten

### Justera det utjämnande benet

Om apparaten verkar stå ostadigt eller om dörrarna är svårstängda justeras apparatens lutning med hjälp av anvisningarna nedan.

- 1 Vrid det utjämnande benet medurs för att höja den sidan av apparaten eller moturs för att sänka den sidan.

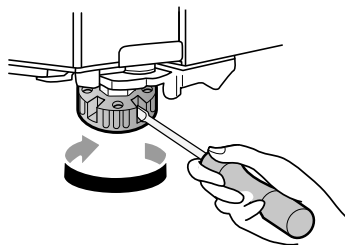

- 2 Öppna dörrarna för att kontrollera att de kan stängas lätt.

## ANMÄRKNING

- Nivåjustering av dörrarna kanske inte är möjlig om golvet inte är jämt, är svagt eller har dålig konstruktion.
- Kylskåpet är tungt och ska installeras på en stabil och fast yta.

### ANMÄRKNING

- En del trägolv kan orsaka problem med nivåjustering om de svänger mycket.

## Sätta på strömmen

### Anslut apparaten

För att slå på apparaten, anslut elkabeln till uttaget. Anslut inte andra apparater till samma uttag.

### ANMÄRKNING

- Vänta tillräckligt länge efter att strömkabeln (kontakten) har anslutits till strömuttaget innan livsmedel placeras i apparaten. Om du placerar mat i apparaten innan den har kylts ner helt och hållet riskerar maten att förstöras.
- För att stänga av apparaten drar du ut strömkontakten ur vägguttaget.

## Flytta apparaten för omplacering

### Flytta apparaten

- 1 Ta bort maten som finns inne i apparaten.
- 2 Fäst nätkontakten.
  - Modeller med krok för nätkontakt:  
Dra ut strömkabeln, för in och fäst den i nätkontaktkroken på apparatens bak- eller ovansida.
  - Modeller utan krok för nätkontakt:  
Dra ut nätkontakten och fäst nätkabeln med en tejp på den sida av apparaten där eluttaget sitter på installationsplatsen.
- 3 Fäst sådana delar som hyllor och dörrhandtag med tejp för att förhindra att de faller av när apparaten flyttas.

- 4 Var fler än två personer för att försiktigt flytta apparaten. När apparaten flyttas över en längre sträcka, håll apparaten upprätt.

### ⚠ FÖRSIKTIGHET

- Flytta apparaten försiktigt på känsliga golv för att undvika skador på golvet.
  - Använd kartong, golvmatta eller matta för att förhindra repor på golvet när du installerar eller flyttar apparaten.
  - Flytta inte apparaten i sicksack.

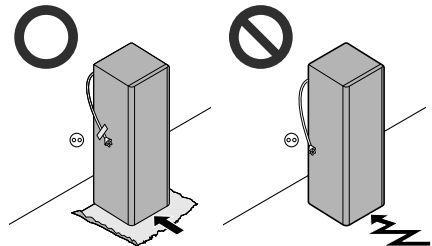

- 5 Efter att apparaten har installerats, anslut strömkabeln till ett vägguttag och sätt på den.

# DRIFT

## Före användning

### Anmärkningar om drift

- Innan du sätter in mat i apparaten ska du rengöra apparatens insida och utsida med varmt vatten och ett mildt rengöringsmedel för att ta bort rester från tillverkningen.
- Användarna bör tänka på att det kan bildas frost om dörren inte stängs ordentligt eller om luftfuktigheten är hög under sommaren.
- Säkerställ att det finns tillräckligt med utrymme mellan livsmedel som förvaras på hyllorna eller i dörrfacken så att dörren kan stängas helt och hållet.
- Om dörren står öppen under längre perioder kan detta orsaka en påtaglig temperaturökning i apparatens olika fack.
- Om kylskåpsapparaten ska lämnas tom under längre perioder ska den stängas av, frostas av, rengöras och torkas. Dörren ska sedan lämnas öppen, detta för att förebygga mögelansamling.
- Observera att det finns i apparatens specifikationer ett tillåtet intervall för temperaturökning efter avfrostning. Linda in eller förseгла maten i flera lager om du vill minimera den påverkan som temperaturökningen har på maten.

### Dörröppningslarm

Denna funktion finns endast tillgänglig på vissa modeller.

Larmet kommer ljuda om dörren lämnas öppen eller inte är helt stängd.

### ANMÄRKNING

- Kontakta ett av LG Electronics kundinformationscenter om larmet ljuder trots att alla dörrar har stängts.

## Högtemperaturlarm

Denna funktion finns endast tillgänglig på vissa modeller.

Högtemperaturlarmet är en funktion som aktiveras när frystemperaturen stiger till en nivå som kan påverka livsmedelsförvaring. När det aktiveras blinkar LED-lampan för frystemperatur på kontrollpanelen och ett larm ljuder. Högtemperaturlarmets funktion kan inte stängas av.

- För att stänga av larmets ljud trycker du på knappen **Freezer**.
- LED-lampan kommer att fortsätta blinka tills frysdelen har kylts ned tillräckligt även efter att du har tryckt på knappen.
- Larmet låter i följande fall:
  - När apparaten sätts på för första gången eller efter ett långt strömbrott (eftersom temperaturen i frysen kan vara hög).
  - När frysdörren har varit öppen för länge eller har öppnats väldigt ofta.
  - När stora mängder varma livsmedel placeras i frysfacket.

## Felavkänning

Problem upptäcks automatiskt när apparaten är i drift.

### ANMÄRKNING

- Om ett problem upptäcks stängs apparaten av och motsvarande felkod visas på displayen, oavsett om någon knapp trycks in.
- Om en felkod indikeras på displayen, stäng inte av strömmen. Kontakta omgående LG Electronics kundinformationscenter och rapportera felkoden. Om du stänger av strömmen, kan teknikern från vårt kundinformationscenter som kommer för att reparera apparaten ha svårt att identifiera problemet.

## Energispartips

- Behåll alla inre delar (t.ex. dörrfack, lådor och hyllor) på sin ursprungliga plats för den mest effektiva energianvändningen. Om du flyttar på dem kan det resultera i en mindre effektiv energianvändning eller prestanda.
- Se till att det finns tillräckligt med mellanrum mellan livsmedel som förvaras. På så sätt kan kalluften cirkulera jämnt och man minskar energiförbrukningen.
- För att undvika att fukt eller frost bildas ska man låta varm mat svalna innan man lägger in den i frysen.
- När man förvarar livsmedel i frysen ska man ställa in frystemperaturen under den temperatur som är angiven på livsmedlet.
- Ställ inte in apparatens temperatur lägre än nödvändigt.
- Placera inte livsmedel för nära frysens temperatursensor. Se till att ett avstånd på minst 3 cm från sensorn lämnas fritt.

## Effektiv förvaring av livsmedel

- Mat kan frysa eller bli förstörd om den lagras vid fel temperatur. Ställ in kylskåpet på korrekt temperatur för att lagra mat.
- Förvara frysta livsmedel eller kylvaror i slutna behållare.
- Kontrollera utgångsdatum och etiketter (förvaringsanvisningar) innan livsmedel förvaras i apparaten.
- Förvara inte livsmedel under en längre tidsperiod om de är känsliga för låga temperaturer.
- Lägg inte ofrost mat i direkt kontakt med mat som redan är fryst. Förvara inte för stora mängder färsk mat.
- Frys in mat i portionsstora mängder för snabbare infrysning, lättare upptining och bearbetning.
- Ställ in kyl- eller frysvaror i kylan/frysen direkt efter inköp.
- Förvara rått kött och rå fisk i lämpliga förvaringsfack så att de inte kommer i kontakt

med eller att vätska från dem droppar ner på annan mat.

- Kylda livsmedel och andra livsmedelsartiklar kan förvaras ovanpå grönsakslådan.
- Undvik att frysa om livsmedel som har tinats. Om man fryser om upptinat livsmedel kommer det att försämma dess smak och näringsvärde.
  - Ta bara ut den mat du behöver. Konsumera tinad mat snabbt. Den kan endast frysas in igen efter tillagning.
- Låt varma livsmedel svalna innan förvaring. Om för mycket varma livsmedel ställs in i apparaten kan innertemperaturen öka och inverka negativt på andra livsmedel som förvaras i apparaten.
- Överfyll inte apparaten. Kall luft kan inte cirkulera effektivt om apparaten är överfull.
- Blockera inte kallluftsutloppen i kylfacket med mat, särskilt om du ändrar hylläget. Det kan frysa maten.
- Om du ställer in en för låg temperatur kan livsmedlet frysas. Ställ inte in en lägre temperatur än vad som krävs för att livsmedlet ska förvaras korrekt.
- Om apparaten har kylfack, förvara inte grönsaker och frukt med högre fuktighetshalt i kylfacket, då de kan förfrysas på grund av den låga temperaturen.
- Följ alltid livsmedelstillverkarens instruktioner om tillåten förvaringstid för fryst mat. Överskrid inte den rekommenderade lagringstiden för mat.
  - Anteckna lagringsdatum, tillåten lagringstid och livsmedelsnamnet på förpackningen för att förhindra att lagringstiden överskrids.
- Vid strömavbrott, ring elföretaget och fråga hur länge avbrottet kommer att pågå.
  - Undvik att öppna dörren när elen är avstängd.
  - När strömtillförseln återvänder, kontrollera att maten inte tagit skada.
  - Om strömavbrottet varar längre, särskilt under sommarmånaderna, ska du följa dessa riktlinjer:
    - Lägg inte in mer mat i apparaten under strömavbrottet.
    - Om strömavbrottet meddelas och förväntas pågå i mer än 10 timmar kan du förbereda lite

is och lägga den i en behållare på kylens översta hyllan.

– På grund av temperaturökningen i apparaten under ett strömavbrott eller annat fel, kommer livsmedlets hållbarhet att minska och dess kvalitet minska. Tillaga vid behov tinad mat och frys in den igen i tillagat tillstånd.

## Maximal fryskapacitet

- För maximal fryskapacitet, ställ in frystemperaturen på det kallaste.
- **Super Freeze:** Funktionen ställer in frysen på maximal fryskapacitet. Detta tar i allmänhet upp till 24 timmar. Funktionen stängs av automatiskt.
- **Super Freeze:** Funktionen måste aktiveras 7 timmar innan färska produkter placeras i frysavdelningen.
- För att snabbt frysa matvaror bör maten förvaras i den övre lådan eller hyllan. Matvaror kommer att frysas in snabbare i det området.
- För bättre luftcirkulation ska man sätta i alla invändiga delar som fack, lådor och hyllor.

## Infrysning av maximal mängd livsmedel

Om stora mängder mat lagras ska alla fryslådor tas ur apparaten utom den nedre och maten ska staplas direkt på frysfacket.

### **⚠ FÖRSIKTIGHET**

- För att ta ut lådorna, ta först ut maten ur lådorna och dra sedan ut lådorna försiktigt. Om du inte gör så, kan det orsaka personskada eller skada på lådorna.

### **ANMÄRKNING**

- Sätt i samtliga lådor för att säkerställa bästa möjliga luftcirkulation.
- Tänk på att sätta in lådorna i rätt position, då de kan ha olika form.

## Produktfunktioner

Apparatens utseende och komponenter kan variera från modell till modell.

### Utvändigt och invändigt

\*1 Denna funktion finns endast tillgänglig på vissa modeller.

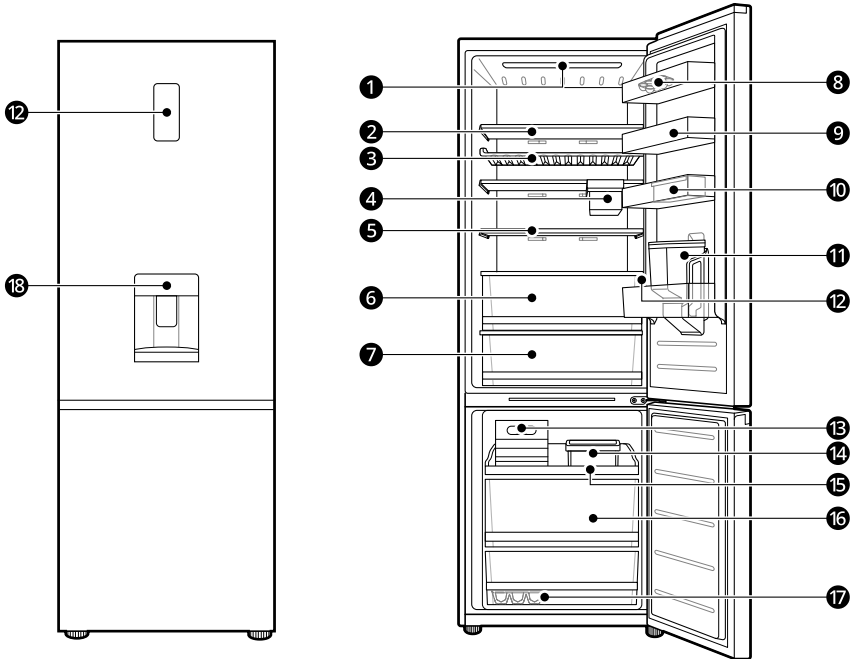

#### 1 LED-lampa

LED-lamporna inuti apparaten tänds när dörren öppnas.

#### 2 Kylskåpshylla

Förvarar kylda och färska livsmedel.

- Förvara livsmedel med högre fukthalt på hyllornas yttre del.
- Hyllans höjd kan justeras genom att hyllan sätts in i ett annat fäste för en annan höjd.
- Antalet hyllor kan variera från modell till modell.

#### 3 Ställning för flaskor\*<sup>1</sup>

Förvarar behållare och långa flaskor i flaskstället.

## ⚠ FÖRSIKTIGHET

- Undvik att några delar skadas genom att placera max 5 flaskor i stället.

**4 My Box**\*1

Förvarar små matvaror.

**5 Hopfällbar hylla**\*1

Denna är justerbar för att möta individuella förvaringsbehov.

**6 Fresh Balancer**\*1

Håller frukt och grönsaker fräscha.

**7 Fresh Converter**\*1

Förvarar matvaror i en annan temperatur än ett normalt kylskåpsutrymme.

**8 Flyttbar äggbricka**\*1

Förvara ägg.

- Du kan flytta äggbrickan till önskad position förutom till översta kylskåpshyllan eller till grönsakslådan.

**9 Fack i kylskåpsdörr**

Förvarar små förpackningar kylda livsmedel, drycker och säsbehållare.

**10 Minidörrkorg**\*1

Förvarar små säsbehållare. Enkel användning tack vare uttagbar korg.

**⚠ FÖRSIKTIGHET**

- Undvik repor på delarna genom att lyfta på minidörrkorgen istället för att skjuta på den.
- För att använda minidörrkorgen, placera den i kylörrkorgen. Om den hängs på utsidan av kylörrkorgen, kanske dörren inte kan stängas ordentligt.

**11 Vattendispenseringsbehållare**\*1

Lagrar vatten för att fylla på i vattendispensern. Manuell påfyllning krävs.

**12 Kontrollpanel**\*1

Ställer in kyl- och frystemperatur.

**13 Ismaskin**\*1

Tillverkar och lagrar is manuellt i frysskåpet.

**14 Flyttbar korg**\*1

Förvarar små matvaror.

- Du kan flytta lådan till önskad position både i kylskåpsdelen och i frysdelen.

**15 Utdragbar bricka**\*1

Förvarar mindre paketerat livsmedel eller mat som används ofta. Glidbrickorna möjliggör enkel åtkomst och användarvänlighet.

**16 Fryslåda**

Förvarar frysta livsmedel för en längre tids förvaring.

**17 Isbricka**\*1

Här tillverkas is manuellt.

## 20 DRIFT

---

- För mer utrymme kan isbrickan eller iskubshinken flyttas.

### 18 Water Dispenser (Vattendispenser)\*1

Doserar kallt vatten.

# Kontrollpanel

Kontrollpanelen kan skilja sig åt från modell till modell.

## Kontrollpanel och funktioner

\*1 Denna funktion finns endast tillgänglig på vissa modeller.

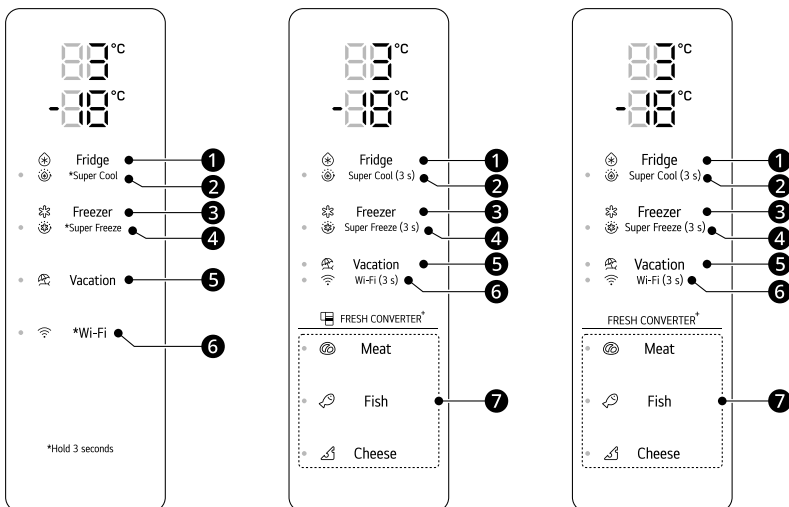

### 1 Fridge

Tryck på knappen upprepade gånger för att välja en önskad temperatur mellan 1 °C och 7 °C.

- Den förinställda kylskåpstemperaturen är 3 °C.

### 2 Super Cool

Denna funktion kan användas för att snabbt kyla ner stora mängder livsmedel såsom grönsaker, frukt och dylikt.

- Denna funktion aktiveras eller avaktiveras varje gång knappen trycks in i 3 sekunder.

### 3 Freezer

Tryck på knappen upprepade gånger för att välja en önskad temperatur mellan -15 °C och -23 °C.

- Den förinställda frystemperaturen är -18 °C.

### 4 Super Freeze

Med den här funktionen kan snabbt stora mängder vatten eller livsmedel frysas.

- Denna funktion aktiveras eller avaktiveras varje gång knappen trycks in i 3 sekunder.
- Funktionen avslutas automatiskt efter en viss tid har passerat.
- När detta läge är på kan ett ljud eventuellt höras och energiförbrukningen kan öka.

### 5 Vacation

Denna funktion är användbar när du är på väg på semester. När detta läge är på är temperaturen i kylskåpet 7 °C och temperaturen i frysen -15 °C. När detta läge är av återvänder temperaturen i kylskåp och fryn till de föregående temperaturinställningarna.

- Funktionen aktiveras eller avaktiveras varje gång knappen trycks in.
- När denna funktion är på kommer knapparna **Fridge**, **Freezer**, **Super Cool** och **Super Freeze** inte att fungera.

### **⚠ FÖRSIKTIGHET**

- Vara försiktig med att förvara livsmedel som kräver en lägre temperatur än standardtemperaturen när den här funktionen är aktiverad.
- När du kommer hem behöver du komma ihåg att stänga av den här funktionen för att låsa upp de andra knapparna och återställa kylskåpet till dess tidigare temperaturinställningar.

### **6 Wi-Fi<sup>\*1</sup>**

Den här knappen tillåter apparaten att ansluta till ett hem-WiFi-nätverk. Se **SMART FUNCTIONS** för information om den inledande inställningen av **LG ThinQ**-programmet.

### **7 Meat/Fish/Cheese<sup>\*1</sup>**

Den här funktionen reglerar temperaturen i **Fresh Converter<sup>+</sup>**-lådan.

- Tryck på varje knapp för att välja mellan lägena **Meat** (kallast), **Fish** (kallare) och **Cheese** (kallt).

### **ANMÄRKNING**

- För optimal hållbarhet av mat rekommenderas du öka eller sänka 1 °C eller en nivå från standardtemperaturen för varje fack.
- Kontrollpanelen stängs av automatiskt när dörren stängs.
- I samband med rengöring kan oavsiktlig kontakt med kontrollpanelen göra att knappfunktionerna aktiveras.

## **Water Dispenser (Vattendispenser)**

Denna funktion finns endast tillgänglig på vissa modeller.

### **Använda dispensern**

Du kan hälla upp vatten genom att trycka på spaken.

- Tryck in kontakten **1** på vattendispensern för att hälla upp kallt vatten.

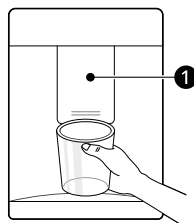

### **⚠ FÖRSIKTIGHET**

- Håll barn borta från dispensern för att förhindra att de leker med eller skadar manöverelementen.

- Fyll inte på is från dispensern i tunna kristallglas eller porslinskoppar.

## ANMÄRKNING

- Om koppens öppning är liten kan vattnet stänka ut ur glaset eller helt missa det.

## Rengöring av dispenserfacket

Torka av hela området med en fuktig trasa. Dispenserfacket kan lätt bli vått av utspillt vatten.

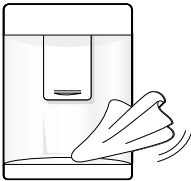

## Rengöra mynningen på dispensern

Torka av dispensermynningen regelbundet med en ren trasa eftersom den lätt kan bli smutsig.

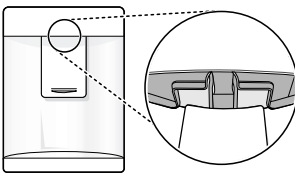

## ANMÄRKNING

- Ludd från trasan kan fastna i mynningen.

## Fylla på vattenbehållaren

Vattenbehållaren innehåller vattnet som kommer att hällas upp.

- 1 Öppna kapsylen ovanpå vattenbehållaren.

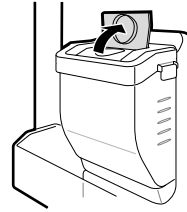

- 2 Fyll vattenbehållaren med dricksvatten och stäng kapsylen.

## ⚠ VARNING

- Fyll endast på dricksvatten. Fyll inte på vattenbehållaren med andra drycker eller varmt vatten.
- Låt inte barn komma nära vattenbehållaren.

## ⚠ FÖRSIKTIGHET

- Använd inte överdriven kraft eller påverkan när vattenbehållaren tas bort eller monteras.
- Om vattnet inte kommer ut, fyll vattenbehållaren med dricksvatten.

## ANMÄRKNING

- Vattentanken ska diskas innan den fylls med dricksvatten.
- Rengör vattentankar om inte har använts under 48 timmar.

## Ismaskin

Denna funktion finns endast tillgänglig på vissa modeller.

## Användning av ismaskinen

Denna funktion finns endast tillgänglig på vissa modeller.

Här tillverkas is manuellt.

- 1 Ta tag i isbrickans handtag och dra utåt.

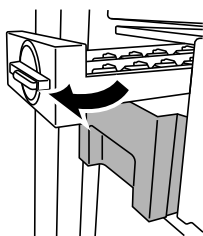

- 2 Fyll isbrickan med vatten upp till vattennivån.

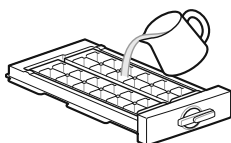

- 3 Placera isbrickan tillbaka på sin position.

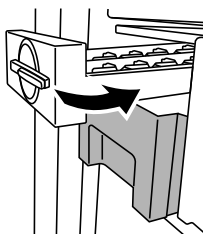

- 4 Rotera ismaskinens handtag medurs.

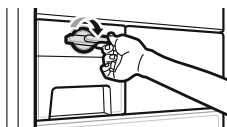

- 5 Lyft och ta bort islagringsbehållaren.

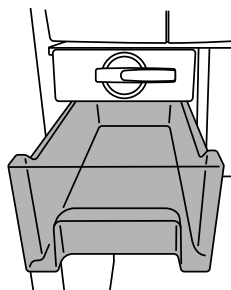

### ⚠ VARNING

- Fyll endast på dricksvatten.

### ⚠ FÖRSIKTIGHET

- Var försiktig och vrid inte isbrickan för kraftigt eftersom den i sådant fall kan gå sönder.
- Om du ofta öppnar och stänger frysdörren, kan det ta längre tid för vatten att frysas.

### ANMÄRKNING

- Om isbrickan är överfull kan isbitarna fastna i varandra och bli svåra att få loss.
- Tryck på knappen **Super Freeze** på kontrollpanelen för att göra is snabbare.
- Isen kan lossas lättare genom att vatten hälls på isbrickan.
- Du kan ta bort ismaskinen eller islagringsbehållaren för att skapa mer utrymme i frysen om du inte använder den.

## Använda isbrickan

Det är här isen tillverkas manuellt. Du kan ta bort isbrickan om du inte använder den och behöver frigöra mer plats i frysen.

- 1 Fyll isbrickan med dricksvatten och placera den i frysen.

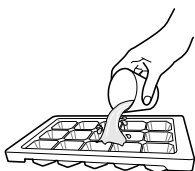

- 2 När vattnet har frusit ska du hålla isbrickan i ändarna och vrida den försiktigt.



## ⚠ FÖRSIKTIGHET

- Var försiktig och vrid inte isbrickan för kraftigt eftersom den i sådant fall kan gå sönder.
- Om du ofta öppnar och stänger frysdörren, kan det ta längre tid för vatten att frysas.

## ANMÄRKNING

- Om isbrickan är överfull kan isbitarna fastna i varandra och bli svåra att få loss.
- Isen kan lossas lättare genom att vatten hålls på isbrickan.

## Kylskåpslåda

### Använda Fresh Converter<sup>+</sup>

Denna funktion finns endast tillgänglig på vissa modeller.

Detta utrymme används för att lagra kött, fisk, ost och andra matvaror som måste hållas kyllda.

Tryck på varje knapp för att välja mellan lägena **Meat** (kallast), **Fish** (kallare) och **Cheese** (kallt).

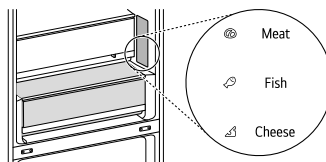

## ⚠ FÖRSIKTIGHET

- Placera inte några föremål på locket till **Fresh Converter<sup>+</sup>**-lådan.

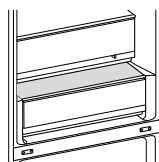

## Använda färskhetsbalanseraren

Denna funktion finns endast tillgänglig på vissa modeller.

Håll frukt och grönsaker färska. Justera kontrollenheten ① för att anpassa efter individuella förvaringsbehov.

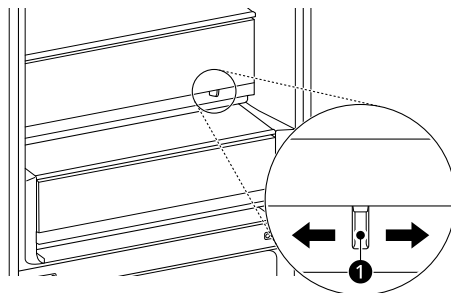

- **Fruit:** För förvaring av frukt.
- **Vegetables:** För förvaring av grönsaker. (Rekommenderat)

## Borttagning/återmontering av Fresh Balancer

Denna funktion finns endast tillgänglig på vissa modeller.

Öppna alltid kylskåpsdörren helt innan du tar bort eller återmonterar lådan.

- 1 Lyft upp och håll uppe hyllan.

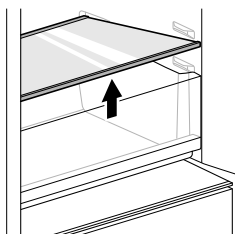

- 2 Lyft upp lådan och dra den framåt.

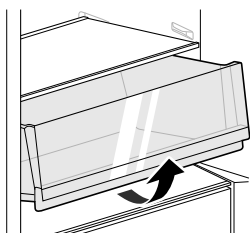

- 3 Vinkla bort lådan från dörren och avlägsna den genom att dra ut den.

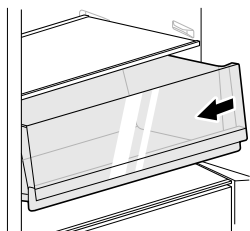

- 4 Sätt tillbaka lådan på samma sätt som du tog bort den, fast i omvänd ordning.

## Borttagning/återmontering av kylskåpslådan

- 1 Ta ut innehållet ur lådan. Håll i handtaget på lådan och dra ut den helt tills det tar stopp.
- 2 Lyft upp lådan och avlägsna den genom att dra ut den.

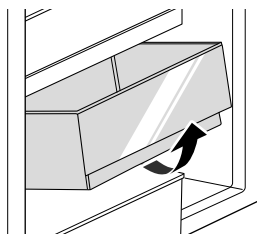

- 3 Sätt tillbaka lådan på samma sätt som du tog bort den, fast i omvänd ordning.

## Använda My Box

Denna funktion finns endast tillgänglig på vissa modeller.

- 1 Öppna locket ① på lådan.

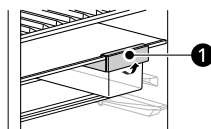

- 2 Dra lådan ② framåt.

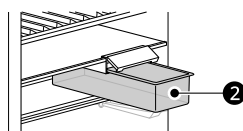

## ⚠ FÖRSIKTIGHET

- Var försiktig när du drar i lådan om det finns tunga varor i den. Det finns en risk att lådan späller ut varorna.

### Borttagning/återmontering av My Box

- 1 Lyft lådan en aning och dra den framåt för att avlägsna den helt.

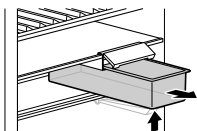

- 2 Sätt tillbaka lådan på samma sätt som du tog bort den, fast i omvänd ordning.

## Dörrkorg

### Ta bort/återmontera dörrkorgen

- 1 Håll i korgens bägge kanter och avlägsna den genom att lyfta uppåt.

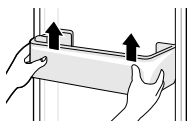

- 2 Sätt tillbaka dörrkorgen på samma sätt som du tog bort den, fast i omvänd ordning.

## Hylla

### Borttagning/återmontering av kylskåpslådans hylla

#### Borttagnings-/återmonteringsordning

Öppna kylskåpsdörren helt innan du tar bort och återmonterar hyllan.

Ta bort i ordningen nedan.

Sätt tillbaka hyllan på samma sätt som du tog bort dem, fast i omvänd ordning.

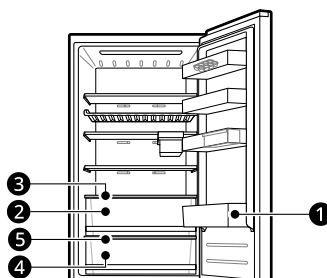

- 1 Fack i kylskåpsdörr
- 2 Övre kylskåpslåda
- 3 Övre kylskåpslådans hylla
- 4 Nedre kylskåpslåda
- 5 Nedre kylskåpslådans hylla

### Borttagning/återmontering av övre kylskåpslådans hylla

- 1 Håll i hyllans båda sidor. Lyft upp hyllan och ta ut den genom att dra ut den.

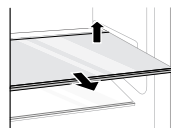

- 2 Vinkla hyllan nedåt mellan stödfästena medan du drar den framåt.

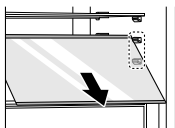

- 3 Vinkla hyllan bort från dörren och dra den nedåt.

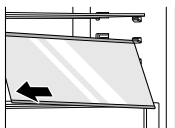

- 4 Sätt tillbaka hyllan på samma sätt som du tog bort dem, fast i omvänd ordning.

### Borttagning/återmontering av nedre kylskåpslådans hylla

- 1 Tryck hyllans inre undersida uppåt samtidigt som du drar hyllan framåt.

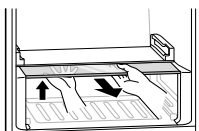

- 2 Sätt tillbaka hyllan genom att vika den inåt tills hyllan knäpper fast i ramen.

### Använda den vikbara hyllan

Denna funktion finns endast tillgänglig på vissa modeller.

Förvara längre föremål som t.ex. förpackningar eller flaskor på 2 liter eller större genom att trycka den främre halvan av hyllan under den bakre halvan av hyllan.

- Tryck främre delen av hyllan framåt för att återvända till en hel hylla.

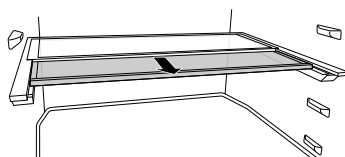

### Borttagning/återmontering av hopfällbara hyllan

Denna funktion finns endast tillgänglig på vissa modeller.

Ta ut den hopfällbara hyllan med metoden nedan. På modeller med **My Box** tar du bort den övre hyllan först.

- 1 Lyft försiktigt upp den hopfällbara hyllans främre del och skjut den inåt.

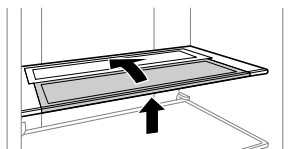

- 2 Vrid den hopfällbara hyllan bakåt, lyft den från vänster och dra ut den.

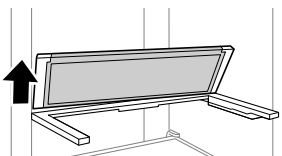

- 3** Ta tag i mitten av hyllramen, lyft den och dra ut den.

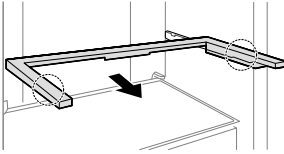

- 4** Sätt tillbaka hyllan på samma sätt som du tog bort den, fast i omvänd ordning.

## Borttagning/återmontering av hyllan

- 1** Håll i hyllans båda sidor. Lyft upp hyllan och ta ut den genom att dra ut den.

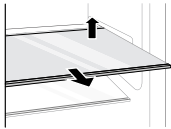

- 2** Vinkla hyllan nedåt mellan stödfästena medan du drar den framåt.

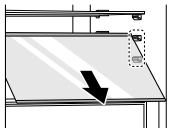

- 3** Vinkla hyllan bort från dörren och dra den nedåt.

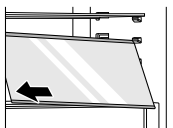

- 4** Sätt tillbaka hyllan på samma sätt som du tog bort den, fast i omvänd ordning.

## Fryslåda

### Borttagning/återmontering av fryslådan

- 1** Ta ut innehållet ur lådan. Håll i handtaget på lådan och dra ut den helt tills det tar stopp.

- 2** Lyft upp lådan och avlägsna den genom att dra ut den.

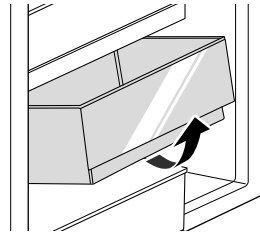

- 3** Sätt tillbaka lådan på samma sätt som du tog bort den, fast i omvänd ordning.

## SMARTA FUNKTIONER

### Applikationen LG ThinQ

Denna funktion finns bara tillgänglig på modeller med Wi-Fi.

Applikationen **LG ThinQ** låter dig kommunicera med apparaten genom en smartphone.

### Applikationsfunktioner för LG ThinQ

Kommunicera med apparaten från en smarttelefon för att använda de praktiska smarta funktionerna.

#### Smart Diagnosis

- Om det uppstår problem när du använder apparaten får du hjälp av funktionen Smart Diagnosis att diagnostisera problemet.

#### Inställningar

- Tillåter dig att ställa in olika alternativ för kylskåpet och i applikationen.

## ANMÄRKNING

- I följande fall måste du uppdatera nätverksinformationen för varje apparat i **LG ThinQ** applikationen under **Enhetskort > Inställningar > Ändra nätverk**.
  - trådlösa routern har ändrats
  - trådlösa routerns lösenord har ändrats
  - Internetleverantör har ändrats
- Applikationen kan modifieras för förbättring av hushållsapparaten utan notis till användare.
- Funktioner kan variera beroende på modell.

### Installering av LG ThinQ-app och ansluta en LG-apparat

#### Modeller med QR-kod

Skanna QR-koden som är ansluten till produkten med kameran eller en QR-kodapp på din smartphone.

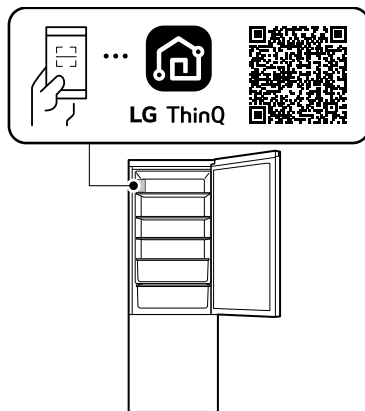

#### Modeller utan QR-kod

- 1 Sök efter och installera **LG ThinQ**-appen från Google Play Store eller Apple App Store på en smartphone.
- 2 Kör **LG ThinQ**-appen och logga in med ditt befintliga konto eller skapa ett LG-konto för att logga in.
- 3 Nudda knappen lägg till (+) på **LG ThinQ**-appen för att ansluta din LG-apparat. Följ instruktionerna i appen för att slutföra processen.

## ANMÄRKNING

- För att verifiera Wi-Fi-anslutningen, kontrollera att Wi-Fi-indikatorn på kontrollpanelen lyser.
- Apparaten stöder endast 2,4 GHz Wi-Fi nätverk. För att kontrollera ditt nätverks frekvens,

kontakta din internetleverantör eller sök svar i manualen för din trådlösa router.

- **LG ThinQ** ansvarar inte för eventuella problem med nätverksanslutning eller fel, felfunktioner, eller fel som orsakas av nätverksanslutning.
- Den omgivande trådlösa miljön kan leda till att den trådlösa nätverkstjänsten blir långsam.
- Om avståndet mellan apparaten och den trådlösa routern är för stort kommer signalstyrkan att vara svag. Det kan då ta för lång tid att ansluta eller så kan installationen misslyckas.
- Om apparaten har problem vid anslutning till Wi-Fi-nätverket kan den vara för långt ifrån routern. Inskaffa en Wi-Fi repeater (räckviddsutökare) för att förbättra Wi-Fi-signalens styrka.
- Nätverksanslutningen kan eventuellt inte fungera ordentligt beroende på internetleverantören.
- Wi-Fi-anslutningen kanske inte kan ansluta eller avbryts på grund av hemnätverksmiljön.
- Apparaten kan inte anslutas på grund av problem med transmissionen av den trådlösa signalen. Dra ut apparatens kontakt och försök på nytt efter en minut.
- Det trådlösa nätverksnamnet (SSID) ska vara en kombination av engelska bokstäver och nummer. (Använd inte specialtecken.)
- Smartphone användargränssnittet (UI) kan variera beroende på mobilens operativsystem (OS) och tillverkaren.
- Om routerns säkerhetskontroll är inställd på **WEP**, kan inställning av nätverk misslyckas. Ändra den till ett annat säkerhetsprotokoll (**WPA2** rekommenderas) och ansluta produkten igen.
- För att inaktivera Wi-Fi-funktionen, tryck på och håll nere knappen **Wi-Fi** i 3 sekunder. Wi-Fi-indikatorn kommer att stängas av.
- För att återansluta apparaten eller lägga till en annan användare trycker du och håller ned **Wi-Fi**-knappen i 3 sekunder för att tillfälligt stänga av den. Kör **LG ThinQ**-appen och följ instruktionerna i appen för att ansluta apparaten.

## Försäkran om överensstämmelse



Härmed, uppger LG Electronics att radioutrustningstypen Kylskåp efterlever direktiv 2014/53/EU. Hela texten om EU-direktivet gällande konformitet finns tillgänglig på följande internet adress:

<http://www.lg.com/global/support/cedoc/cedoc#>

## Specifikationer för radioutrustning

Typ	Frekvensområde för drift	Uteffekt (max)
Trådlöst nätverk	2 400 MHz - 2 483,5 MHz	< 100 mW
Bluetooth*1		

\*1 Denna funktion finns endast tillgänglig på vissa modeller.

Med hänsyn till användaren bör denna enhet installeras och användas med ett minimiavstånd på 20 cm mellan enheten och kroppen.

## Information om programvara med öppen källkod

Besök webbplatsen <https://opensource.lge.com> för att hämta källkoden för GPL, LGPL, MPL och andra öppna källkod-licenser som har skyldigheten att avslöja källkoden som ingår för den här produkten och för att få tillgång till alla hänvisade licensvillkor, upphovsrättsmeddelanden och andra relevanta dokument.

LG Electronics tillhandahåller även open source-kod till dig på CD-ROM till en kostnad som täcker utgifterna för att utföra sådan distribution (såsom kostnad för media, transport och hantering) efter e-postbegäran till [opensource@lge.com](mailto:opensource@lge.com).

Detta erbjudande gäller för alla personer som erhållit denna information under en tidsperiod om

tre år från det datum på vilket du inköpte produkten.

### Smart Diagnosis

Denna funktion finns endast tillgänglig på vissa modeller.

Använd den här funktionen för att hjälpa dig att diagnostisera och lösa problem med din apparat.

#### ANMÄRKNING

- Av skäl som inte kan tillskrivas försumlighet av LGE kanske inte tjänsten fungerar på grund av externa faktorer t.ex., men inte begränsat till, Wi-Fi-tillgänglighet, Wi-Fi-frånkoppling, lokal appbutikspolicy eller att appen inte är tillgänglig.
- Funktionen kan ändras utan föregående meddelande och kan ha en annan form beroende på var du befinner dig.

### Använda LG ThinQ för att diagnostisera problem

Om det uppstår problem med din apparat med Wi-Fi kan den överföra felsökningsdata till en smartphone med applikationen **LG ThinQ**.

- Starta applikationen **LG ThinQ** och välj funktionen **Smart Diagnosis** i menyn. Följ instruktionerna i applikationen **LG ThinQ**.

### Använda akustisk diagnos för att diagnostisera problem

\*1 Denna kontrollpanel finns bara tillgänglig på vissa modeller.

Följ instruktionerna nedan för att använda den hörbara diagnosmetoden.

- Starta applikationen **LG ThinQ** och välj funktionen **Smart Diagnosis** i menyn. Följ instruktionerna för akustisk diagnos i applikationen **LG ThinQ**.

#### Kontrollpanel 1: Inuti frysen\*1

- 1 Öppna kylskåpsdörren.

- 2 Tryck å knappen **Vacation**.

- Om dörren varit öppen i mer än 60 sekunder, stäng då dörren och upprepa steg 1 och 2.

- 3 Håll telefonen nära mitten av kylskåpets övre del.

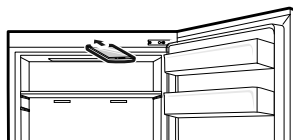

- 4 Tryck och håll ner knappen **Freezer** i 3 sekunder eller längre medan du håller din telefon mot högtalaren tills dataöverföringen är klar.

- 5 När dataöverföringen är klar visas diagnosen i applikationen.

#### Kontrollpanel 2: På kylskåpsdörren\*1

- 1 Öppna frysens dörr och stäng kylskåpsdörren.

- 2 Stäng och öppna frysdörren fem gånger under 8 sekunder till dess att LED-lampan blinkar.

- 3 Håll telefonen mot högtalaröppningen.

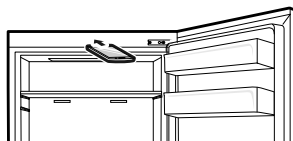

- 4 När dataöverföringen är klar visas diagnosen i applikationen.

---

## ANMÄRKNING

- För bästa resultat flytta inte telefonen när tonerna överförs.
-

# UNDERHÅLL

## Rengöring

### Allmänna rengöringsråd

- Att utföra manuell avfrostning, underhåll eller rengöring av apparaten samtidigt som livsmedel lagras i frysen kan höja temperaturen på maten och förkorta dess lagringstid.
- Rengör regelbundet alla ytor som kan komma i kontakt med livsmedel.
- Vid rengöring inuti och utanpå utrustningen, använd inte en hård borste, tandkräm eller brandfarligt material. Använd inte rengöringsmedel som innehåller brandfarliga ämnen. Detta kan orsaka att maskinen skadas eller missfärgas.
  - Brandfarliga substanser: alkohol (etanol, metanol, isoprofylalkohol, isobutylalkohol o.s.v.), lösningsmedel, blekningsmedel, bensen, brandfarlig vätska, slipmedel o.s.v.
- Kontrollera efter rengöring att elkabeln inte är skadad.

### Utvändig rengöring

- När de yttre luftspringorna på apparaten rengörs med dammsugare, ska elsladden vara urkopplad för att undvika en statisk urladdning som kan skada de elektroniska delarna eller orsaka en elektrisk stöt. Regelbunden rengöring av baksidan och sidovenilernas höljen rekommenderas för att upprätthålla en pålitlig och ekonomisk drift av enheten.
- Håll de yttre luftspringorna på apparaten rena. Igensatta luftspringor kan leda till bränder eller skador på apparaten.
- Apparaten yttre ska rengöras med en ren tvättsvamp eller mjuk trasa tillsammans med mildt diskmedel i varmt vatten. Torka av noggrant med en mjuk trasa. Använd inte smutsiga trasor när du rengör dörrarna i rostfritt stål. Använd alltid en för syftet avsedd trasa och i materialets riktning. Detta minskar risken för fläckar och missfärgningar på ytan.

## Invändig rengöring

- När du tar bort en hylla eller låda från apparaten, ska du ta bort all mat som förvaras på hyllan eller i lådan för att förhindra person- eller produktskador. Annars kan det uppstå skada på grund av den förvarade matens vikt.
- Ta loss hyllor och lådor och rengör dem med vatten och ett mildt rengöringsmedel och torka dem sedan ordentligt innan du sätter tillbaka dem.
- Torka av luckans packningar och tätningar med vatten och ett mildt rengöringsmedel regelbundet.
- Man ska rengöra spill och fläckar i dörrfacken eftersom fackens förvaringskapacitet påverkas och facken kan till och med bli skadade.
- Rengör aldrig hyllorna, dörrhyllorna eller behållarna i diskmaskin eller i varmt vatten. Delarna kan deformeras och glaset kan spricka på grund av värme.
- Apparaten automatiska avfrostningssystem försäkrar att is inte byggs upp i facken under normala förhållanden. Användare behöver inte avfrostas det manuellt.

## Rengöra kondensskyddet

Denna funktion finns endast tillgänglig på vissa modeller.

Använd en dammsugare med borste för att rengöra kondensskyddet och ventilerna. Ta inte bort panelen som täcker området med kondensslingan.

Vi rekommenderar att detta görs var 12:e månad för att upprätthålla bra effektivitet för drift.

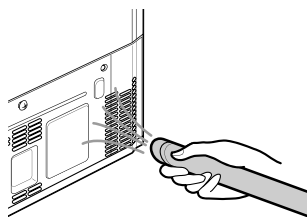

## Luftfilter

Denna funktion finns endast tillgänglig på vissa modeller.

### Återanvända luftfiltret i My Box

Du kan ta bort lukten som absorberats av luftfiltret och återanvända det.

- 1 Skjut lådan mot mitten av hyllan.

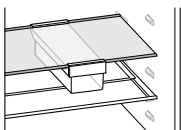

- 2 Avlägsna lådan helt.

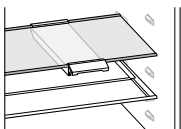

- 3 Håll i hyllans båda sidor. Lyft upp hyllan och ta ut den genom att dra ut den.

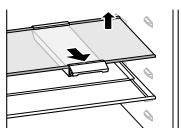

- 4 Vinkla hyllan nedåt mellan stödfästena medan du drar den framåt.

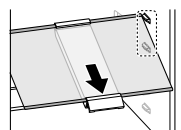

- 5 Vinkla hyllan bort från dörren och dra den nedåt.

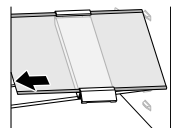

- 6 Vänd på hyllan och skjut hållaren 1 helt åt en sida för att avlägsna den från hyllan.

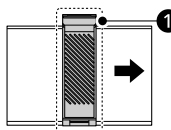

- 7 Tryck på haken och skjut samtidigt skyddet 2 uppåt.

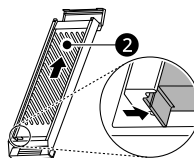

- 8 Ta ut luktborttagaren 3.

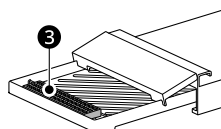

- 9** Torka det genom att använda en hårtork eller att utsätta det för solljus. Filtret är återanvändbart.

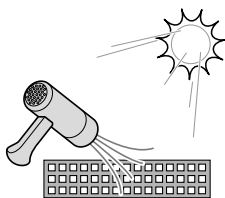

- 10** Sätt tillbaka delarna på samma sätt som du tog bort dem, fast i omvänd ordning.

# FELSÖKNING

## Innan du tillkallar service

### Nedkylning

Indikation	Orsak & Åtgärd
<p><b>Ingen kyl- eller frysfunktion.</b></p>	<p><b>Föreligger ett strömavbrott?</b></p> <ul style="list-style-type: none"> <li>• Kontrollera om andra apparater har ström.</li> </ul>
	<p><b>Stickkontakten sitter inte i eluttaget.</b></p> <ul style="list-style-type: none"> <li>• Anslut elkontakten korrekt i uttaget.</li> </ul>
	<p><b>En säkring i ditt hem kan ha gått eller brytaren kan ha slagits av. Eller så är apparaten ansluten till ett GFCI-uttag (Ground Fault Circuit Interrupter) och uttagets brytare har slagits av.</b></p> <ul style="list-style-type: none"> <li>• Kontrollera den elektriska huvudlådan och byt ut säkringen eller återställ strömbrytaren. Öka inte säkringskapaciteten. Om problemet är en överbelastning av kretsen, låt den korrigeras av en behörig elektriker.</li> <li>• Återställ automatsäkringen på GFCI:n. Om problemet kvarstår, kontakta en behörig elektriker.</li> </ul>
<p><b>Dålig kyl- eller frysfunktion.</b></p>	<p><b>Är kyl- eller frystemperaturen inställd på den varmaste temperaturen?</b></p> <ul style="list-style-type: none"> <li>• Ställ in kyl- eller frystemperaturen på en kallare inställning.</li> </ul>
	<p><b>Är apparaten exponerad för direkt solljus eller står den i närheten av ett värmealstrande föremål, t.ex. en ugn eller ett element?</b></p> <ul style="list-style-type: none"> <li>• Kontrollera installationsområdet och se till att inga värmealstrande objekt finns i närheten.</li> </ul>
	<p><b>Har varma livsmedel ställts in utan att först ha låtits svalna?</b></p> <ul style="list-style-type: none"> <li>• Låt de varma livsmedlen svalna innan de ställs in i kylan eller frysen.</li> </ul>
	<p><b>Finns det för mycket livsmedel i frysen?</b></p> <ul style="list-style-type: none"> <li>• Se till att det finns tillräckligt med utrymme mellan livsmedlen.</li> </ul>
	<p><b>Är apparatens dörrar helt stängda?</b></p> <ul style="list-style-type: none"> <li>• Stäng dörren helt och säkerställ att inga livsmedel fastnat i dörren.</li> </ul>
	<p><b>Finns det tillräckligt med utrymme runt apparaten?</b></p> <ul style="list-style-type: none"> <li>• Justera installationspositionen så att det finns tillräckligt med utrymme runt apparaten.</li> </ul>
<p><b>Det luktar illa i apparaten.</b></p>	<p><b>Är kyl- eller frystemperaturen för varm?</b></p> <ul style="list-style-type: none"> <li>• Ställ in kyl- eller frystemperaturen på en kallare inställning.</li> </ul>
	<p><b>Förvaras livsmedel med stark lukt i produkten?</b></p> <ul style="list-style-type: none"> <li>• Förvara livsmedel med stark lukt i slutna behållare.</li> </ul>

Indikation	Orsak & Åtgärd
Det luktar illa i apparaten.	<p><b>Grönsaker eller frukt kan ha blivit gamla i lådan.</b></p> <ul style="list-style-type: none"> <li>Släng gamla grönsaker och rengör grönsakslådan. Förvara inte grönsaker för länge i grönsakslådan.</li> </ul>

## Vatten

Indikation	Orsak & Åtgärd
Det kommer inte ut något vatten.	<p><b>Vattendispenserbehållaren kan vara tom. (Gäller endast modeller utan fast vattenslutning)</b></p> <ul style="list-style-type: none"> <li>Fyll på vattendispenserbehållaren.</li> </ul>

## Kondens och frost

Indikation	Orsak & Åtgärd
Det har bildats kondens inuti apparaten eller på undersidan av locket till grönsakslådan.	<p><b>Har varma livsmedel ställts in utan att först ha låtit svalna?</b></p> <ul style="list-style-type: none"> <li>Kyl den varma maten först innan du sätter in den i kylan eller frysen.</li> </ul>
	<p><b>Har apparatens dörr lämnats öppen?</b></p> <ul style="list-style-type: none"> <li>Även om kondensen kommer att försvinna efter att dörren till apparaten stängts skadar det inte att torka bort den med en torr trasa.</li> </ul>
	<p><b>Öppnas apparatens dörrar för ofta?</b></p> <ul style="list-style-type: none"> <li>Kondens kan bildas till följd av temperaturskillnaden mellan in- och utsidan. Torka av fukten med en torr trasa och öppna inte dörrarna för ofta.</li> </ul>
	<p><b>La du in varm eller fuktig mat utan att försegla den i en behållare?</b></p> <ul style="list-style-type: none"> <li>Förvara livsmedel i täckta eller slutna behållare.</li> </ul>
Det har bildats frost i frysen.	<p><b>Dörrarna kanske inte är ordentligt stängda.</b></p> <ul style="list-style-type: none"> <li>Kontrollera om matvaran inuti apparaten blockerar dörren och säkerställ att dörren är ordentligt stängd.</li> </ul>
	<p><b>Har varma livsmedel ställts in utan att först ha låtit svalna?</b></p> <ul style="list-style-type: none"> <li>Låt de varma livsmedlen svalna innan de ställs in i kylan eller frysen.</li> </ul>
	<p><b>Är frysens luftintag eller luftuttag blockerat?</b></p> <ul style="list-style-type: none"> <li>Säkerställ att luftintaget och luftuttaget inte är blockerade så att luft kan cirkulera på insidan.</li> </ul>

Indikation	Orsak & Åtgärd
Det har bildats frost i frysen.	<p><b>Är frysen överfylld?</b></p> <ul style="list-style-type: none"> <li>Se till att det finns tillräckligt med utrymme mellan de förvarade föremålen.</li> </ul>
Frost eller kondens har bildats in- eller utvändigt på apparaten.	<p><b>Har apparatens dörr öppnats för ofta eller är apparatens dörr inte ordentligt stängd?</b></p> <ul style="list-style-type: none"> <li>Frost eller kondens kan bildas om luft utifrån tränger in i apparaten. Öppna inte apparatens dörrar för ofta.</li> </ul>
	<p><b>Är installationsområdet fuktigt?</b></p> <ul style="list-style-type: none"> <li>Kondens kan bildas utvändigt på apparaten om installationsområdet är för fuktigt eller under dagar med extra hög fuktighet. Torka av fukten med en torr trasa.</li> </ul>
Apparatens sida eller framsida är varm.	<p><b>Det finns anti-fuktledning installerade för dessa områden för att det ska bildas mindre fukt vid dörren.</b></p> <ul style="list-style-type: none"> <li>Värmeutloppsroret som förhindrar kondens är monterat på framsidan och sidan av apparaten. Det kan vara särskilt varmt direkt efter att apparaten har installerats och under sommaren. Detta är helt normalt och apparaten kan användas som vanligt.</li> </ul>
Det finns vatten inuti eller utanför apparaten.	<p><b>Har en vattenläcka skett i närheten av apparaten?</b></p> <ul style="list-style-type: none"> <li>Kontrollera om vatten har läckt från ett handfat eller liknande.</li> </ul>
	<p><b>Finns det vatten under apparaten?</b></p> <ul style="list-style-type: none"> <li>Kontrollera om vattnet kommer från upptinade livsmedel, eller trasiga eller tappade behållare.</li> </ul>

## Delar och funktioner

Indikation	Orsak & Åtgärd
Apparatens dörr är inte ordentligt stängd.	<p><b>Står apparatens framsida lägre än baksidan?</b></p> <ul style="list-style-type: none"> <li>Höj framsidan en aning genom att justera framfoten.</li> </ul>
	<p><b>Har hyllorna monterats på korrekt sätt?</b></p> <ul style="list-style-type: none"> <li>Återmontera hyllorna om nödvändigt.</li> </ul>
	<p><b>Har dörren stängts med överdriven kraft?</b></p> <ul style="list-style-type: none"> <li>Om dörren stängs för snabbt eller med för mycket kraft kan den förbli öppen en kort stund innan den stängs. Se till att inte stänga igen dörren för hårt. Stäng mjukt.</li> </ul>
Det är svårt att öppna apparatens dörr.	<p><b>Öppnades dörren på korrekt sätt efter att den stängts?</b></p> <ul style="list-style-type: none"> <li>Om du försöker öppna apparatens dörr inom en minut efter att den senast stängdes kan det vara svårt att få upp den på grund av det invändiga trycket. Försök att öppna apparatens dörr på nytt efter några minuter så att det interna trycket stabiliseras.</li> </ul>

Indikation	Orsak & Åtgärd
<b>Den invändiga lampan i apparaten tänds inte.</b>	<b>Lampfel</b> <ul style="list-style-type: none"> <li>Stäng dörren och öppna den igen. Om lampan inte tänds, kontakta LG Electronics kundinformationscenter. Försök inte avlägsna lampan.</li> </ul>

## Buller

Indikation	Orsak & Åtgärd
<b>Apparaten är bullrig och genererar onormala ljud.</b>	<b>Är apparaten installerad på ett instabilt golv eller på ett instabilt sätt?</b> <ul style="list-style-type: none"> <li>Installera apparaten på ett plant och hårt golv.</li> </ul>
	<b>Vidrör apparatens baksida väggen?</b> <ul style="list-style-type: none"> <li>Justera installationspositionen så att det finns tillräckligt med utrymme runt apparaten.</li> </ul>
	<b>Ligger det utspridda föremål bakom apparaten?</b> <ul style="list-style-type: none"> <li>Avlägsna utspridda föremål som ligger bakom apparaten.</li> </ul>
	<b>Ligger det ett föremål ovanpå apparaten?</b> <ul style="list-style-type: none"> <li>Avlägsna föremålet som ligger ovanpå apparaten.</li> </ul>
<b>Klickande ljud</b>	<b>Avfrostningsstyrningen klickar när den automatiska avfrostningscykeln inleds och avslutas. Termostatstyrningen (eller apparatstyrningen på vissa modeller) klickar också när cykler inleds och avslutas.</b> <ul style="list-style-type: none"> <li>Normal drift</li> </ul>
<b>Slamrande ljud</b>	<b>Apparaten vilar inte stabilt mot golvet.</b> <ul style="list-style-type: none"> <li>Golvet är svagt eller de utjämnande benen behöver justeras.</li> </ul>
	<b>Apparat med kompressor flyttades under drift.</b> <ul style="list-style-type: none"> <li>Normal drift. Om kompressorn fortsätter att slamra efter tre minuter ska du stänga av strömmen till apparaten och sedan slå på den igen.</li> </ul>
<b>Vinande ljud</b>	<b>Förångarens fläktmotor blåser in luft i kyl- och frysfacken.</b> <ul style="list-style-type: none"> <li>Normal drift</li> </ul>
	<b>Luft blåses in över kondensorn av kondensorfläkten.</b> <ul style="list-style-type: none"> <li>Normal drift</li> </ul>
<b>Gurglande ljud</b>	<b>Köldmedium flödar genom kylsystemet.</b> <ul style="list-style-type: none"> <li>Normal drift</li> </ul>
<b>Smällande ljud</b>	<b>Sammandragning eller expansion av de invändiga väggarna på grund av temperaturförändringar.</b> <ul style="list-style-type: none"> <li>Normal drift</li> </ul>

Indikation	Orsak & Åtgärd
Vibrationer	<p><b>Om apparatens sida eller baksida vidrör ett skåp eller en vägg kan normala vibrationsljud förstärkas.</b></p> <ul style="list-style-type: none"> <li>• Se till att sidan och baksidan inte kan vibrera mot någon vägg eller något skåp för att få bort bullret.</li> </ul>

## Wi-Fi

Indikation	Orsak & Åtgärd
Din hemutrustning och smartphone är inte ansluten till Wi-Fi nätverket.	<p><b>Lösenordet är ogiltigt för den Wi-Fi som du försöker att ansluta till.</b></p> <ul style="list-style-type: none"> <li>• Hitta Wi-Fi-nätverket som är anslutet till din smartphone och ta bort det, registrera därefter din apparat <b>LG ThinQ</b>.</li> </ul>
	<p><b>Mobil-data för din smarttelefon är påslagen.</b></p> <ul style="list-style-type: none"> <li>• Stäng av <b>mobildata</b> på din smarttelefon och registrera apparaten med användning av Wi-Fi-nätverket.</li> </ul>
	<p><b>Det trådlösa nätverksnamnet (SSID) är inte korrekt inställt.</b></p> <ul style="list-style-type: none"> <li>• Det trådlösa nätverksnamnet (SSID) ska vara en kombination av engelska bokstäver och nummer. (Använd inte specialtecken.)</li> </ul>
	<p><b>Routerns frekvens är inte 2,4 GHz.</b></p> <ul style="list-style-type: none"> <li>• Endast router med frekvensen 2,4 GHz stöds. Ställ in den trådlösa routern till 2,4 GHz och anslut utrustningen till den trådlösa routern. För att kontrollera routerns frekvens, rådfråga din internetleverantör eller routerns tillverkare.</li> </ul>
	<p><b>Avståndet mellan utrustningen och routern är för stor.</b></p> <ul style="list-style-type: none"> <li>• Om avståndet mellan utrustningen och routern är för stor, kommer signalen att vara svag och anslutningen kan konfigureras felaktigt. Flytta routern närmare utrustningen.</li> </ul>

## Kundtjänst och service

Kontakta ett av LG Electronics kundinformationscenter.

- För information om LG-auktoriserade servicecenter, besök vår hemsida [www.lg.com](http://www.lg.com).
- Demontering, reparation och modifiering av apparaten får endast utföras av behörig personal från LG-auktoriserade servicecenter.
- Minsta garantiperiod för denna kylapparat är 24 månader.
- Reservdelar som hänvisas till i förordning EU 2019/2019 finns tillgängliga i 7 år (endast dörrpackningar finns tillgängliga i 10 år).
- Kontakta ett av LG Electronics kundinformationscenter eller vår hemsida [www.lg.com](http://www.lg.com) för att köpa reservdelar.

### ANMÄRKNING

- Förordning EU 2019/2019, giltig från och med den 1 mars 2021, är relaterad till klasserna för energieffektivitet genom förordning EU 2019/2016.
- För mer information om apparatens energieffektivitet, besök <https://eprel.ec.europa.eu> och sök genom att använda modellnamnet (giltigt från 1 mars 2021).
- Skanna QR-koden på energietiketten som medföljer apparaten, vilken ger en webblänk till informationen relaterad till apparatens prestanda i EU EPREL-databasen. Spara energietiketten som referens och alla andra dokument som medföljer apparaten (giltigt från 1 mars 2021).

### ANMÄRKNING

- Modellnamnet finns på apparatens klassificeringsetikett.
- Denna produkt innehåller en ljuskälla av energieffektivitetsklass F eller G.

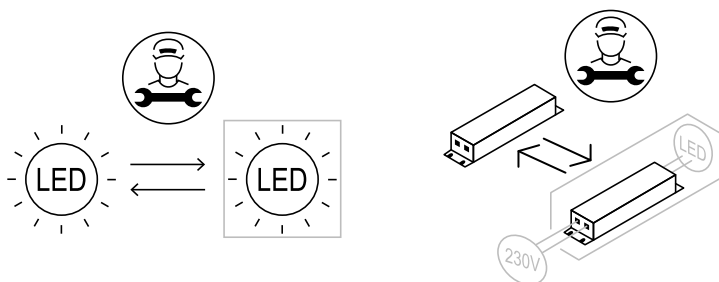

# BILAGA

## SKYDDA MILJÖN

### Bortskaffning av den gamla produkten



## ENGLISH

### Disposal of Your Old Appliance

- This crossed-out wheeled bin symbol indicates that waste electrical and electronic products (WEEE) should be disposed of separately from the municipal waste stream.
- Old electrical products can contain hazardous substances so correct disposal of your old appliance will help prevent potential negative consequences for the environment and human health. Your old appliance may contain reusable parts that could be used to repair other products, and other valuable materials that can be recycled to conserve limited resources.
- You can take your appliance either to the shop where you purchased the product, or contact your local government waste office for details of your nearest authorised WEEE collection point. For the most up to date information for your country please see [www.lg.com/global/recycling](http://www.lg.com/global/recycling).

## БЪЛГАРСКИ

### Изхвърляне на стария уред

- Символът със зачертания контейнер показва, че отпадъците от електрическо и електронно оборудване (ОЕЕО) трябва да се изхвърлят отделно от битовите отпадъци.

- Старите електрически продукти могат да съдържат опасни вещества и правилното изхвърляне на Вашия уред ще помогне за предотвратяване на негативните последици за околната среда и човешкото здраве. Вашият стар уред може да съдържа части за многократна употреба, които биха могли да бъдат използвани за ремонт на други продукти, както и други ценни материали, които могат да бъдат рециклирани с цел запазване на ограничените ресурси.
- Можете да занесете Вашия уред или в магазина, от който сте го закупили или можете да се свържете с местния държавен офис за отпадъците, за да получите информация за най-близкия разрешен ОЕЕО пункт за събиране на отпадъци. За най-актуална информация от Вашата държава, моля, погледнете тук: [www.lg.com/global/recycling](http://www.lg.com/global/recycling)

## CATALÀ

### Eliminació de l'aparell antic

- Aquest símbol d'un contenidor ratllat indica que els residus de productes elèctrics i electrònics (RAEE) s'han d'eliminar per separat de la resta de residus municipals.
- Els productes elèctrics antics poden contenir substàncies perilloses, de manera que l'eliminació correcta del vostre aparell antic ajudarà a prevenir possibles conseqüències negatives per al medi ambient i la salut humana. El vostre aparell antic pot contenir peces reutilitzables que es podrien utilitzar per reparar altres productes, i altres materials valuosos que es poden reciclar per conservar recursos limitats.
- Podeu portar el vostre aparell a la botiga on el va comprar, o bé posar-vos en contacte amb l'oficina de residus de la vostra administració local per tal d'obtenir informació sobre el vostre punt de recollida de RAEE autoritzat més proper. Per obtenir la informació més actualitzada del vostre país, consulteu [www.lg.com/global/recycling](http://www.lg.com/global/recycling).



- Du kan enten tage apparatet til den butik hvor du købte det, eller kontakte dit lokale affaldskontor angående oplysninger om det nærmeste, autoriserede WEEE-samlepunkt. Find de sidste nye oplysninger for dit land på [www.lg.com/global/recycling](http://www.lg.com/global/recycling)

## ČEŠTINA

### Likvidace starého přístroje

- Tento symbol přeškrtnutého koše značí, že odpad z elektrických a elektronických výrobků (WEEE) je nutné likvidovat odděleně od linky komunálního odpadu.
- Staré elektrické výrobky mohou obsahovat nebezpečné látky, takže správná likvidace starých přístrojů pomůže zabránit potenciálním negativním důsledkům pro životní prostředí a lidské zdraví. Staré přístroje mohou obsahovat znovu použitelné díly, které lze použít k opravě dalších výrobků a další cenné materiály, které lze recyklovat a šetřit tak omezené zdroje.
- Spotřebič můžete zanechat buď do obchodu, kde jste ho zakoupili nebo se obrátit na místní správu komunálních odpadů, kde získáte podrobné informace o autorizovaném sběrném místě WEEE. Pro poslední aktuální informace z vaší země si prosím prostudujte web [www.lg.com/global/recycling](http://www.lg.com/global/recycling)

## DANSK

### Bortskaffelse af dit gamle apparat

- Dette symbol med en affaldsspand med kryds over angiver at elektrisk og elektronisk affald (WEEE) skal bortskaffes og genbruges korrekt, adskilt fra kommunens husholdningsaffald.
- Gamle elektriske produkter kan indeholde farlige stoffer, så når du bortskaffer dit gamle apparat på korrekt vis, hjælper du med at forhindre mulige negative konsekvenser for miljø og mennesker. Dit gamle apparat kan indeholde dele som kan genbruges, fx til at reparere andre produkter, eller værdifulde materialer som kan genbruges og derved begrænse spild af værdifulde ressourcer.



## DEUTSCH

### Entsorgung Ihrer Altgeräte

- Das durchgestrichene Symbol eines fahrbaren Abfallbehälters weist darauf hin, dass Elektro- und Elektronik-Produkte (WEEE) getrennt vom Hausmüll entsorgt werden müssen. Bitte entsorgen Sie Altgeräte getrennt von anderem Abfall und bringen Sie diese zu einer ausgewiesenen Sammelstelle für das Recycling von elektrischen und elektronischen Geräten. Falls die Geräte Batterien oder Lampen enthalten, die vom Endverbraucher ohne Beschädigung leicht entnommen werden können, trennen Sie diese bitte vor der Entsorgung von den Hauptgeräten, es sei denn, Sie möchten, dass die alten Geräte wiederverwendet werden (alte Batterien und Lampen werden getrennt gesammelt). Bitte beachten Sie auch, dass Sie persönlich dafür verantwortlich sind, personenbezogene Daten auf dem Gerät zu löschen, bevor Sie Ihre Geräte entsorgen.
- Alte elektrische Produkte können gefährliche Substanzen enthalten, die eine korrekte Entsorgung dieser Altgeräte erforderlich machen, um schädliche Auswirkungen auf die Umwelt und die menschliche Gesundheit zu vermeiden. Ihre ausgedienten Geräte können wiederverwendbare Teile enthalten, mit denen möglicherweise andere Produkte repariert werden können, aber auch sonstige wertvolle Materialien enthalten, die zur Schonung knapper Ressourcen recycelt werden können.
- Sie können Ihr Gerät entweder in den Laden zurückbringen, in dem Sie das Produkt ursprünglich erworben haben oder Sie kontaktieren Ihre Gemeindeabfallstelle für Informationen über die nächstgelegene autorisierte WEEE Sammelstelle. Bitte beachten Sie, dass einige\* Vertrieber verpflichtet sind :
  - bei der Abgabe eines neuen Elektro- oder Elektronikgerätes an einen Endnutzer ein Altgerät des Endnutzers der gleichen Geräteart unentgeltlich zurückzunehmen, und
- Altgeräte, die in keiner äußeren Abmessung größer als 25 Zentimeter sind, im Einzelhandelsgeschäft oder in unmittelbarer Nähe hierzu unentgeltlich zurückzunehmen; Wenn Offline oder Online Händler Neugeräte an Privathaushalte liefern, sind sie verpflichtet, Altgeräte direkt bei diesen abzuholen oder Rückgabemöglichkeiten in zumutbarer Entfernung anzubieten. Daher empfehlen wir Ihnen sich für weitere Informationen an Ihren Händler zu wenden.
- LG Electronic Deutschland GmbH ist ordnungsgemäß als Hersteller in Deutschland registriert. Damit trägt LG deutschlandweit zur Sammlung von Elektro- und Elektronik-Altgeräten bei, die Sie in kommunalen Getrennsammelstellen abgeben. Die aktuellsten Informationen finden Sie unter: [www.lg.com/global/recycling](http://www.lg.com/global/recycling) oder <https://www.lg.com/de/support/altgeraete-rueckgabe>.
  - \* Vertrieber mit einer Verkaufsfläche für Elektro- und Elektronikgeräte von mindestens 400 Quadratmetern sowie Vertrieber von Lebensmitteln mit einer Gesamtverkaufsfläche von mindestens 800 Quadratmetern, die Elektro- und Elektronikgeräte anbieten



## ΕΛΛΗΝΙΚΑ

### Απόρριψη της παλιάς σας συσκευής

- Αυτό το διαγραμμένο σύμβολο του τροχοφόρου κάδου υποδεικνύει ότι τα απόβλητα ηλεκτρικών και ηλεκτρονικών εξοπλισμών (ΑΗΗΕ) πρέπει να απορρίπτονται χωριστά από τα γενικά οικιακά απορρίμματα.
- Τα παλιά ηλεκτρικά προϊόντα μπορεί να περιέχουν επικίνδυνες ουσίες και ως εκ τούτου η σωστή απόρριψη της παλιάς σας συσκευής αποτρέπει ενδεχόμενες αρνητικές συνέπειες για το περιβάλλον και την ανθρώπινη υγεία. Η παλιά σας συσκευή μπορεί να περιέχει επαναχρησιμοποιήσιμα ανταλλακτικά που θα μπορούσαν να χρησιμοποιηθούν για την επισκευή άλλων προϊόντων, καθώς και άλλα υλικά αξίας που μπορούν να ανακυκλωθούν για εξοικονόμηση των περιορισμένων φυσικών πόρων.
- Μπορείτε να πάτε τη συσκευή σας, είτε στο κατάστημα από το οποίο αγοράσατε το προϊόν, ή να επικοινωνήσετε με το τοπικό γραφείο απορριμμάτων για λεπτομέρειες σχετικά με το πλησιέστερο εγκεκριμένο σημείο συλλογής ΑΗΗΕ (Απόβλητα Ηλεκτρικών και Ηλεκτρονικών Εξοπλισμών). Για τις πιο πρόσφατες πληροφορίες για τη χώρα σας επισκεφθείτε τη διεύθυνση [www.lg.com/global/recycling](http://www.lg.com/global/recycling)

## ESPAÑOL

### Símbolo para marcar AEE

- El símbolo del contenedor de basura tachado con un aspa indica que la recogida separada de aparatos eléctricos y electrónicos (AEE) debe realizarse de manera separada.

- Los productos eléctricos antiguos pueden contener sustancias peligrosas de modo que la correcta eliminación del antiguo aparato ayudará a evitar posibles consecuencias negativas para el medio ambiente y para la salud humana. El antiguo aparato puede contener piezas reutilizables que podrían utilizarse para reparar otros productos y otros materiales valiosos que pueden reciclarse para conservar los recursos limitados.
- Este producto contiene pilas y/o acumuladores. Siempre que no sea necesaria la intervención de un profesional cualificado para ello, y antes del depósito final del producto en las instalaciones de recogida selectiva, usted debe extraer las pilas y acumuladores de forma segura y separadamente para su adecuada gestión.
- Puede llevar el aparato a cualquiera de los centros autorizados para su recogida. Para obtener la información más actualizada para su país por favor visite [www.lg.com/global/recycling](http://www.lg.com/global/recycling)

## EESTI

### Vana seadme hävitamine

- Läbikriipsutatud ristiga prügikasti sümbol tähendab, et elektri- ja elektroonikaseadmete (WEEE) jäätmed tuleb kõrvaldada olmeprügist eraldi.
- Vanad elektriseadmed võivad sisaldada ohtlikke koostisosi, seega aitab prügi nõuetekohane hävitamine vältida võimalikku negatiivset mõju loodusele ja inimeste tervisele. Teie kasutatud seade võib sisaldada taaskasutatavaid osi, millega saab parandada teisi seadmeid ning muid väärtuslikke materjale, mida saab taaskasutada, et säilitada piiratud ressursse.
- Saate viia oma seadme kas kauplusse, kust see on ostetud või võtta ühendust kohaliku prügiveo ettevõttega, et saada lisainfot oma lähima WEEE jäätmete kogumiskoha kohta. Kõige ajakohasemat infot oma riigi kohta vaadake [www.lg.com/global/recycling](http://www.lg.com/global/recycling)



## SUOMI

### Vanhan laitteesi hävittäminen

- Tämä yliristitettävä jätteen symboli ilmaisee, että sähkö- ja elektronikalaitteiden jätteet (WEEE) tulee pitää erillään kotitalousjätteestä ja viedä kunnalliseen kierrätyskeskukseen.
- Vanhat sähkötuotteet voivat pitää sisällään vaarallisia aineita, joten loppuun käytetyn laitteen oikea hävittäminen ehkäisee ympäristö- ja terveyshaittoja. Vanha laitteesi saattaa pitää sisällään uudelleen käytettäviä osia, joita voidaan käyttää korjaamaan muita tuotteita, sekä arvokkaita materiaaleja, joita voidaan kierrättää rajoitettujen resurssien säästämiseksi.
- Voit viedä laitteesi joko liikkeeseen, josta hankit tuotteen, tai ottaa yhteyttä paikallishallintosi ympäristötoimistoon koskien lähintä valtuutettua WEEE -keräyspistettä. Kaikkein viimeisimmät tiedot koskien maatasi, ks. osoitteessa [www.lg.com/global/recycling](http://www.lg.com/global/recycling)

## FRANÇAIS

### Recyclage de votre ancien appareil

- Ce symbole de poubelle barrée d'une croix indique que votre équipement électrique et électronique (EEE) ne doit pas être jeté avec les ordures ménagères. Il doit faire l'objet d'un tri et d'une collecte sélective séparée.
- Les équipements électriques que vous jetez peuvent contenir des substances dangereuses. Il est donc important de les jeter de façon appropriée afin d'éviter des impacts négatifs sur l'environnement et la santé humaine. L'équipement que vous jetez peut également contenir des pièces réutilisables pour la réparation d'autres produits ainsi que des matériaux précieux pouvant être recyclés pour préserver les ressources de la planète.

- Vous pouvez rapporter votre appareil au commerçant qui vous l'a vendu ou contacter votre collectivité locale pour connaître les points de collecte de votre EEE. Vous trouverez également des informations à jour concernant votre pays en allant sur [www.quefairedemesdechets.fr](http://www.quefairedemesdechets.fr)

## HRVATSKI

### Zbrinjavanje starog uređaja

- Ovaj simbol prekrizene kante za smeće na kotačićima označava kako se otpadni električni i električni proizvodi (WEEE) moraju zbrinjavati odvojeno od komunalnog otpada.
- Dotrajali električni proizvodi mogu sadržavati opasne tvari stoga će ispravno zbrinjavanje vaših dotrajalih uređaja pomoći u sprječavanju potencijalnih negativnih posljedica na okoliš i ljudsko zdravlje. Vaš dotrajao uređaj može sadržavati dijelove koji se mogu ponovo iskoristiti za popravak drugih proizvoda te druge vrijedne materijale koji se mogu reciklirati i tako sačuvati ograničene resurse.
- Ovisno o razini smetnje / štete i dobi stavke, stari proizvodi mogu se popraviti za više radnog života koji će spriječiti izbjegli otpada. Proizvodi koji nisu prikladni za ponovnu uporabu može se reciklirati da se oporavim vrijedne resurse i pomoći da se smanji globalno potrošnju novih sirovina.
- Uređaj možete odnijeti u trgovinu u kojoj ste kupili proizvod ili možete kontaktirati ured za zbrinjavanje otpada kod vaših mjesnih nadležnih tijela te od njih saznati više informacija o najbližem ovlaštenom WEEE sabirnom centru. Za najnovije informacije iz svoje države pogledajte internetske stranice [www.lg.com/global/recycling](http://www.lg.com/global/recycling)



## MAGYAR

### A régi készülék ártalmatlanítása

- A leselejtezett elektromos és elektronikai termékeket a háztartási hulladéktól elkülönítve kell begyűjteni, a jogszabályok által kijelölt módon és helyen.
- Régi készülékeinek megfelelő leselejtezése segíthet megelőzni az esetleges egészségre vagy környezetre ártalmas hatásokat.
- Ha további információra van szüksége régi készülékeinek leselejtezésével kapcsolatban, lépjen kapcsolatba velünk a [szelektalok.hu](http://szelektalok.hu) oldalon ahol tájékoztatjuk Önt visszavételi, átvételi, gyűjtési és kezelési kötelezettségeinkről.

## ITALIANO

### Smaltimento delle apparecchiature obsolete

- Tutte le apparecchiature elettriche ed elettroniche, contrassegnate da questo simbolo ("bidone della spazzatura barrato da una croce"), devono essere raccolte e smaltite separatamente rispetto agli altri rifiuti urbani misti mediante impianti di raccolta specifici installati da enti pubblici o dalle autorità locali. Si ricorda che gli utenti finali domestici possono consegnare gratuitamente le apparecchiature elettriche ed elettroniche a fine vita presso il punto vendita all'atto dell'acquisto di una nuova apparecchiatura equivalente. Gli utenti finali domestici possono inoltre consegnare gratuitamente apparecchiature elettriche ed elettroniche di piccolissime dimensioni (non eccedenti i 25 cm) a fine vita direttamente presso un punto vendita a ciò abilitato, senza obbligo di acquistare una apparecchiatura nuova di tipo equivalente. Si prega di informarsi previamente presso il punto vendita prescelto circa tale ultima modalità di conferimento dell'apparecchiatura a fine vita.

- Il corretto smaltimento dell'unità obsoleta contribuisce a prevenire possibili conseguenze negative sulla salute degli individui e sull'ambiente. Una gestione responsabile del fine vita delle apparecchiature elettriche ed elettroniche da parte degli utenti contribuisce al riutilizzo, al riciclaggio ed al recupero sostenibile dei prodotti obsoleti e dei relativi materiali.
- Per informazioni più dettagliate sullo smaltimento delle apparecchiature obsolete, contattare l'ufficio del comune di residenza, il servizio di smaltimento rifiuti o il punto vendita in cui è stato acquistato il prodotto. ([www.lg.com/global/recycling](http://www.lg.com/global/recycling))

## LIETUVIŲ

### Seno prietaiso utilizavimas

- Išbrauktos šiukšlių dėžės simbolis rodo, kad elektros ir elektronikos įrangos atliekas (EE|A) reiktų utilizuoti atskirai nuo buitinių atliekų.
- Senoje elektrinėje įrangoje gali būti pavojingų medžiagų, taigi tinkamas seno prietaiso utilizavimas padės apsaugoti nuo galimų neigiamų pasekmių aplinkai ir žmonių sveikatai. Jūsų sename prietaise gali būti dalių, kurias galima panaudoti dar kartą taisant kitą įrangą, ir kitų vertingų medžiagų, kurias galima perdirbti siekiant tausoti ribotus išteklius.
- Savo prietaisą galite nugabenti į parduotuvę, kurioje jį įsigijote, arba kreipkitės į vietos valdžios atliekų tarnybą ir sužinokite, kur yra artimiausia EE|A surinkimo vieta. Norėdami gauti daugiau informacijos apie savo šalies reikalavimus, apsilankykite [www.lg.com/global/recycling](http://www.lg.com/global/recycling).



## LATVIEŠU

### Jūsu vecās ierīces likvidēšana

- Šis simbols – pārsvītrotā atkritumu tvertne uz riteņiem – norāda, ka elektrisko un elektronisko iekārtu atkritumi (EEIA) jāutilizē atsevišķi no sadzīves atkritumu plūsmas.
- Veci elektriskie izstrādājumi var saturēt bīstamas vielas, tādēļ jūsu vecās ierīces pareiza utilizācija palīdzēs novērst iespējamās negatīvās sekas videi un cilvēka veselībai. Jūsu vecā ierīce var saturēt vairākkārt izmantojamas detaļas, kuras var izmantot citu izstrādājumu remontam, un citus vērtīgus materiālus, kurus var pārstrādāt, tādējādi saglabājot ierobežotus resursus.
- Jūs varat aiznest ierīci vai nu uz veikalu, kurā šo izstrādājumu iegādājieties, vai sazināties ar vietējās pašvaldības atkritumu savākšanas iestādi un uzzināt sīkāku informāciju par tuvāko oficiālo EEIA savākšanas punktu. Jaunāko informāciju par savu valsti skatiet vietnē [www.lg.com/global/recycling](http://www.lg.com/global/recycling).

## МАКЕДОНСКИ

### Фрлање на вашиот стар апарат

- Сите електрични и електронски производи треба да се фрлат засебно од комуналниот отпад, односно во собирни капацитети назначени од страна на владата или локалните власти.
- Правилното фрлање на вашиот стар апарат ќе помогне да се спречат потенцијални негативни последици за околината и човековото здравје.
- За подетални информации за фрлањето на вашиот стар апарат, ступете во контакт со општинската служба за отстранување отпад или со продавницата од каде што сте го купиле производот.

## NEDERLANDS

### Verwijdering van uw oude apparaat

- Dit symbool van de doorgekruiste vuilnisbak geeft aan dat afgedankte elektrische en elektronische producten (WEEE) afzonderlijk van het huishoudelijke afval moeten worden verwijderd.
- Oude elektrische producten kunnen gevaarlijke stoffen bevatten, dus een juiste verwijdering van uw oude apparaat helpt bij het voorkomen van mogelijke negatieve gevolgen voor het milieu en de volksgezondheid. Uw oude apparaat kan herbruikbare onderdelen bevatten die kunnen worden gebruikt voor het repareren van andere producten, en andere waardevolle materialen die kunnen worden gerecycled voor het behoud van beperkte grondstoffen.
- U kunt uw apparaat meenemen naar de winkel waar u het product heeft gekocht, of u kunt contact opnemen met uw plaatselijke afvalverwerking instantie voor de gegevens van uw dichtstbijzijnde geautoriseerde WEEE-verzamelpunt. Voor de meest recente informatie voor uw land verwijzen wij u naar [www.lg.com/global/recycling](http://www.lg.com/global/recycling)

## NORSK

### Avhending av gamle apparater

- Dette symbolet av en utkrysset avfallsdunk indikerer at kassert elektronikk og elektroniske produkter (WEEE) skal kastes separat fra husholdningsavfall og leveres til den kommunale resirkuleringen.
- Gamle elektriske produkter kan inneholde farlige stoffer, så korrekt avfallshåndtering av det gamle apparatet bidrar til å hindre potensielt negative konsekvenser for miljøet og andres helse. Gamle apparater kan inneholde gjenbrukbare deler som kan brukes til å reparere andre produkter og andre verdifulle materialer som kan resirkuleres for å bevare begrensede ressurser.
- Du kan bringe apparatet enten til butikken der du kjøpte produktet, eller ta kontakt med den lokale myndighetens avfallskontor for informasjon om nærmeste autoriserte innsamlingspunkt for el-avfall (WEEE-avfall). For den mest oppdaterte informasjonen for ditt land, gå til [www.lg.com/global/recycling](http://www.lg.com/global/recycling).



## POLSKI

### Utylizacja starego urządzenia

- Symbol przekreślonego pojemnika na odpady na kółkach oznacza, że produkty elektryczne lub elektroniczne (WEEE) należy zutylizować poza obiegiem odpadów komunalnych.
- Stare produkty elektroniczne mogą zawierać niebezpieczne substancje. Właściwa utylizacja starego urządzenia pozwoli uniknąć potencjalnych negatywnych skutków dla środowiska i zdrowia. Stare urządzenie może zawierać części wielokrotnego użytku, które mogą zostać wykorzystane do naprawy innych produktów lub inne wartościowe materiały, które można przetworzyć, aby oszczędzać zasoby naturalne.
- Urządzenie można oddać do sklepu, w którym zostało kupione lub skontaktować się z lokalnym urzędem gospodarki odpadami, aby uzyskać informacje o najbliższym punkcie zbiórki WEEE. Aby uzyskać aktualne informacje z zakresu gospodarki odpadami obowiązującej w danym kraju, należy odwiedzić stronę <http://www.lg.com/global/sustainability/environment/take-back-recycling/global-network-europe> (plik PDF : "For more information about how to recycle LG products in your country").

## PORTUGUÊS

### Eliminação do seu aparelho usado

- Este símbolo de um caixote do lixo com rodas e linhas cruzadas sobrepostas indica que os resíduos de produtos elétricos e eletrônicos (REEE) devem ser eliminados separadamente do lixo doméstico.

- Os produtos elétricos usados podem conter substâncias perigosas, pelo que, a eliminação correta do seu aparelho usado pode contribuir para evitar potenciais consequências negativas para o ambiente e saúde humana. O seu aparelho usado pode conter peças reutilizáveis que podem ser usadas para reparar outros produtos e outros materiais úteis que podem ser reciclados para preservar os recursos limitados.
- Pode levar o seu aparelho à loja onde o adquiriu, ou contactar a sua entidade local de recolha e tratamento de resíduos para obter mais informações relativas ao ponto de recolha de REEE autorizado mais próximo. Para obter informações mais atualizadas relativas ao seu país, visite [www.lg.com/global/recycling](http://www.lg.com/global/recycling)

## ROMÂNĂ

### Eliminarea aparatului vechi

- Simbolul de pubeleă indică faptul că deșeurile de echipamente electrice și electronice (DEEE) trebuie eliminate separat de celelalte deșeuri.
- Produsele electrice și electronice vechi conțin substanțe periculoase. Astfel, prin eliminarea corespunzătoare veți contribui la prevenirea deteriorării mediului înconjurător și al sănătății umane. Este posibil ca dispozitivul dvs. vechi să conțină piese componente care pot fi folosite pentru repararea altor produse sau materiale importante ce pot fi reciclate în scopul economisirii resurselor limitate.
- Dispozitivul vechi poate fi returnat magazinului de unde a fost achiziționat sau puteți contacta firma responsabilă pentru eliminarea deșeurilor în scopul aflării locației unității autorizate pentru reciclarea deșeurilor electrice și electronice (WEEE). Pentru informații mereu actualizate și referitoare la țara dvs. vă rugăm să vizitați pagina web [www.lg.com/global/recycling](http://www.lg.com/global/recycling).



## SLOVENČINA

### Zneškodovanje starého spotrebiča

- Tento symbol prečiarknutého odpadkového koša na koleskach znamená, že odpad z elektrických a elektronických zariadení (WEEE) musí byť zneškodnený samostatne od komunálneho odpadu.
- Staré elektrické produkty môžu obsahovať nebezpečné latky, preto správne zneškodnenie vášho starého spotrebiča pomôže zabrániť potenciálnym negatívnym dopadom na prostredie a ľudské zdravie. Váš starý spotrebič môže obsahovať diely, ktoré možno opätovne použiť na opravu iných produktov, a iné cenné materiály, ktoré možno recyklovať s cieľom chrániť obmedzené zdroje.
- Svoj spotrebič môžete zaniest' do predajne, kde ste produkt zakúpili, alebo sa môžete obrátiť na oddelenie odpadov miestnej samosprávy a požiadať o informácie o najbližšom zbernom mieste odpadu z elektrických a elektronických zariadení (WEEE). Najnovšie informácie platné pre vašu krajinu nájdete na stránke [www.lg.com/global/recycling](http://www.lg.com/global/recycling)

## SLOVENŠČINA

### Odstranjevanje vaše stare naprave

- Prečrtan symbol smetnjaka opozarja, da je treba odpadne električne in elektronske izdelke (OEEI) odstranjevati ločeno od ostalih komunalnih odpadkov.
- Odpadni električni izdelki lahko vsebujejo nevarne snovi, zato s pravilnim odstranjevanjem stare naprave prispevate k preprečevanju morebitnih negativnih vplivov na okolje in zdravje ljudi. Vaša stara naprava lahko vsebuje dele, ki jih je mogoče uporabiti za popravilo drugih izdelkov, in druge dragocene materiale, ki jih je mogoče reciklirati in s tem ohraniti omejene vire.

- Svojo napravo lahko odnesete v trgovino, kjer ste jo kupili, ali pa se glede podrobnosti o najbližjem pooblaščenem zbirnem mestu za odpadno električno in elektronsko opremo obrnite na lokalno komunalno podjetje. Za najnovejše informacije za svojo državo si oglejte [www.lg.com/global/recycling](http://www.lg.com/global/recycling).

## SHQIP

### Hedhja e pajisjes suaj të vjetër

- Të gjitha produktet elektrike dhe elektronike duhet të hidhen veçmas nga mbetjet e bashkisë përmes pikave të grumbullimit të caktuara nga qeveria ose autoritetet vendase.
- Hedhja e duhur e pajisjes suaj të vjetër do të ndihmojë në parandalimin e pasojave të mundshme negative për mjedisin dhe shëndetin e njeriut.
- Për informacione më të hollësishme rreth hedhjes të pajisjes suaj të vjetër, ju lutem kontaktoni zyrën e qytetit, shërbimin për hedhjen e mbeturinave ose dyqanin ku e keni blerë produktin.



## SRPSKI

### Odlaganje starog aparata

- Ovaj simbol precrtnana kanta za smeće pokazuje da električni i elektronski otpad (WEEE) treba da se odlaže odvojeno od običnog komunalnog otpada.
- Stari električni aparati mogu da sadrže otrovne supstance, tako da će pravilno odlaganje Vašeg starog aparata pomoći sprečavanju pojave negativnih posledica po životnu sredinu i zdravlje ljudi. Vaš stari aparat može da sadrži delove za višekratnu upotrebu koji se mogu koristiti za zamenu drugih proizvoda i druge vredne materijale koji se mogu reciklirati radi očuvanja ograničenih resursa.
- Vaš aparat možete da odnesete u radnju gde ste ga kupili ili da kontaktirate lokalnu vladinu kancelariju za otpad kako biste dobili informaciju o najbližoj autorizovanoj WEEE stanici za odlaganje ovog otpada. Za najnovije informacije za Vašu zemlju, molimo Vas da pogledate web stranicu [www.lg.com/global/recycling](http://www.lg.com/global/recycling).

## SVENSKA

### Bortskaffning av den gamla produkten

- Den överkorsade soptunnesymbolen indikerar att elektroniskt och elektriskt avfall (WEEE) ska sorteras separat från hushållsavfallet och lämnas in till en av kommunen anvisad plats för återvinning.
- Kasserade elektroniska och elektriska produkter kan innehålla farliga substanser, korrekt avfallshantering av produkten förhindrar negativa konsekvenser för miljön och den mänskliga hälsan. Din gamla produkt kan även innehålla återanvändningsbara delar som kan användas för att reparera andra produkter samt innehålla värdefulla ämnen som kan återvinnas för att spara jordens resurser.
- Du kan ta din gamla produkt till butiken där du köpte den eller kontakta din kommun för information om närmaste WEEE-uppsamlingsställe. För att få den senaste informationen för ditt land, gå till [www.lg.com/global/recycling](http://www.lg.com/global/recycling)



FR

**Cet appareil  
et ses accessoires  
se recyclent**

REPRISE  
À LA LIVRAISON



OU

À DÉPOSER  
EN MAGASIN



OU

À DÉPOSER  
EN DÉCHÈTERIE



Points de collecte sur [www.quefairedemesdechets.fr](http://www.quefairedemesdechets.fr)  
Privilégiez la réparation ou le don de votre appareil !

# Anteckningar

# Anteckningar

# Anteckningar

