

▶ QT16W70B

FI	Käyttöohje Kuivausrumpu	2
SV	Bruksanvisning Torktumlare	24

USER MANUAL



SISÄLTÖ

1. TURVALLISUUSTIEDOT.....	3
2. TURVALLISUUSOHJEET.....	5
3. TUOTEKUVAUS.....	7
4. OHJAUSPANEELI.....	7
5. OHJELMATAULUKKO.....	8
6. LISÄTOIMINNOT.....	10
7. ASETUKSET.....	11
8. KÄYTTÖÖNOTTO.....	12
9. PÄIVITTÄINEN KÄYTTÖ.....	13
10. VIHJEITÄ JA NEUVOJA.....	14
11. HOITO JA PUHDISTUS.....	15
12. VIANMÄÄRITYS.....	18
13. TEKNISET TIEDOT.....	20
14. EUROOPAN UNIONIN ASETUKSEN 1369/2017 MUKAINEN TUOTTEEN TIELOMAKE.....	22
15. YMPÄRISTÖNSUOJELU.....	23

ARVOISA ASIAKKAAMME

Kiitos, kun valitsit tämän Husqvarna-Electrolux-tuotteen. Olemme luoneet sen antamaan sinulle moitteettoman suorituskyvyn monien vuosien ajan innovatiivisilla tekniikoilla, jotka helpottavat elämää – nämä ovat ominaisuuksia, joita et ehkä löydä tavallisista laitteista. Käytä muutama minuutti aikaasi lukeaksesi, kuinka saat kaiken kaiken hyödyn irti laitteesta.

Vieraile verkkosivullamme:



Saat käyttöön liittyviä neuvoja, esitteitä, vianmääritysohjeita sekä huolto- ja korjausohjeita:

www.husqvarna-electrolux.se/support



Rekisteröi tuotteesi saadaksesi parempaa huoltoa:

www.husqvarna-electrolux.se



Osta laitteeseesi lisävarusteita, kulutustuotteita ja alkuperäisiä varaosia:

www.husqvarna-electrolux.se/shop

ASIAKASPALVELU

Käytä aina alkuperäisiä varaosia.

Pida seuraavat tiedot saatavilla ottaessasi yhteyttä valtuutettuun huoltoliikkeeseemme: Malli, PNC-tuotenumero, sarjanumero.

Tiedot löytyvät arvokilvestä.

⚠ Varoitus / Varoimi- ja turvallisuustietoja

ℹ Yleistietoa ja vinkkejä

♻ Ympäristönsuojelutietoja

Oikeus muutoksiin pidätetään.

1. TURVALLISUUSTIEDOT

Lue laitteen mukana toimitetut ohjeet ennen tämän laitteen asennuksen ja käytön aloittamista. Valmistaja ei ota vastuuta henkilövahingoista tai vahingoista, jotka aiheutuvat virheellisestä asennuksesta tai käytöstä. Säilytä ohjeita aina varmassa ja helppopääsyisessä paikassa tulevia käyttökertoja varten.

1.1 Lasten ja taitamattomien henkilöiden turvallisuus



VAROITUS!

Tukehtumis- tai henkilövamman tai pysyvän vammautumisen vaara.

- 8-vuotiaat ja sitä vanhemmat lapset sekä henkilöt, joilla on fyysisiä, aisteihin liittyviä tai henkisiä rajoitteita tai puutteellinen kokemus tai tuntemus, voivat käyttää tätä laitetta vain, jos heitä valvotaan tai ohjataan laitteen turvallisessa käytössä ja jos he ymmärtävät käyttöön liittyvät vaarat.
- Tuote on pidettävä 3–8-vuotiaiden lasten ja erittäin laajoista ja monimutkaisista toiminnallisista rajoitteista kärsivien henkilöiden ulottumattomissa, ellei heitä valvota jatkuvasti.
- Alle 3-vuotiaat lapset tulee pitää kaukana laitteesta, ellei heitä valvota jatkuvasti.
- Lapset eivät saa leikkiä tällä laitteella.
- Kaikki pakkaukset tulee pitää lasten ulottumattomissa ja hävittää asianmukaisesti.
- Pidä pesuaineet lasten ulottumattomissa.
- Pidä lapset ja kotieläimet poissa laitteen luota silloin, kun laitteen luukku on auki.
- Jos laitteessa on lapsilukko, sitä on käytettävä.
- Lapset eivät saa puhdistaa laitetta tai suorittaa siihen kohdistuvia käyttäjän huoltotoimenpiteitä ilman valvontaa.

1.2 Yleiset turvallisuusohjeet

- Älä muuta laitteen teknisiä ominaisuuksia.
- Jos kuivausrumpu asennetaan pesukoneen päälle, käytä torniasennussarjaa. Valtuutetulta jälleenmyyjältä saatavilla olevaa asennussarjaa voidaan käyttää vain laitteissa, jotka on määritetty lisävarusteen mukana toimitetuissa ohjeissa. Lue se huolellisesti ennen asennusta (katso asennusopas).
- Laite voidaan asentaa erilleen muista kalusteista tai keittiön työtason alapuolelle oikean kokoiseen tilaan (katso asennusopas).
- Älä asenna laitetta lukittavan oven, liukuoven tai vastakkaiselle puolelle kiinnitetyn oven taakse, jossa laitteen ovea ei voida avata kokonaan.
- Pohjan tuuletusaukot eivät saa olla maton tai muun lattiapäällysteen peitossa.
- VAROITUS: Laitteeseen ei saa liittää ulkoista kytkintä, kuten ajastinta, eikä sitä saa liittää virtapiiriin, jonka sähkölaitos säännöllisin väliajoin kytkee päälle/pois päältä.
- Kytke verkkopistoke verkkopistorasiaan vasta asennuksen lopuksi. Varmista, että verkkopistoke on ulottuvilla asennuksen jälkeen.
- Jos virtajohto vaurioituu, sen saa vaihtaa vain valmistaja, valtuutettu huoltoliike tai vastaava ammattitaitoinen henkilö, jotta vältetään sähkövaaroilta.
- Maksimitäyttömäärää 7 kg ei saa ylittää (ks. kappale "Ohjelmataulukko").
- Jos tekstiileissä on teollisten kemikaalien tahroja, niitä ei saa pestä laitteessa.
- Pyyhi mahdollinen laitteen ympärille kerääntynyt nukka ja muut materiaali jäämät pois.
- Älä käytä laitetta ilman suodatinta. Puhdista nukkasuodatin ennen tai jälkeen kunkin käyttökerran.
- Älä kuivaa pesemättömiä tuotteita kuivauskoneessa.

- Tekstiilit, joissa on ruokaöljyä, asetonia, alkoholia, petroolia, kerosiinia, tahranpoistoainetta, tärpättiä, vahoja ja vahanpoistoaineita on pestävä kuumassa vedessä käyttäen runsaasti pesuainetta, ennen kuin ne voidaan kuivata kuivauskoneessa.
- Kuivauskoneessa ei saa kuivata vaahtokumista valmistettuja tuotteita (lateksivaahto), suihkumyssiä, vettähylykiä tekstiilejä, kumitettuja esineitä tai vaatteita eikä vaahtokumilla täytettyjä tyynyjä.
- Noudata huuhteluaineiden ja vastaavien tuotteiden käytössä aina tuotteen valmistajan ohjeita.
- Poista pyykeistä kaikki mahdolliset sytytyslähteet, kuten savukkeensytyttimet ja tulitikut.
- VAROITUS: Älä koskaan pysäytä kuivauskonetta ennen kuivausjakson päättymistä, ellet heti ota pyykkiä pois rummusta ja levitä sitä kuivumaan, jotta kuumuus voi haihtua.
- Kytke laite pois päältä ja irrota pistoke pistorasiasta, ennen kuin aloitat huoltotoimet.

2. TURVALLISUUSOHJEET

2.1 Asennus

- Poista kaikki pakkausmateriaalit.
- Vaurioitunutta laitetta ei saa asentaa tai käyttää.
- Noudata koneen mukana toimitettuja asennusohjeita.
- Siirrä laitetta aina varoen, sillä se on raskas. Käytä aina suojakäsineitä ja suojaavia jalkineita.
- Laitetta ei saa asentaa tilaan tai käyttää tilassa, jossa lämpötila voi olla alle 5 °C tai yli 35 °C.
- Varmista, että laitteen asennuspaikan lattia on tasainen, vakaa, lämmönkestävä ja puhdas.
- Varmista riittävä ilmankierto laitteen ja lattian välissä.
- Laite tulee säilyttää pystyasennossa siirtämisen aikana.
- Laitteen takaosan pinta on asetettava seinää vasten.
- Kun laite on asetettu lopulliseen asennuspaikkaan, tarkista, että se on oikein tasapainossa vesivaakaa

käyttäen. Säädä tarvittaessa laitteen säätöjalkoja.

2.2 Sähkökytkentä



VAROITUS!

Tulipalo- ja sähköiskuvaara.

- VAROITUS: Tämä laite on tarkoitettu asennettavaksi/liitettäväksi rakennuksen maadoitusliitintään.
- Varmista, että arvokilvessä olevat parametrit ovat verkkovirtalähteen sähköarvojen mukaisia.
- Kytke pistoke maadoitettuun pistorasiaan.
- Älä käytä jakorasioita tai jatkojohtoja.
- Älä vedä virtajohdosta pistoketta irrottaessasi. Vedä aina pistokkeesta.
- Älä koske virtajohtoon tai pistokkeeseen märillä käsillä.

2.3 Käyttö



VAROITUS!

Virheellinen käyttö voi aiheuttaa henkilövahinkoja, sähköiskuja, tulipaloja, palovammoja tai laitteen vaurioitumisen.

- Tämä laite on tarkoitettu ainoastaan kotitalouskäyttöön.
- Älä kuivaa vaurioituneita (repeytyneitä, rispaantuneita) tekstiilejä, joissa on pehmusteita tai täytteitä.
- Jos pyykki on pesty tahranpoistoainetta käyttäen, suorita ylimääräinen huuhteluohjelma ennen kuivausohjelman käynnistämistä.
- Kuivaa vain tekstiilejä, jotka voidaan kuivata laitteessa. Noudata tekstiilien hoito-ohjemerkinä.
- Älä juo lauhdevettä/tislattua vettä tai valmista ruokaa lauhdevettä/tislattua vettä käyttäen. Se voi aiheuttaa terveysongelmia ihmisille ja eläimille.
- Älä istu tai seiso laitteen avoimen luukun päällä.
- Älä kuivata laitteessa vaatteita, joista valuu vettä.

2.4 Hoito ja puhdistus



VAROITUS!

Virheellinen käyttö voi aiheuttaa henkilövahinkoja tai laitteen vaurioitumisen.

- Älä suihkuta vettä tai käytä höyryä laitteen puhdistamiseen.
- Puhdista laite kostealla pehmeällä liinalla. Käytä ainoastaan mietoja

pesuaineita. Älä käytä hankausainetta, hankaavia pesulappuja, liuottimia tai metalliesineitä.

2.5 Huolto

- Laitteen korjaukseen liittyvissä asioissa tulee ottaa yhteyttä valtuutettuun huoltopalveluun.
- Ainoastaan alkuperäisiä varaosia saa käyttää.
- Lisätietoa tämän tuotteen sisällä olevista lamputa sekä erikseen myytävistä varalampuista: Kyseiset lamput on suunniteltu kestämään kodinkoneissa vaativia fyysisiä olosuhteita (esim. lämpötila, tärinä, kosteus) tai ne antavat tietoa laitteen toimintatilasta. Niitä ei ole tarkoitettu muihin käyttötarkoituksiin eivätkä ne sovi huoneiden valaisemiseen.

2.6 Hävittäminen



VAROITUS!

Henkilövahinko- tai tukehtumisvaara.

- Irrota laite sähköverkosta ja vedenjakelusta.
- Leikkaa virtajohto laitteen läheltä ja hävitä se.
- Poista luukun lukitus, jotta lapset ja eläimet eivät voisi jäädä kiinni rummun sisälle.
- Hävitä laite paikallisten kotitalouksien sähkö- ja elektroniikkalaiteromua (WEEE) koskevien määräyksien mukaisesti.

3. TUOTEKUVAUS

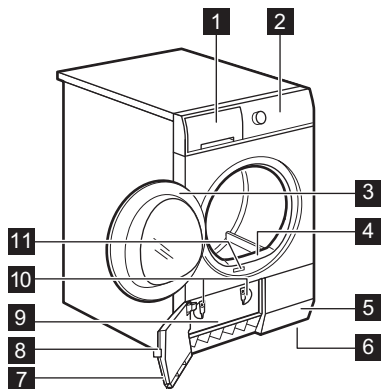

- 1 Vesisäiliö
- 2 Käyttöpaneeli
- 3 Laitteen luukku
- 4 Pääilmansuodatin
- 5 Ilmavirtaushahlot
- 6 Säädettävät jalat
- 7 Lauhduttimen luukku
- 8 Lauhduttimen luukun painike
- 9 Lauhduttimen kansi
- 10 Lauhduttimen kannen lukot
- 11 Arvokilpi

i Luukun kätisyyttä voidaan vaihtaa laitteen täyttämisen helpottamiseksi ja asentamisen helpottamiseksi (ks. erillinen lehtinen).

4. OHJAUSPANEELI

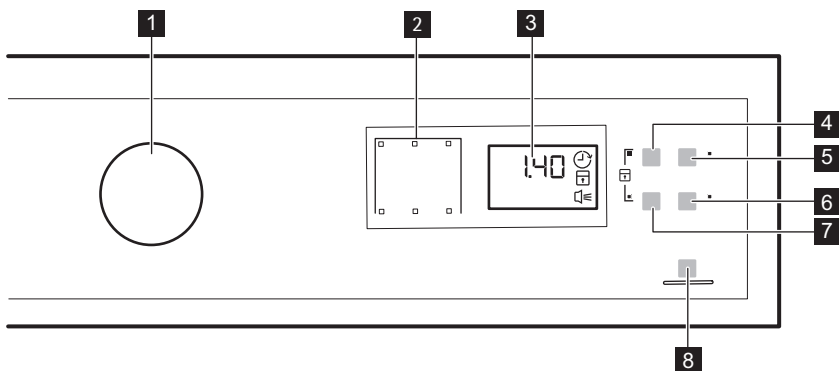

- 1 Ohjelmanappi ja  OFF-katkaisija
- 2 Merkkivalot
- 3 Näyttö
- 4  Torktid (Kuivausaika) kosketuspainike
- 5  Fördrojd Start (Ajastin) kosketuspainike
- 6  Fintvätt (Hellävarainen) kosketuspainike
- 7  Extra anti veck (Rypistymisenesto) kosketuspainike
- 8  Start/Pause (Käynnistä/Tauko) kosketuspainike



Paina kosketuspainikkeita sormella symbolin alueella tai lisätoiminnon nimen kohdalla. Älä käytä käsineitä, kun käytät käyttöpaneelia. Varmista, että ohjauspaneeli on aina puhdas ja kuiva.

4.1 Merkkivalot

Merkkivalot	Kuvaus
	Kuivausvaihe
	Jäähdytysvaihe
	Rypistymisenesto
	Lauhdutin
	Tyhjennä vesisäiliö
	Nukkasihti
	Ajastin
	Lapsilukko
	Äänimerkit
2.00	Ohjelman kesto
10' - 2.00	Aika-ohjelman kesto
30' - 20h	Ajastin-toiminnon kesto

5. OHJELMATAULUKKO

Ohjelma	Lataa ¹⁾	Ominaisuudet / Tekstilityyppi ²⁾
³⁾ Bomull (Puuvilla) Eco	7 kg	Ohjelma puuvillatekstiilien kuivaamiseen "puuvilla kaappikuiva" -kuivuustasoon maksimaalisella energiansäästöllä. /
Bomull (Puuvilla) Extra Torrt (Erittäin Kuiva)	7 kg	Kuivaustaso: Erittäin kuiva. /

Ohjelma	Lataa ¹⁾	Ominaisuudet / Tekstiilityyppi ²⁾
Bomull (Puuvilla) Skåptorrt (Kaappikuiva)	7 kg	Ohjelma kaikenlaisten puuvilla-tekstiilien kuivaamiseen kaappikuiviksi. / ☺☐☐
Bomull (Puuvilla) Stryktorrt (Silityskuiva)	7 kg	Kuivuustaso: silityskuiva. / ☺☐☐
Syntet (Siliävät) Extra Torrt (Erittäin Kuiva)	3,5 kg	Kuivaustaso: Erittäin kuiva. / ☺☺☐☐
Syntet (Siliävät) Skåptorrt (Kaappikuiva)	3,5 kg	Kuivaustaso: Kaappikuiva. / ☺☺☐☐
Fintvätt (Hellävarainen)	4 kg	Arkalaatuiset tekstiilit, kuten viskoosi, raion, akryyli ja niiden seokset. / ☺☺☐☐
Torktid (Ajastettu kuivaus)	5 kg	Voit käyttää tässä ohjelmassa Torktid (Kuivausaika)-lisätoimintoa ja asettaa ohjelman keston. Kuivausajan on oltava sopiva täytömäärään nähden, esim. 2 h puuvillapyykkien painon ollessa 5 kg. / ☺☺☐☐
Uppfräschning (Raikastus)	1 kg	Säilössä olleiden tekstiilien raikastus.
Lättstruket (Helposti siliävät)	1 kg (tai 5 paitaa)	Helposti hoidettavat kankaat, joille riittää vähimmäissilitys. Kuivaustulokset voivat vaihdella tekstiilin lajin mukaan. Ravista vaatteita ennen kuin asetat ne laitteeseen. Kun ohjelma on päättynyt, poista pyykki heti ja aseta ne vaateripustiimeen. / ☺☺☐☐
Sportkläder (Urheiluasu)	2 kg	Urheiluasu, ohuet ja kevyet tekstiilit, mikrokuitu, polyesteri. / ☺☺☐☐
Denim	7 kg	Vapaa-ajan vaatteet, kuten farkut, eri paksuisista materiaaleista valmistetut t-paidat (esim. kaulan kohdalla, hihansuissa ja saumoissa). / ☺☺☐☐
Sängkläder (Vuodevaatteet)	3 kg	Vuodevaatteet, kuten tavallisen tai parivuoteen lakanat, tyynyliinat, pussilakanat. / ☺☺☐☐

Ohjelma	Lataa ¹⁾	Ominaisuudet / Tekstiilityyppi ²⁾
Mix EasyDry	3 kg	Puuvilla ja keinokuituvaatteet. Matilan lämpötilan ohjelma. Hellävarainen ohjelma lämpimällä ilmalla. 

1) Enimmäispainolla tarkoitetaan kuivan pyykin painoa.

2) Katso tekstiilin merkinnän merkitykset luvusta *NEUVOJA JA VINKKEJÄ: Pyykin valmisteleminen*.

3)  Bomull (Puuvilla) Skåptorrt (Kaappikuiva) ECO -ohjelma on "Standardi puuvillaohjelma" Euroopan komission asetuksen 392/2012 mukaisesti. Se soveltuu määrän normaalin puuvillapyykin kuivaamiseen ja se on energiankulutukseltaan tehokkain määrän puuvillapyykin kuivaamisohjelma.

6. LISÄTOIMINNOT

6.1 Torktid (Kuivausaika)

Tämä lisätoiminto koskee vain Torktid (Ajastettu kuivaus)-ohjelmaa. Voit asettaa ohjelman keston 10 minuutin ja 2 tunnin välillä. Kesto on suhteessa laitteen pyykkimäärään.



Suosittelemme, että asetat lyhyen ohjelmakeston pienille pyykkimäärille tai vain yhdelle vaatteelle.

6.2 Extra anti veck (Rypistymisenesto)





Pidentää kuivausohjelman lopussa olevan rypistymisenestovaiheen (30



minuuttia) korkeintaan 90 minuuttiin. Kuivausvaiheen jälkeen rumpu pyörii aika ajoin estäen vaatteiden rypyyntymisen. Pyykit voidaan ottaa pois koneesta rypistymisenestovaiheen aikana.

6.3 Fintvätt (Hellävarainen)

Tämän lisätoiminnon avulla voit asettaa hellävaraisen kuivausohjelman, jonka lämpötila on alhainen. Käytä tätä lisätoimintoa tekstiileihin, joiden ohjemerkinissä on symboli  (esim. akryyli, viskoosi).

6.4 Lisätoimintotaulukko





Ohjelmat ¹⁾	 Extra anti veck (Rypistymisenesto)	 Torktid (Kuivausaika)	 Fintvätt (Hellävarainen)
 Bomull (Puuvilla) Eco	■		
Bomull (Puuvilla) Extra Torrt (Erittäin Kuiva)	■		■
Bomull (Puuvilla) Skåptorrt (Kaappikuiva)	■		■
Bomull (Puuvilla) Stryktorrt (Silityskuiva)	■		■

Ohjelmat ¹⁾	 Extra anti veck (Rypistymisenesto)	 Torktid (Kui-vausaika)	 Fintvätt (Hellävarainen)
Syntet (Siliävät) Extra Torrt (Erittäin Kuiva)	■		■
Syntet (Siliävät) Skåptorrt (Kaappikui-va)	■		■
Fintvätt (Hellävarainen)	■		■
Torktid (Ajastettu kui-vaus)	■	■	■
Uppfräschning (Rai-kastus)	■		
Lättstruket (Helposti siliävät)	■		■
Sportkläder (Urheilua-sut)	■		
Denim	■		■
Sängkläder (Vuode-vaatteet)	■		
Mix EasyDry	■		

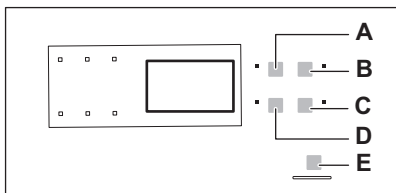
¹⁾ Ohjelman asettamisen yhteydessä voit asettaa yhden tai useamman lisätoiminnon. Voit kytkeä ne päälle tai pois päältä painamalla vastaavaa kosketuspainiketta.

7. ASETUKSET



- A. Torktid (Kui-vausaika)  kosketuspainike
- B. Fördröjd Start (Ajastin)  kosketuspainike
- C. Fintvätt (Hellävarainen)  kosketuspainike
- D. Extra anti veck (Rypistymisenesto)  kosketuspainike

- E. Start/Pause (Käynnistä/Tauko)  kosketuspainike

7.1 Lapsilukko

Tämä lisätoiminto estää lapsia leikkimästä laitteella ohjelman ollessa käynnissä. Ohjelmanvalitsin ja kosketuspainikkeet lukittuvat.

Vain -virtakytkin on käytössä.

Lapsilukko-lisätoiminnon kytkeminen toimintaan:

1. Valitse haluamasi ohjelma ohjelmanvalitsimella.
2. Odota noin 8 sekuntia.

3. Paina ja pidä alhaalla kosketuspainikkeita (A) ja (D) samanaikaisesti. Lapsilukon merkkivalo syttyy.

Lapsilukon merkkivalo syttyy.



Lapsilukko voidaan poistaa käytöstä ohjelman ollessa käynnissä. Paina ja pidä alhaalla samoja kosketuspainikkeita, kunnes lapsilukon merkkivalo sammuu.



7.2 Pyykin jäännöskosteustason säätäminen

Pyykin jäännöskosteustason oletusasetuksen muuttaminen:

1. Valitse haluamasi ohjelma ohjelmanvalitsimella.
2. Odota noin 8 sekuntia.

3. Paina ja pidä alhaalla painikkeita (A) ja (B) samanaikaisesti.

Jokin seuraavista merkkivaloista syttyy:

-  pyykin maksimaalinen kuivuus
-  pyykin suurempi kuivuus
-  pyykin vakiokuivuus

4. Paina painiketta (E) toistuvasti, kunnes oikean tason merkkivalo syttyy.
5. Vahvasta asetus painamalla ja pitämällä alhaalla painiketta (A) ja (B) samanaikaisesti noin 2 sekunnin ajan.

7.3 Äänimerkki käytössä/pois käytöstä

Voit poistaa äänimerkit käytöstä ja ottaa ne käyttöön painamalla ja pitämällä alhaalla kosketuspainikkeita (B) ja (C) samanaikaisesti noin 2 sekunnin ajan.

8. KÄYTTÖNOTTO



Takarummun lukitukset poistuvat automaattisesti, kun kuivausrumpu käynnistetään ensimmäistä kertaa. Laitteesta voi tällöin kuulua ääntä.

Takarummun lukitusten avaaminen:

1. Kytke laitteeseen virta.
2. Aseta mikä tahansa ohjelma.
3. Paina Käynnistä/Tauko-painiketta.

Rummun kierto käynnistyy. Takarummun lukitukset poistuvat käytöstä automaattisesti.

Ennen kuin kuivaat laitteella pyykejä:

- Puhdista kuivausrummun rumpu kostealla liinalla.
- Käynnistä yhden tunnin ohjelma pyykin ollessa kosteaa.

8.1 Epätavallinen haju

Laite on pakattu tiiviisti.

Epätavallista hajua voi esiintyä, kun tuote poistetaan pakkauksesta. Tämä on normaalia uusien tuotteiden kohdalla.

Laite on valmistettu erilaisista materiaaleista, jotka voivat muodostaa epätavallista hajua.

Ajan kuluessa epätavallinen haju häviää vähitellen muutaman kuivauskerran jälkeen.

8.2 Äänet



Kuivausohjelman eri vaiheiden aikana voi kuulua erilaisia ääniä. Ne ovat normaaleja toiminnan ääniä.

Pyörivä rumpu.

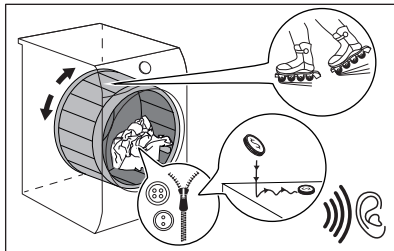

Käynnissä olevat puhallimet.

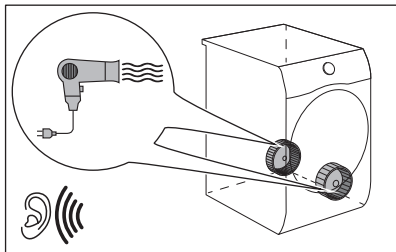

Käynnissä oleva pumppu ja kosteuden siirto säiliöön.

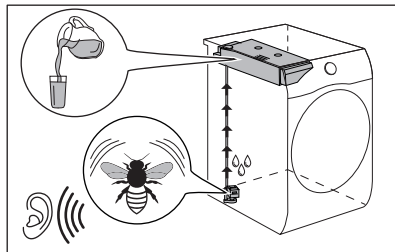

9. PÄIVITTÄINEN KÄYTTÖ

9.1 Ohjelman käynnistäminen ilman ajastettua käynnistymistä

1. Valmistele pyykkiä ja täytä kone.

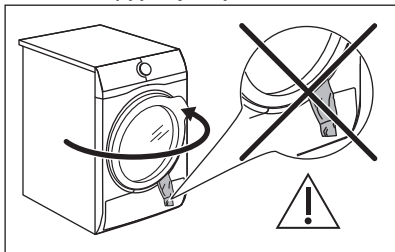

HUOMIO!

Varmista, ettei pyykki jää laitteen luukun ja kumitiivisteeseen väliin luukun sulkemisen yhteydessä.

2. Aseta kyseiselle pyykille soveltuva ohjelma ja haluamasi lisätoiminnot. Ohjelman kesto näkyy näytössä.



Todellinen kuivausaika riippuu pyykkien laadusta (määrä ja koostumus), huoneenlämpötilasta sekä pyykkien kosteudesta linkouksen kuivausvaiheen jälkeen.

3. Paina Start/Pause (Käynnistä/Tauko) -painiketta. Ohjelma käynnistyy.

9.2 Ohjelman käynnistäminen ajastetulla käynnistymisellä

1. Aseta kyseiselle pyykille soveltuva ohjelma ja haluamasi lisätoiminnot.
2. Paina ajastetun käynnistymisen painiketta toistuvasti, kunnes näytöllä näkyy se ajastetun käynnistymisen aika, jonka haluat asettaa.



Voit asettaa ohjelman käynnistymään vähintään 30 minuutin ja enintään 20 tunnin välisellä viiveellä.

3. Paina Start/Pause (Käynnistä/Tauko) -kosketuspainiketta.

Näytöllä näkyy, paljonko ajastetun käynnistymisen alkuun on aikaa.



Ohjelma käynnistyy, kun ajanlaskenta päättyy.

9.3 Ohjelman muuttaminen

1. Käännä ohjelmanvalitsin asentoon  OFF.
2. Valitse ohjelma.

9.4 Ohjelman päättyessä

Kun ohjelma on päättynyt:



- Laitteesta kuuluu jaksoittainen äänimerkki.
- Merkkivalo  vilkkuu.
- Merkkivalo  vilkkuu.
- Merkkivalo Start/Pause (Käynnistä/Tauko) palaa.

Laitte jatkaa toimintaa Rypistymisenesto-toiminnolla vielä noin 30 minuutin ajan.

Rypistymisenesto-toiminto estää pyykkien rypyt.

Voit poistaa pyykin ennen kuin Rypistymisenesto-toiminto on päättynyt. Suosittelemme parempien tuloksien saavuttamiseksi, että pyykki poistetaan vasta sitten, kun toiminto on lähes päättynyt.

Kun Rypistymisenesto-toiminto on päättynyt:

- Merkkivalo  palaa, mutta se ei vilku.
 - Merkkivalo  palaa, mutta se ei vilku.
 - Start/Pause (Käynnistä/Tauko) sammuu.
1. Käännä ohjelmanvalitsin asentoon  OFF

10. VIHJEITÄ JA NEUVOJA

10.1 Pyykin valmisteleminen



Pesuohjelman jälkeen pyykki ovat usein sotkeutuneet yhteen.

Yhteen sotkeutuneiden pyykkien kuivaus on tehontonta.

Varmista tehokas ilmankierto ja tasainen kuivaustulos ravistamalla pyykkejä ja lisäämällä ne yksi kerrallaan kuivausrumpuun.

Tehokkaamman kuivauksen varmistaminen:

- Sulje vetoketjut.
- Sulje untuvapeittojen kiinnittimet.
- Siteitä tai nauhoja (esim. esiliinan nauhat) ei saa kuivata irrallaan. Sido ne ennen ohjelman käynnistämistä.
- Tyhjennä kaikki taskut.
- Kun vaatteiden sisällä on puuvillakerros, käännä ne nurinpäin. Puuvillakerroksen on oltava ulospäin.
- Aseta aina käsiteltävään pyykkiin sopiva ohjelma.

2. Avaa laitteen luukku.
3. Ota pyykki pois koneesta.
4. Sulje laitteen luukku.

Heikkojen kuivaustulosten mahdolliset syyt:

- Oletuskuivuustason sopimaton asetus. Katso luku *Oletuskuivuustason säätäminen*



Puhdista suodatin ja tyhjennä vesisäiliö aina ohjelman päättyttyä.

9.5 Valmiustilatoiminto

Energiankulutuksen vähentämiseksi tämä toiminto kytkee laitteen automaattisesti pois toiminnasta:

- 5 minuutin kuluttua, jos ohjelmaa ei käynnistetä.
- 5 minuutin kuluttua ohjelman päättymisestä.

- Älä sekoita vaaleita ja tummia vaatteita.
- Vähennä tekstiilien kutistumista valitsemalla puuvilla-, jersey- tai trikoovaatteisiin sopiva ohjelma.
- Älä ylitä Ohjelmat-luvussa annettua tai näytössä näkyvää maksimitäyttömäärää.
- Kuivaa ainoastaan kuivausrummussa kuivattavia tekstiilejä. Katso soveltuvuus tekstiilin hoito-ohjemerkinästä.
- Suuria ja pieniä kappaleita ei saa kuivata yhdellä kertaa. Pienet vaatekappaleet voivat jäädä suurien kappaleiden sisään, jolloin ne jäävät kosteiksi.
- Ravista suuria vaatekappaleita ja tekstiilejä ennen niiden asettamista kuivausrumpuun. Täten vältetään kosteat kohdat tekstiilin sisällä kuivauksen jälkeen.

Tekstiilin merkintä	Kuvaus
☐	Kuivausrummussa kuivattava tekstiili.
☉	Kuivausrummussa korkeissa lämpötiloissa kuivattava tekstiili.
☉	Kuivausrummussa vain alhaisissa lämpötiloissa kuivattava tekstiili.
☒	Tekstiili, jota ei saa kuivata kuivausrummussa.

11. HOITO JA PUHDISTUS

11.1 Sihdin puhdistaminen



HUOMIO!

Vältä sihdin puhdistamista vedellä. Hävitä nukka sen sijaan roska-astiaan (vältä muovikuidun pääsyä vesistöön).



Puhdista sihti säännöllisesti parhaan kuivaustehon saavuttamiseksi. Sihdin tukokset pidentävät ohjelmien kestoa ja lisäävät energiankulutusta. Puhdista sihti kädellä ja tarvittaessa pölynmurilla.

1.

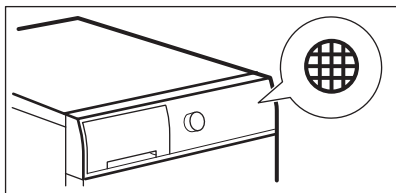

2.

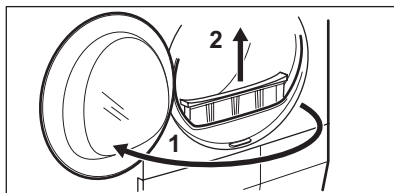

3.

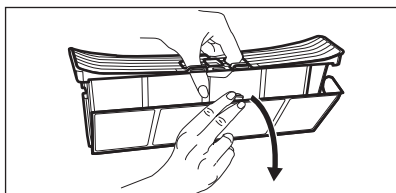

4.



5.

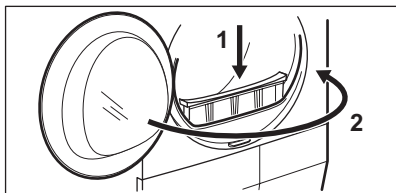

11.2 Vesisäiliön tyhjentäminen

1.

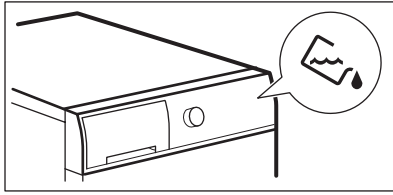

2.

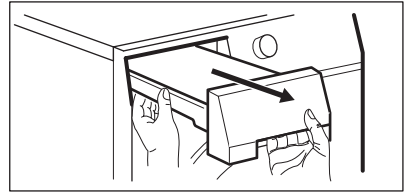

3.

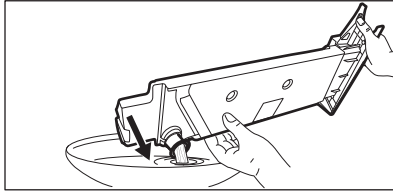

4.

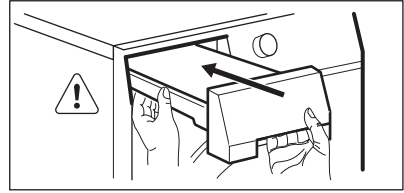

Voit käyttää vesisäiliön vettä vaihtoehtona tislattulle vedelle (esim. höyrösiilytykseen). Poista likajäämät suodattimella ennen kuin käytät vettä.

11.3 Lauhduttimen puhdistus

1.

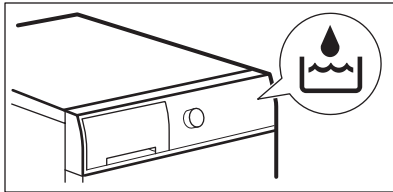

2.

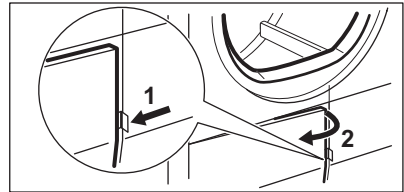

3.

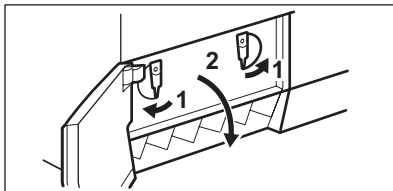

4.

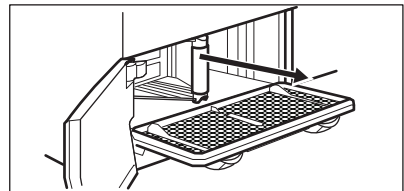

5.



6.

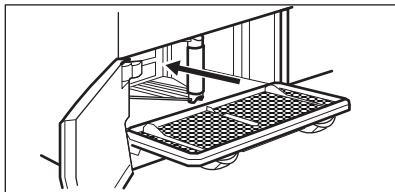

7.

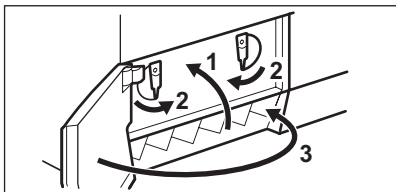

11.4 Kosteusanturin puhdistaminen



HUOMIO!
Kosteusanturin vaurioitumisvaara. Älä puhdista anturia hankausaineilla tai teräsvillalla.

Parhaan kuivaustuloksen varmistamiseksi laitteessa on metallinen kosteusanturi. Se sijaitsee luukkualueen sisäpuolella.

Ajan kuluessa anturin pintaan voi kertyä epäpuhtauksia, jotka heikentävät kuivaustehoa.

Suosittelemme puhdistamaan anturin vähintään 3–4 kertaa tai jos kuivausteho heikentyy.

Puhdista pesusienen karkeammalla puolella käyttäen hiukan viinietikkaa tai tiskiainetta.

Anturin puhdistaminen:

1. Avaa luukku.
2. Puhdista kosteusanturin pinnat pyyhkimällä metallipinta useita kertoja.

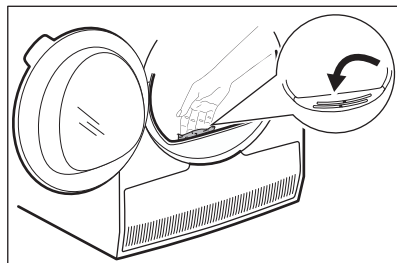

11.5 Rummun puhdistaminen



VAROITUS!
Irrota laite sähköverkosta ennen sen puhdistamista.

Puhdista rummun sisäosa ja sen nostimet miedolla pesuaineella. Kuivaa puhdistetut pinnat pehmeällä liinalla.



HUOMIO!
Älä puhdista rumpua hankausaineilla tai teräsvillalla.

11.6 Käyttöpaneelin ja ulkokuoren puhdistaminen

Puhdista käyttöpaneeli ja ulkokuori miedolla pesuaineella.

Käytä kosteaa liinaa. Kuivaa puhdistetut pinnat pehmeällä liinalla.



HUOMIO!
Älä käytä kalusteiden puhdistusaineita tai puhdistusaineita, jotka voivat aiheuttaa korroosiota.

11.7 Tuuletuskanavien puhdistaminen

Poista tuuletuskanaviin kerääntynyt nukka pölynimurilla.

12. VIANMÄÄRITYS



VAROITUS!
Lue turvallisuutta koskevat luvut.

12.1 Virhekoodit

Laitte ei käynnisty tai se pysähtyy toiminnan aikana.

Yritä ensin etsiä ratkaisu ongelmaan (tutustu taulukoiden sisältöihin). Jos ongelma toistuu, ota yhteyttä valtuutettuun huoltoliikkeeseen.



VAROITUS!
Kytke laite pois toiminnasta ennen tarkistuksien aloittamista.

Jos merkittäviä ongelmia esiintyy, laitteesta kuuluu äänimerkkejä, näytössä näkyy virhekoodi ja ►|| Start/Pause (Käynnistä/Tauko) -painike voi vilkkua jatkuvasti:

Virhekoodi	Mahdollinen syy	Korjaustoimenpide
E5A	Laitteen moottori ylikuormittunut. Liikaa pyykkiä tai pyykit solmussa rummussa.	Ohjelmaa ei suoritettu loppuun asti. Poista pyykki koneesta, aseta ohjelma ja käynnistä ohjelma uudelleen.
E97	Sisäinen virhe. Laitteen elektronisten osien välillä ei ole yhteyttä.	Ohjelmaa ei ole suoritettu oikein loppuun asti tai laite pysähtyi liian aikaisin. Kytke laite päälle ja pois päältä. Jos virhekoodi tulee uudelleen näkyviin, ota yhteyttä valtuutettuun huoltoliikkeeseen.
EH0	Virransyöttö on epävaka.	Kun laitteessa näkyy EH0 , odota kunnes virransyöttö on vakaa ja paina sitten käynnistuspainiketta. Jos laite keskeyttää ohjelman ilman mitään ilmoitusta, paina ohjelman käynnistuspainiketta. Jos varoitus tulee näkyviin, tarkista virtajohdon/pistokkeen ehjyys tai virransyöttö.

Jos näytössä näkyy muita virhekoodeja, kytke laite toimintaan ja pois toiminnasta. Jos ongelma toistuu, ota yhteyttä valtuutettuun huoltoliikkeeseen.

Jos kuivausrummun ongelma on jokin muu, etsi mahdollisia ratkaisuja tutustumalla ohaiseen taulukkoon.

12.2 Vianmääritys

Ongelma	Mahdollinen ratkaisu
Laite ei kytkeydy toimintaan.	Varmista, että pistoke on kiinnitetty pistoraasiaan.
	Tarkista asunnon sähkötaulun sulake (sulakekaapista).
Pesuojelma ei käynnisty.	Paina Start/Pause (Käynnistä/Tauko).
	Tarkista, että laitteen luukku on suljettu.
Laitteen luukku ei voi sulkea.	Tarkista, että sihti on asetettu oikein paikalleen.
	Varmista, ettei pyykki jää laitteen luukun ja kumitiivisteen väliin.
Laite pysähtyy toiminnan aikana.	Tarkista, että vesisäiliö on tyhjä. Käynnistä ohjelma painamalla uudelleen painiketta Start/Pause (Käynnistä/Tauko).
	Täyttömäärä on liian pieni, lisää pyykkiä tai käytä Torktid (Ajastettu kuivaus)-ohjelmaa.
Ohjelman kesto on liian pitkä tai kuivaustulos on heikko. ¹⁾	Varmista, että pyykin paino sopii ohjelman keston.
	Varmista, että sihti on puhdas.
	Pyykki on liian märkää. Linkoa pyykki uudelleen pesukoneessa.
	Varmista, että huoneenlämpötila on yli +5 °C ja alle +35 °C. Optimaalinen huoneenlämpötila on 18 °C - 25 °C.
	Aseta Torktid (Ajastettu kuivaus) tai Extra Torrt (Erittäin Kuiva) -ohjelma. ²⁾
Näytössä näkyy Err .	Jos haluat asettaa uuden ohjelman, kytke laite pois toiminnasta ja uudelleen toimitaan.
	Varmista, että lisätoiminnot sopivat valittuun ohjelmaan.
Näytössä näkyy (esim. E51).	Kytke laite pois toiminnasta ja toimintaan. Käynnistä uusi ohjelma. Jos ongelma toistuu, ota yhteys huoltopalveluun.

¹⁾ Ohjelma päättyy automaattisesti viimeistään 5 tunnin kuluttua.

²⁾ Jotkin kohdat voivat jäädä kosteiksi suurikokoisia kappaleita kuivatessa (esim. lakanat).

Jos kuivaustulos ei ole hyvä.

- Asetettu ohjelma oli virheellinen.
- Sihti on tukossa.
- Lauhdutin on tukossa.
- Laitteessa oli liikaa pyykkiä.
- Rumpu on likainen.
- Johtavuusanturin virheellinen asetus (ks. parempi asetus

kappaleesta ”Asetukset - Jäljelle jäävän pyykin kosteustason säätäminen”).

- Tuuletusaukot ovat tukossa.
- Huoneenlämpötila on liian alhainen tai korkea (optimaalinen huoneenlämpötila 19 °C - 24 °C)

13. TEKNISET TIEDOT

Korkeus x leveys x syvyys	850 x 596 x 555 mm (enintään 583 mm)
Enimmäissyvyys laitteen luukun ollessa auki	1019 mm
Enimmäisleveys laitteen luukun ollessa auki	945 mm
Säädettävä korkeus	850 mm (+ 15 mm - jalkojen säätö)
Rummun tilavuus	104 litraa
Enimmäispyykkikuormatilavuus	7 kg.
Jännite	230 V
Taajuus	50 Hz
Äänenvoimakkuustaso	67 db
Kokonaisteho	2250 W
Energiatehokkuusluokka	B
Standardin puuvillaohjelman energiankulutus täydellä täyttömäärällä. ¹⁾	4,23 kWh
Standardin puuvillaohjelman energiankulutus osittaisella täyttömäärällä. ²⁾	2,29 kWh
Vuosittainen energiankulutus ³⁾	503,5 kWh
Päälle jätetty -tilan tehoabsorptio ⁴⁾	0,50 W
Pois päältä -tilan tehoabsorptio ⁴⁾	0,50 W
Käyttötyyppi	Kotitalous
Sallittu ympäristön lämpötila	+5 °C – +35 °C

Suojaustaso kiinteiden hiukkasten ja kosteuden sisääntulon estämisessä, jonka suojausaste varmistaa, lukuun ottamatta niitä kohtia, joissa pienjännitelaitteilla ei ole mitään kosteussuojaa

IPX4

- 1) Viitaten standardiin EN 61121. 7 kg of puuvillaa lingottuna at 1000 kierrosta minuutissa.
- 2) Viitaten standardiin EN 61121. 3,5 kg of puuvillaa lingottuna at 1000 kierrosta minuutissa.
- 3) Energiankulutus kWh vuodessa, laskettuna 160:lle vakiopuuvillaohjelman kuivauskerralle täydellä ja vajaalla rummulla, sekä tehonsäästötilojen energiankulutus. Ohjelman todellinen energiankulutus riippuu laitteen käytöstä (ASETUS (EU) Nro 392/2012).
- 4) Viitaten standardiin EN 61121.

Edellä olevan taulukon tiedot ovat Euroopan unionin komission asetuksen 392/2012 mukaisia ja soveltaen direktiiviä 2009/125/EY.

13.1 Kulutusarvot

Ohjelma	Linkousnopeus/jäännöskosteus	Kuivausaika ¹⁾	Energiankulutus ²⁾
Bomull (Puuvilla) Eco 7 kg			
Skåptorrt (Kaappikui-va)	1400 kierrosta/min 50%	119 min.	3,63 kWh
	1000 kierrosta/min 60%	139 min.	4,23 kWh
Bomull (Puuvilla) 7 kg			
Stryktorrt (Silityskui-va)	1400 kierrosta/min 50%	90 min.	2,73 kWh
	1000 kierrosta/min 60%	107 min.	3,37 kWh
Bomull (Puuvilla) Eco 3,5 kg			
Skåptorrt (Kaappikui-va)	1400 kierrosta/min 50%	70 min.	1,96 kWh
	1000 kierrosta/min 60%	82 min.	2,29 kWh
Syntet (Siliävät) 3,5 kg			
Skåptorrt (Kaappikui-va)	1200 kierrosta/min 40%	62 min.	1,59 kWh
	800 kierrosta/min 50%	74 min.	1,93 kWh

¹⁾ Osittaisten täyttömäärien osalta ohjelman kesto on lyhyempi ja laite kuluttaa vähemmän energiaa.

²⁾ Virheellinen ympäristölämpötila ja/tai huonosti lingotut pyykkit voivat pidentää ohjelman kestoa ja lisätä energiankulutusta.



14. EUROOPAN UNIONIN ASETUKSEN 1369/2017 MUKAINEN TUOTTEEN TIETOLOMAKE

Tuotteen tietolomake	
Tavaramerkki	Husqvarna
Malli	QT16W70B PNC916099147
Nimelliskapasiteetti kiloina	7
Tuuletettu tai kondensoiva kuivausrumpu	Lauhdutin
Energiatehokkuusluokka	B
Energiankulutus kWh vuodessa, laskettuna 160:lle vakiopuuvillaohjelman kuivauskerralle täydellä ja vajaalla rummulla, sekä tehonsäästötilojen energiankulutus. Todellinen energiankulutus kuivauskertaa kohti riippuu laitteen käyttötavasta.	503,5
Automaattinen kuivausrumpu tai muu kuin automaattinen kuivausrumpu	Automaattinen
Vakiopuuvillaohjelman energiankulutus täydellä rummulla, kWh	4,23
Vakiopuuvillaohjelman energiankulutus vajaalla rummulla, kWh	2,29
Tehonkulutus pois päältä -tilassa W	0,50
Tehonkulutus päällä-tilassa, W	0,50
Päällä-tilan kesto minuuteissa	10
Vakiopuuvillaohjelma käytettynä täydellä ja vajaalla rummulla on se vakiokuivausohjelma, jota merkissä ja tuoteselosteessa annetut tiedot koskevat; että tämä ohjelma sopii tavallisen märkien puuvillatekstiilien kuivaukseen ja että se on energiankulutuksen kannalta tehokkain puuvillalle käytettävä kuivausohjelma;	
Painotettu ohjelman kesto minuutteina vakiopuuvillaohjelmalle täydellä ja vajaalla rummulla	106
Ohjelman kesto minuutteina vakiopuuvillaohjelmalle täydellä rummulla	139
Ohjelman kesto minuutteina vakiopuuvillaohjelmalle vajaalla rummulla	82
Kondensointitehokkuusluokka asteikolla G:stä (vähiten tehokas) A:han (tehokkain)	B
Vakiopuuvillaohjelman keskimääräinen kondensointitehokkuus prosenttiosuutena täydellä rummulla	81

Vakiopuuvillaohjelman keskimääräinen kondensointitehokkuus prosentiosuutena vajaalla rummulla	81
Painotettu kondensointitehokkuus vakiopuuvillaohjelmalle täydellä ja vajaalla rummulla	81
Akustinen melu dB	67
Integroitu laite K/E	Ei

Edellä olevan taulukon tiedot ovat Euroopan unionin komission asetuksen 392/2012 mukaisia ja soveltaen direktiiviä 2009/125/EY.

15. YMPÄRISTÖNSUOJELU

Kierrätä materiaalit, jotka on merkitty merkillä . Kierrätä pakkaus laittamalla se asianmukaiseen kierrätysastiaan. Suojele ympäristöä ja ihmisten terveyttä kierrättämällä sähkö- ja elektroniikkaromut. Älä hävitä merkillä 

merkittyjä kodinkoneita kotitalousjätteen mukana. Palauta tuote paikalliseen kierrätyskeskukseen tai ota yhteyttä paikalliseen viranomaiseen.

INNEHÅLL

1. SÄKERHETSINFORMATION.....	25
2. SÄKERHETSINSTRUKTIONER.....	27
3. PRODUKTBEKRIVNING.....	29
4. KONTROLLPANEL.....	29
5. PROGRAMTABELL.....	30
6. TILLVALSFUNKTIONER.....	32
7. INSTÄLLNINGAR.....	33
8. FÖRE FÖRSTA ANVÄNDNING.....	33
9. DAGLIG ANVÄNDNING.....	34
10. RÅD OCH TIPS.....	35
11. SKÖTSEL OCH RENGÖRING.....	36
12. FELSÖKNING.....	39
13. TEKNISKA DATA.....	41
14. PRODUKTINFORMATIONSBLAG MED HÄNVISNING TILL E.U. REGEL 1369/2017.....	42
15. MILJÖSKYDD.....	43

BÄSTA KUND!

Tack för att du har valt denna Husqvarna-Electrolux-produkt. Den har utvecklats för att du ska kunna använda den i många år, med innovativa funktioner som gör livet enklare – och som inte finns på alla enklare produkter. Ägna några minuter åt denna beskrivning för att få största möjliga utbyte av produkten.

Besök vår webbplats för att:



få tips om användning, broschyrer, felsökning, service- och reparationsinformation:

www.husqvarna-electrolux.se/support



registrera din produkt för bättre service:

www.husqvarna-electrolux.se



köpa tillbehör, förbrukningsvaror och originalreservdelar till din produkt:

www.husqvarna-electrolux.se/shop

KUNDTJÄNST OCH SERVICE

Använd alltid originalreservdelar.

Ha följande uppgifter till hands när du kontakter vår auktoriserade serviceverkstad: Modell, artikelnummer, serienummer.

Informationen står på märkplåten.

⚠ Varning/Försiktighet – Säkerhetsinformation

ℹ Allmän information och tips

🌿 Miljöinformation

Med reservation för ändringar.

1. SÄKERHETSINFORMATION

Läs noga de bifogade instruktionerna före installation och användning av maskinen. Tillverkaren är inte ansvarig för eventuella personskador eller andra skador som uppkommit som ett resultat av felaktig installation eller användning. Förvara alltid bruksanvisningen på en säker och tillgänglig plats för framtida bruk.

1.1 Säkerhet för barn och handikappade



WARNING!

Risk för kvävning, skador eller permanent invaliditet.

- Denna produkt kan användas av barn från 8 års ålder och uppåt, och av personer med nedsatt fysisk, sensorisk eller mental förmåga, samt personer med bristande erfarenhet och kunskap om de övervakas eller instrueras om hur produkten används på ett säkert sätt och förstår de risker som är förknippade med användningen.
- Barn mellan 3 och 8 år eller personer med mycket omfattande och komplexa funktionsnedsättningar ska inte vistas i närheten av produkten utan ständig uppsikt.
- Barn under 3 år ska inte vistas i närheten av produkten utan ständig uppsikt.
- Låt inte barn leka med produkten.
- Håll allt förpackningsmaterial utom räckhåll för barn och kassera det på lämpligt sätt.
- Förvara rengöringsmedel utom räckhåll för barn.
- Håll barn och husdjur borta från produkten när luckan är öppen.
- Om maskinen har ett barnlås ska den aktiveras.
- Barn får inte utföra rengöring och underhåll av produkten utan uppsikt.

1.2 Allmän säkerhet

- Ändra inte produktens specifikationer.

- Om torktumblaren ska ställas ovanpå en tvättmaskin, använd staplings-satsen. Staplings-satsen som finns att köpa hos en auktoriserad återförsäljare och kan bara användas med maskinen såsom angivits i medföljande anvisningar. Läs dem noga före installation (se installationsbladet).
- Maskinen kan installeras fristående eller under en köksbänk med rätt utrymme (se installationsbladet).
- Produkten får inte placeras bakom en låsbar dörr, en skjutdörr eller en dörr med gångjärnen på motsatt sida så att produkten inte kan öppnas helt.
- Ventilationsöppningarna i botten får ej täppas igen av en matta eller annat som ligger på golvet.
- **WARNING!** Produkten får inte tillföras via en extern kopplingsanordning, såsom timer, eller anslutas till en krets som regelbundet slås på och av med ett verktyg.
- Anslut stickkontakten till eluttaget endast i slutet av installationen. Kontrollera att stickkontakten är åtkomlig efter installationen.
- Om nätsladden är skadad måste den bytas av tillverkaren, tillverkarens auktoriserade servicecenter eller personer med motsvarande utbildning, för att undvika fara.
- Överskrid inte den angivna maximala tvättmängden 7 kg (se avsnittet "Programöversikt").
- Använd inte produkten om objekt har blivit nedsmutsade med kemikalier.
- Skrapa bort ludd eller annat från förpackningen som har samlats runt om produkten.
- Kör inte maskinen utan filter. Rengör luddfiltret före eller efter varje användningstillfälle.
- Torka inte otvättade plagg i tvätt-/torkmaskinen.
- Plagg som har fläckar av matolja, aceton, alkohol, bensin, fotogen, fläckborttagningsmedel, terpentin, vax och vaxborttagningsmedel skall tvättas i varmt vatten med extra mycket tvättmedel innan de torkas i torkskåpet.

- Torka inte tvätt som innehåller skumgummi (latex), duschmössor, vattentäta textilier, plagg med gummiinlägg och kläder eller kuddar med skumgummifyllning i torkskåpet.
- Sköljmedel och liknande produkter skall användas enligt tillverkarens anvisningar.
- Ta bort alla föremål från produkten som kan fatta eld, såsom tändare eller tändstickor.
- **WARNING!** Avbryt aldrig en torktumlare innan torkningen har avslutats, såvida du inte snabbt kan ta ut all tvätt och sprida ut den så att värmen leds bort.
- Stäng av produkten och koppla bort den från eluttaget före underhåll.

2. SÄKERHETSINSTRUKTIONER

2.1 Installation

- Avlägsna allt förpackningsmaterial.
- Installera eller använd inte en skadad produkt.
- Följ installationsinstruktionerna som följer med produkten.
- Var alltid försiktig när produkten rör sig eftersom den är tung. Använd alltid skyddshandskar och täckta skor.
- Installera inte och använd inte maskinen på en plats där temperaturen understiger 5 °C eller överstiger 35 °C.
- Golvytan, på vilken produkten ska installeras, måste vara plan, stabil, värmebeständig och ren.
- Kontrollera att luft kan cirkulera mellan produkten och golvet.
- Håll alltid produkten vertikalt när den förflyttas.
- Maskinens bakre yta måste ställas mot en vägg.
- Använd ett vattenpass för att kontrollera att produkten står helt vågrätt när den står på platsen där den skall användas. Om den inte gör det kan du justera fötterna tills den gör det.

2.2 Elanslutning



WARNING!

Risk för brand och elektriska stötar.

- **WARNING!** Denna produkt är avsedd för att installeras/anslutas till en jordad anslutning i byggnaden.
- Se till att de parametrarna på märkskylten överensstämmer med elnätets elektricitet.
- Använd alltid ett korrekt installerat, stötsäkert och jordat eluttag.
- Använd inte grenuttag eller förlängningssladdar.
- Dra inte i anslutningssladden för att koppla bort produkten från eluttaget. Ta alltid tag i stickkontakten.
- Ta inte i anslutningssladden eller stickkontakten med våta händer.

2.3 Användning



WARNING!

Det finns risk för personskador, elstöt, brand eller skador på produkten.

- Denna produkt är endast avsedd för hushållsbruk.
- Torka inte skadade plagg som innehåller vaddering eller stoppning.

- Om tvätten har tvättats med ett fläckborttagningsmedel ska en extra sköljning göras före torkprogrammet.
- Torka endast textilier som är lämpliga att torka i maskinen. Följ tvättanvisningarna på alla klädvårdsetiketter.
- Använd inte kondens/destillatvattnet för att dricka eller laga mat. Det kan orsaka hälsoproblem hos människor och husdjur.
- Sitt eller stå inte på luckan när den är öppen.
- Torka inte genomblöta plagg i produkten.

2.4 Underhåll och rengöring



WARNING!

Risk för personskador och skador på produkten föreligger.

- Spruta inte vatten eller ånga på produkten för att rengöra den.
- Rengör produkten med en fuktig, mjuk trasa. Använd bara milda rengöringsmedel. Använd inte produkter med slipeffekt, skursvampar, lösningsmedel eller metallföremål.

2.5 Service

- Kontakta ett auktoriserat servicecenter för reparation av produkten.

- Använd endast originalreservdelar.
- När det gäller lampan/lamporna i denna produkt och reservlampor som säljs separat: Dessa lampor är avsedda att tåla extrema fysiska förhållanden i hushållsapparater, såsom temperatur, vibration, fuktighet eller är avsedda att signalera information om produktens driftsstatus. De är inte avsedda att användas i andra produkter eller som rumsbelysning i hemmet.

2.6 Kassering



WARNING!

Risk för kvävning eller skador.

- Koppla loss produkten från eluttaget och vattentillförseln.
- Klipp av elkabeln nära produkten och kassera den.
- Ta bort luckspärren för att förhindra att barn eller husdjur blir instängda i trumman.
- Kassera produkten i enlighet med lokala föreskrifter för avyttring från WEEE (Waste Electrical and Electronic Equipment).

3. PRODUKTBESKRIVNING

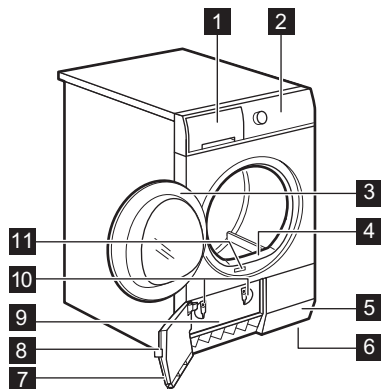

- 1** Vattenbehållare
- 2** Kontrollpanel
- 3** Produktens lucka
- 4** Primärfilter
- 5** Luftflödeshål
- 6** Justerbara fötter
- 7** Kondensorlucka
- 8** Knapp för kondensorlucka
- 9** Kondensorkåpa
- 10** Lås för kondensorlock
- 11** Produktdekal

i Luckan kan monteras på valfri sida för enklare iläggning och urplockning av tvätt eller för att underlätta monteringen (se separat folder).

4. KONTROLLPANEL

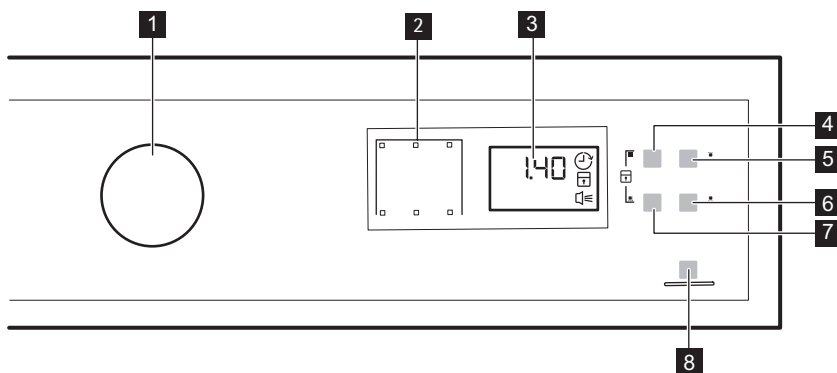

- 1** Programvred och Av-brytare
- 2** Indikatorer
- 3** Visa
- 4** Torktid-pekplatta
- 5** Fördröjd Start-pekplatta
- 6** Fintvätt-pekplatta
- 7** Extra anti veck-pekplatta
- 8** Start/Pause-pekplatta



Tryck på touchknapparna med fingret i området med symbolen eller namnet för funktionen. Använd inte handskar när du använder kontrollpanelen. Se till att kontrollpanelen alltid är ren och torr.

4.1 Indikatorlampor

Indikatorlampor	Beskrivning
	Torkningsfas
	Avkylningsfas
	Skrynkelskyddsfas
	Kondensor
	Töm vattentank
	Filter
	Fördröj start
	Luckspärr
	Ljudsignaler
2.00	Programlängd
10' - 2.00	Varaktighet torktid
30' - 20h	Nedräkning till fördröjd start

5. PROGRAMTABELL

Program	Tvättmängd ¹⁾	Egenskaper/Typ av material ²⁾
³⁾ Bomull Eco	7 kg	Program för att torka bomull med torrhetsgrad "skåptorr" med maximal energibesparing. /
Bomull Extra Torrt	7 kg	Torknivå: extra torrt. /

Program	Tvätt- mängd ¹⁾	Egenskaper/Typ av material ²⁾	
Bomull Skåptorrt	7 kg	Program för att torka alla typer av bomull som ska kunna stoppas in i skåpet direkt (skåptorrt).	/ ☹️ 🗑️
Bomull Stryktorrt	7 kg	Torknivå: lämplig för strykning.	/ ☹️ 🗑️
Syntet Extra Torrt	3,5 kg	Torknivå: extra torrt.	/ ☹️ 🗑️ 🗑️
Syntet Skåptorrt	3,5 kg	Torknivå: skåptorrt.	/ ☹️ 🗑️ 🗑️
Fintvätt	4 kg	Ömtåliga tyger som viskos, rayon, akryl och deras blandningar.	/ ☹️ 🗑️ 🗑️
Torktid	5 kg	Med det här programmet kan du använda Torktid-funktionen och välja programtid. Torktiden ska ställas in efter hur stor tvätten är, t.ex. 2 timmar för 5 kg vit-/kulörtvätt.	/ ☹️ 🗑️ 🗑️
Uppfräschning	1 kg	Uppfräschning av textilier som varit undanlagda.	
Lättstruket	1 kg (eller 5 skjortor)	Lättskötta textilier med minimalt strykbehov. Torkresultatet kan skilja sig mellan olika sorters material. Skaka plaggen innan du lägger i dem i maskinen. När programmet är klart ska plaggen tas ut direkt och hängas på hängare.	/ ☹️ 🗑️ 🗑️
Sportkläder	2 kg	Sportkläder, tunna och lätta textilier, mikrofiber, polyester.	/ ☹️ 🗑️ 🗑️
Denim	7 kg	Fritidskläder som jeans, sweat-shirts med olika materialtjocklek (t.ex. vid hals, muddar och sömmar).	/ ☹️ 🗑️ 🗑️
Sängkläder	3 kg	Sängkläder som enkel- och dubbellakan, örngott, påslakan.	/ ☹️ 🗑️ 🗑️
Mix EasyDry	3 kg	Bomull och syntetmaterial. Program med låg temperatur. Fintvätt med varmluft.	/ ☹️ 🗑️ 🗑️

¹⁾ Den maximala vikten avser torra plagg.

²⁾ Se avsnittet *RÅD OCH TIPS* angående plaggens märkning: *Förbereda tvätten*.

³⁾ Programmet  Bomull Skåptorrt ECO är "standardbomullsprogram" enligt EU-kommissionens förordning 392/2012. Det är lämpligt att torka normal våt bomullstvätt och det är det mest effektiva programmet vad gäller energi.

6. TILLVALSFUNKTIONER

6.1 Torktid

Denna funktion gäller endast programmet Torktid. Du kan ställa in programmets varaktighet, från 10 min (min.) till 2 timmar (max.)

Tidsinställningen beror på hur stor tvätten i produkten är.



Vi rekommenderar att en kortare programtid väljs för en mindre tvättmängd eller bara ett plagg.

till 90 minuter. Efter torkfasen roterar trumman lite då och då för att förhindra att kläderna blir skrynkliga. Tvätten kan tas ut under skrynkelskyddsfasen.





6.3 Fintvätt

Med detta tillval kan du ställa in ett skonsamt torkprogram med låg temperatur. Använd detta tillval vid torkning av material märkta med symbolen  på klädvårdsetiketten (t.ex. akryl, viskos).

6.2 Extra anti veck

Förlänger skrynkelskyddsfasen (30 minuter) i slutet av torkprogrammet i upp

6.4 Tillvalstabell

Program ¹⁾	 Extra anti veck	 Torktid	 Fintvätt
 Bomull Eco	■		
Bomull Extra Torrt	■		■
Bomull Skåptorrt	■		■
Bomull Stryktorrt	■		■
Syntet Extra Torrt	■		■
Syntet Skåptorrt	■		■
Fintvätt	■		■
Torktid	■	■	■
Uppfräschning	■		
Lättstruket	■		■
Sportkläder	■		
Denim	■		■
Sängkläder	■		

Program ¹⁾	Extra anti veck	Torktid	Fintvätt
Mix EasyDry	■		

¹⁾ Du kan ställa in en eller flera funktioner med programmet. Tryck på tillhörande touchknapp för att aktivera eller avaktivera dem.

7. INSTÄLLNINGAR

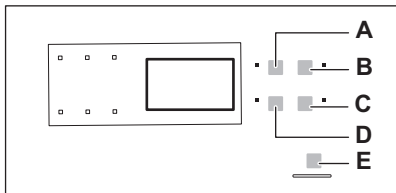

- A. Torktid -pekplatta
- B. Fördröjd Start -pekplatta
- C. Fintvätt -pekplatta
- D. Extra anti veck -pekplatta
- E. Start/Pause -pekplatta

7.1 Barnlås

Detta alternativ hindrar barn från att leka med produkten när ett program är igång. Programväljaren och touchkontrollerna låses.

Endast AV-knappen är olåst.

Aktivera Barnlåset:

- Vrid programväljaren för att ställa ett program.
- Vänta i ungefär 8 sekunder.
- Håll in touchkontrollerna (A) och (D) samtidigt. Indikatorn för Barnlås tänds.

Indikatorn för Barnlås tänds.



Det går att inaktivera Barnlåset när ett program pågår. Håll samma touchkontroller intryckta tills indikatorn för Barnlåset släcks.

7.2 Justering av återstående fuktgrad för tvätten

Ändra standardgraden för återstående fukt i tvätten:

- Vrid programväljaren för att ställa ett program.
- Vänta i ungefär 8 sekunder.
- Håll in knapparna (A) och (B) samtidigt.

En av följande indikatorer tänds:

- max torr tvätt
 - mer torr tvätt
 - standard torr tvätt
- Tryck på knappen (E) flera gånger tills indikatorn för rätt nivå visas.
 - För att bekräfta inställningen, håll knapparna (A) och (B) intryckta samtidigt i cirka 2 sekunder.

7.3 Signal på/av

Slå på och av ljudsignalerna genom att hålla touch-knapparna (B) och (C) intryckta samtidigt i cirka två sekunder.

8. FÖRE FÖRSTA ANVÄNDNING



Bakre trumlåsen tas bort automatiskt när torktummlaren sätts på första gången. Ett oljud kan höras.

För att låsa upp de bakre trumlåsen:

- Slå på produkten.
- Ställ in ett program, vilket som helst.

- Tryck på Start/Pausknappen. Trumman börjar rotera. Bakre trumlåsen avaktiveras automatiskt.

Innan du använder produkten för att torka plagg:

- Rengör torktummlartrumman med en fuktig trasa.

- Starta ett program på en timme med fuktig tvätt.

8.1 Konstigt lukt

Det är för tätt packat.

När du plockar upp produkten luktar den konstigt. Detta är helt normalt för nya produkter.

Den är tillverkad av flera olika material och när dessa sätts samman kan det uppstå en ovanlig lukt.

Efter några torkningsprogram försvinner lukten.

8.2 Buller

- i** Olika typer av ljud kan höras under torkningsprogrammet. Det är normala driftsljud.

Trumman som roterar.

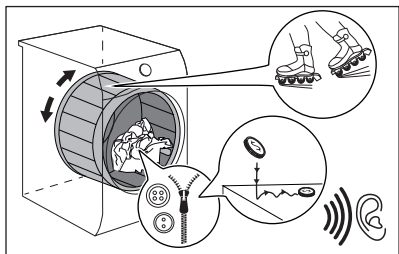

Fläktar som går.

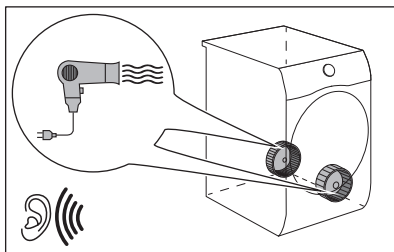

Pumpen som är igång och kondens som förflyttas till behållaren.

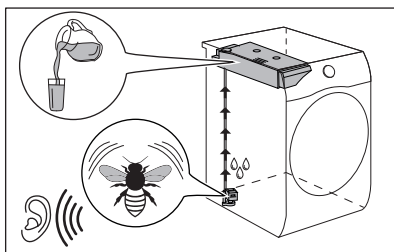

9. DAGLIG ANVÄNDNING

9.1 Starta ett program utan fördröjd start

1. Förbered tvätten och ladda produkten.

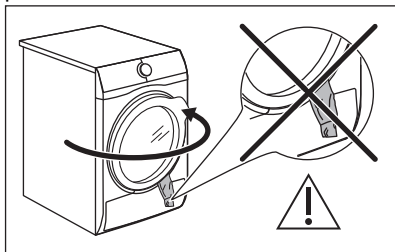

FÖRSIKTIGHET!

Kontrollera att tvätten inte fastnar mellan luckan och gummilisten när du stänger luckan.

2. Ställ in rätt program och tillval för typ av innehåll. Displayen visar programmets längd.



Den verkliga torktiden beror på vilken typ av tvätt (vikt och sammansättning), rumstemperaturen och fuktigheten på tvätten efter centrifugeringsfasen.

3. Tryck på Start/Pause touchknappen. Programmet startar.

9.2 Starta programet med fördröjd start

1. Ställ in rätt program och tillval för typ av innehåll.
2. Tryck på knappen för fördröjd start flera gånger igen tills displayen visar den fördröjda starttiden som du vill ställa in.

 Du kan fördröja starten av ett program från minst 30 minuter till maximalt 20 timmar.

3. Tryck på Start/Pause-pekplattan. **Displayen visar nedräkningen för den fördröjda starten.**



När nedräkningen är klar startar programmet.

9.3 Ändra ett program

1. Vrid programväljaren till  AV
2. Ställ in programmet.

9.4 När programmet är klart



När programmet är klart:

- En återkommande ljudsignal hörs.
 - Indikatorlampan  blinkar.
 - Indikatorlampan  blinkar.
 - Indikatorlampan Start/Pause lyser.
- Produkten fortsätter att arbeta med skrynkelskyddsfasen i cirka 30 minuter till.

Skrynkelskyddsfasen hindrar tvätten från att bli skrynklig.

Du kan ta ut tvätten innan skrynkelskyddsfasen är klar. För bästa resultat rekommenderar vi att du tar ut tvätten när fasen är nästan eller helt klar.

När skrynkelskyddsfasen är klar:

- Indikatorlampan  lyser men blinkar inte.
- Indikatorlampan  lyser men blinkar inte.
- Start/Pause släcks.

1. Vrid programväljaren till  AV
2. Öppna luckan.
3. Plocka ur tvätten.
4. Stäng luckan.

Möjliga orsaker till icke tillfredsställande torkningsresultat:

- Otillräckliga inställningar av standardtorrhetsnivån. Se kapitlet *Justering av standardtorrhetsnivån*

 **Rengör alltid filtret och töm vattenbehållaren när ett tvättprogram har körts.**

9.5 Standby-funktion

För att minska energiförbrukningen stänger funktionen automatiskt av produkten:

- Efter 5 minuter om du inte startar programmet.
- Efter 5 minuter från programmets slut.

10. RÅD OCH TIPS

10.1 Förbereda tvätten







Ofta blir kläderna skrynkliga eller snor ihop sig efter tvätt. Att torka kläder som har snott sig är ineffektivt. För att säkerställa korrekt luftflöde och till och med torkning rekommenderas att skaka och stoppa in plaggen ett efter ett till torktumblaren.

För att säkerställa korrekt torkningsprocess:

- Stäng dragkedjorna.
- Knäpp knapparna på påslakanen.
- Låt inte lösa band trassla sig (t.ex. på förkläden). Knyt ihop dem innan du startar programmet.
- Töm alla fickor på föremål.
- Om plagget har ett innerfoder av bomull ska plagget vändas ut och in. Bomullssidan ska alltid vara vänd utåt.
- Ställ alltid in programmet som passar för typen av tvätt.
- Tvätta inte ljusa och mörka färger ihop.

- Använd ett lämpligt program för vit-/kulörtvätt, jersey och stickat för att förhindra att plaggen krymper.
- Överskrid inte maximal tvättmängd som finns i programkapitlet eller som visas på displayen.
- Torktumla endast tvätt som klarar av att torktumlas. Se instruktionerna på plaggens klädvårdsetiketter.
- Torka inte stora och små plagg tillsammans. Små plagg kan fastna i större plagg och därmed inte torkas.
- Skaka större textilier innan de stoppas in i torktumlar. Det är för att undvika att fukt ligger kvar inuti plagget efter torkprogrammet.

Klädvårdsmärkning	Beskrivning
	Tvätten är lämplig för torktumling.
	Tvätten är lämplig för torktumling vid högre temperaturer.
	Tvätten är lämplig för torktumling endast vid lägre temperaturer.
	Plagget är inte lämplig för torktumling.

11. SKÖTSEL OCH RENGÖRING

11.1 Rengöring av filtret



FÖRSIKTIGHET!

Undvik att använda vatten för att rengöra filtret. Släng istället luften i papperskorgen (undvik att släppa ut plastfiber i avloppsvattnet).



För att uppnå bästa torkningsresultat, rengör filtret regelbundet, täppt filtret leder till längre cykler och ökad energiförbrukning. Använd handen för att rengöra filtret och vid behov en dammsugare.

1.

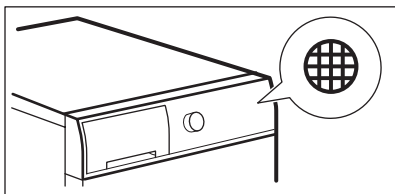

2.

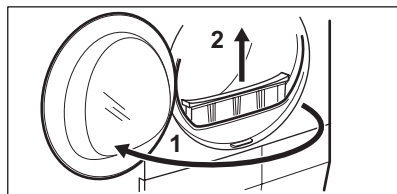

3.

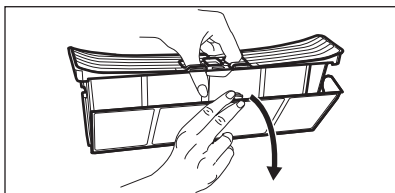

4.



5.

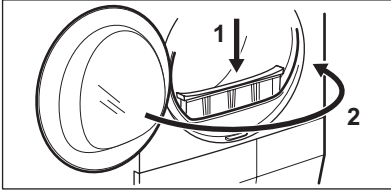

11.2 Tömning av vattenbehållaren

1.

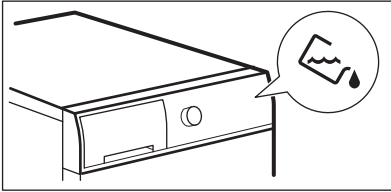

2.

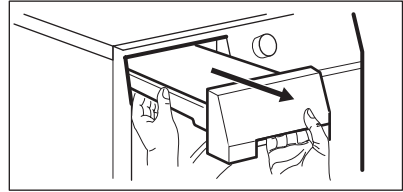

3.

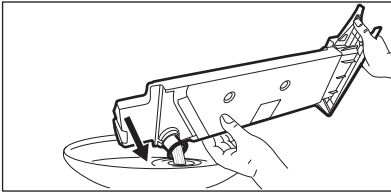

4.

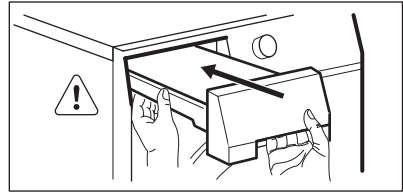

Vattnet från vattenbehållaren kan användas istället för destillerat vatten (t.ex. för ångstrykning). Filtrera vattnet först för att avskilja smutsrester.

11.3 Rengöra kondensorn

1.

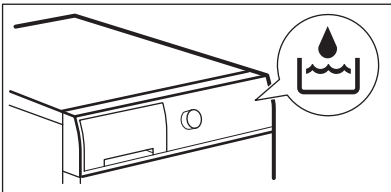

2.

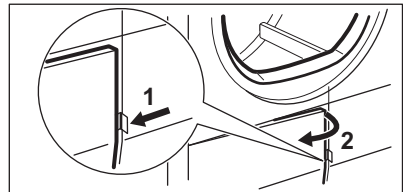

3.

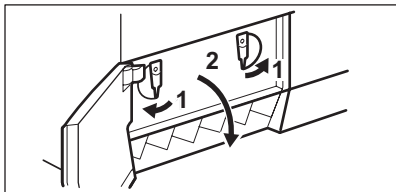

4.

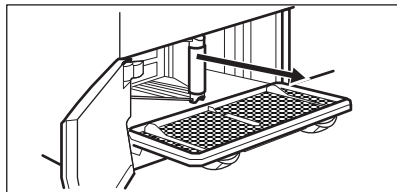

5.



6.

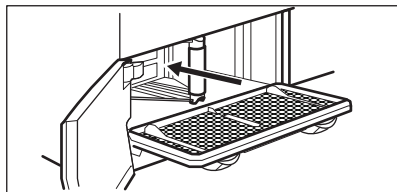

7.

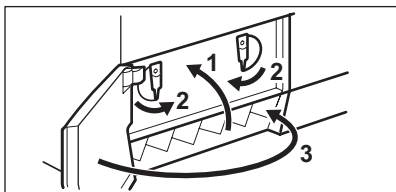

11.4 Rengöra fuktighetssensorn



FÖRSIKTIGHET!

Risk att fuktighetssensorn skadas. Använd inte slipmedel eller stålull för att rengöra sensorn.

För bästa torkresultat är produkten utrustad med en fuktighetssensor i metall. Den sitter på insidan av luckan.

För lång användningstid kan göra att sensorns yta bli smutsig, vilket försämrar torkprestandan.

Vi rekommenderar att du rengör sensorn minst 3 eller 4 gånger eller om du märker att torkningseffekten minskar.

För att rengöra kan du använda den hårdare sidan av disk-/tvättsvampen och lite vinäger eller diskmedel.

Rengöring av sensorn:

1. Öppna luckan.

2. Rengör ytorna på fuktighetssensorn genom att torka av metallytan flera gånger.

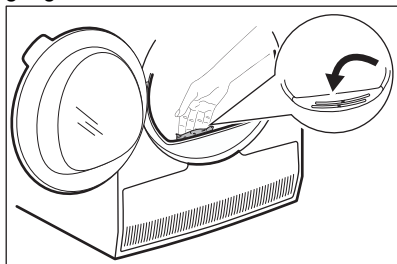

11.5 Rengöring av trumman



VARNING!

Koppla från maskinen innan den rengörs.

Använd ett vanligt mildt rengöringsmedel för att rengöra insidan av trumman och trumbladen. Torka de rengjorda ytorna med en mjuk duk.



FÖRSIKTIGHET!
Använd inte slipmedel eller stålull i trumman.



FÖRSIKTIGHET!
Rengör inte produkten med möbelrengöringsmedel eller rengöringsmedel som kan orsaka korrosion.

11.6 Rengöring av kontrollpanelen och höljet

Använd ett vanligt rengöringsmedel för att rengöra kontrollpanelen och höljet.

Rengör med en fuktad duk. Torka de rengjorda ytor med en mjuk duk.

11.7 Rengöring av luftflödeshål

Använd en dammsugare för att ta bort ludd från luftflödeshålen.

12. FELSÖKNING



VARNING!
Se Säkerhetsavsnitten.

12.1 Felkoder

Maskinen startar inte eller stannar under drift.

Försök först att hitta en lösning på problemet (se tabellen). Kontakta auktoriserat servicecenter om problemet kvarstår.



VARNING!
Stäng av produkten innan du gör någon kontroll.

Vid mer omfattande problem hörs den akustiska signalen, displayen visar en larmkod och  Start/Pause-knappen blinkar kontinuerligt:

Felkod	Möjlig orsak	Avhjälpa felet
E5A	Motorn är överbelastad. För mycket tvätt eller något har fastnat i trumman.	Programmet avslutades inte. Ta ut tvätten från trumman, välj program och starta om.
E97	Internt fel. Ingen kommunikation mellan produktens elektriska delar.	Programmet avslutades inte ordentligt eller stoppades för tidigt. Stäng av maskinen och sätt på den igen. Kontakta ett auktoriserat servicecenter om larmkoden visas igen.
EHO	Strömförsörjningen är instabil.	vänta tills strömförsörjningen har återställts och tryck på start när maskinen visar EHO . Om maskinen pausar programmet utan någon indikering, tryck på programstart. Kontrollera nätkabeln/uttaget eller strömförsörjningen om varningen visas.

Stäng av och slå på maskinen om andra felkoder visas på displayen. Kontakta det auktoriserade servicecentret om problemet fortsätter.

Se tabellen nedan för möjliga lösningar vid andra problem med torktumblaren.

12.2 Felsökning

Problem	Möjlig lösning
Jag kan inte sätta på produkten.	Se till att stickkontakten sitter ordentligt i eluttaget. Kontrollera säkringen i säkringsskåpet (husets installation).
Programmet startar inte.	Tryck på Start/Pause. Se till att luckan är stängd.
Luckan går inte att stänga.	Kontrollera att filtren är korrekt installerade. Kontrollera att ingen tvätt har fastnat mellan luckan och gummilisten.
Produkten stannar under drift.	Kontrollera att vattenbehållaren är tom. Tryck på Start/Pause för att starta programmet på nytt. Det är för lite tvätt i trumman. Öka mängden tvätt eller använd Torktid-programmet.
Programtiden är för lång eller torkningsresultatet är inte tillfredsställande. ¹⁾	Kontrollera att tvättens vikt är lämplig för programmets varaktighet. Kontrollera att filtret är rent.
	Tvätten är för blöt. Centrifugera tvätten igen i tvättmaskinen.
	Se till att rumstemperaturen är högre än +5 °C och lägre än +35 °C. Optimal rumstemperatur är 18 °C till 25 °C.
	Välj programmet Torktid eller Extra Torrt. ²⁾
Displayen visar Err .	Om du vill välja ett nytt program, stäng av och sätt på produkten. Kontrollera att tillvalen är förenliga med programmet.
Displayen visar (t.ex. E51).	Stäng av och sätt på produkten. Starta ett nytt program. Kontakta service om problemet uppstår igen.

¹⁾ Efter högst 6 timmar avslutas programmen automatiskt.

²⁾ Vissa delar av plagget kan fortfarande vara fuktigt när man torkar större plagg (t.ex. lakan).

Vid otillfredsställande torkresultat

- Fel program har valts.
- Filtret är igentäppt.
- Kondensorn är igentäppt.
- För mycket tvätt har lagts in i produkten.
- Trumman är smutsig.

- Felaktig inställning av värmeledningssensorn (se avsnittet "*Inställningar - Justering av återstående fuktgrad för tvätten*" för bättre inställning).
- Luftflödeshålen är igentäppta.
- Rumstemperaturen är för låg eller för hög (optimal rumstemperatur 19 °C till 24 °C)

13. TEKNISKA DATA

Höjd x Bredd x Djup	850 x 596 x 555 mm (max. 583 mm)
Max. djup med öppen lucka	1019 mm
Max. djup med öppen lucka	945 mm
Justerbar höjd	850 mm (+15 mm - justering av fötterna)
Trummans volym	104 l
Maximal tvättmängd	7 kg
Märkspänning	230 V
Frekvens	50 Hz
Ljudeffektnivå	67 dB
Total effekt	2250 W
Energieffektivitetsklass	B
Energiförbrukning med standardprogram för bomull och helt fylld maskin. ¹⁾	4,23 kWh
Energiförbrukning med standardprogram för bomull och halvfylld maskin. ²⁾	2,29 kWh
Årlig energiförbrukning ³⁾	503,5 kWh
Energiförbrukning i viloläge ⁴⁾	0,50 W
Effektförbrukning i avstängt läge ⁴⁾	0,50 W
Användningsmiljö	Hushåll
Tillåten omgivningstemperatur	+5 till +35 °C
Skyddslocket ger skydd mot inträngning av fasta partiklar och fukt, med undantag för om lågspänningsutrustningen inte är fuktskyddad	IPX4

¹⁾ Med hänvisning till EN 61121. 7 kg bomull centrifugerad vid 1 000 rpm.

²⁾ Med hänvisning till EN 61121. 3,5 kg bomull centrifugerad vid 1 000 rpm.

³⁾ Energiförbrukning i kWh per år, baserad på 160 torkcykler med standardprogram bomull vid full och halv maskin, och förbrukning i lågeffektlägena. Faktisk energiförbrukning per program beror på hur maskinen används (BESTÄMMELSE (EU) nr 392/2012).

⁴⁾ Med hänvisning till EN 61121.

Informationen i tabellen ovan är i enlighet med EU-kommissionens förordning 392/2012 om genomförande av direktiv 2009/125/EC.

13.1 Förbrukningsvärden

Program	Centrifugerad vid / resterande fuktighet	Torktid ¹⁾	Energiförbrukning ²⁾
Bomull Eco 7 kg			
Skåptorrt	1400 rpm / 50%	119 min.	3,63 kWh
	1000 rpm / 60%	139 min.	4,23 kWh
Bomull 7 kg			
Stryktorrt	1400 rpm / 50%	90 min.	2,73 kWh
	1000 rpm / 60%	107 min.	3,37 kWh
Bomull Eco 3,5 kg			
Skåptorrt	1400 rpm / 50%	70 min.	1,96 kWh
	1000 rpm / 60%	82 min.	2,29 kWh
Syntet 3,5 kg			
Skåptorrt	1200 rpm / 40%	62 min.	1,59 kWh
	800 rpm / 50%	74 min.	1,93 kWh

1) Vid halvfull tvätt är programtiden kortare och maskinen förbrukar mindre energi.

2) Felaktig omgivningstemperatur och/eller dåligt centrifugerad tvätt kan förlänga programtiden och öka energiförbrukningen.

14. PRODUKTINFORMATIONSBLAD MED HÄNVISNING TILL E.U. REGEL 1369/2017

Produktinformationsblad	
Varumärke	Husqvarna
Modell	QT16W70B PNC916099147
Nominell kapacitet i kg	7
Frånluftstumlare eller kondenstumlare	Kondensor
Energieffektivitetsklass	B

Energiförbrukning i kWh per år, baserad på 160 torkcykler med standardprogram bomull vid full och halv maskin, och förbrukning i lågeffektlägena. Den faktiska energiförbrukningen per cykel beror på hur maskinen används.	503,5
Automatisk torktumlare eller icke-automatisk torktumlare	Automatisk
Energiförbrukning för standardprogram bomull vid full maskin, uttryckt i kWh	4,23
Energiförbrukning för standardprogram bomull vid halv maskin, uttryckt i kWh	2,29
Effektförbrukning vid frånläge i W	0,50
Effektförbrukning i viloläge, uttryckt i W	0,50
Vilolägets varaktighet, uttryckt i minuter	10
"Standardprogram bomull" använt vid full och halv maskin är det standardprogram som informationen på etiketten och informationsbladet hänför sig till, att detta program är avsett för torkning av normalvåt bomullstvätt och att det är det effektivaste programmet när det gäller energiförbrukning för bomull.	
Den viktade programtiden för "standardprogram bomull vid full och halv maskin" i minuter	106
Programtiden för "standardprogram bomull vid full maskin" i minuter	139
Programtiden för "standardprogram bomull vid halv maskin" i minuter	82
Kondensationseffektivitetsklass på en skala från G (minst effektiv) till A (effektivast)	B
Genomsnittlig kondensationseffektivitet för standardprogram bomull vid full maskin, uttryckt i procent.	81
Genomsnittlig kondenseringsseffektivitet av standard bomullsprogram vid halvfull maskin i procent	81
Viktad kondenseringsseffektivitet för "standard bomullsprogram vid full och halvfull maskin"	81
Ljudeffektnivå, uttryckt i dB	67
Inbyggd maskin J/N	Nej

Informationen i tabellen ovan är i enlighet med EU-kommissionens förordning 392/2012 om genomförande av direktiv 2009/125/EC.

15. MILJÖSKYDD

Återvinn material med symbolen .
Återvinn förpackningen genom att

placera den i lämpligt kärl. Bidra till att skydda vår miljö och vår hälsa genom att

återvinna avfall från elektriska och elektroniska produkter. Släng inte produkter märkta med symbolen  med

hushållsavfallet. Lämna in produkten på närmaste återvinningsstation eller kontakta kommunkontoret.

www.husqvarna-electrolux.se/shop



136983600-A-332021



 **Husqvarna**[®]