

SIEMENS

WG64K2FESN

Tvättmaskin



SV Bruks- och installationsanvisningar



Siemens Home Appliances

Register your appliance on My Siemens and
discover exclusive services and offers.



Det finns mer information och förklaringar online. Scanna QR-koden på omslaget.



Innehållsförteckning

1 Säkerhet	3	11.1 Förbehandla tvätten	23
1.1 Allmänna anvisningar	3	11.2 Tvättrådssymbolerna	23
1.2 Användning för avsett ändamål	3	12 Tvätt- och sköljmedel	23
1.3 Begränsning av användarkretsen	4	13 Användningsprincip	24
1.4 Säker installation	4	13.1 Slå på maskinen	24
1.5 Säker användning	6	13.2 Ställa in programmet	24
1.6 Säker rengöring och säkert underhåll	7	13.3 Öppna luckan	24
2 Förhindra sakskador	8	13.4 Lägga i tvätt	25
3 Miljöskydd och sparsamhet	9	13.5 Starta programmet	25
3.1 Förpackningsmaterialet	9	13.6 Blötlägga tvätt	25
3.2 Spara energi och resurser	9	13.7 Lägga i tvätt	25
3.3 Energisparläge	9	13.8 Avbryta programmet	25
4 Uppställning och anslutning	9	13.9 Fortsätta programmet vid sköljstopp	26
4.1 Packa upp maskinen	9	13.10 Ta ur tvätt	26
4.2 Leveransomfattning	10	13.11 Sätt maskinen i standbyläge	26
4.3 Krav på uppställningsplattsen	10	14 Barnspärr	26
4.4 Ta bort transportsäkringarna ..	11	14.1 Slå på barnspärren	26
4.5 Ansluta maskinen	12	14.2 Slå av barnspärren	26
4.6 Nivellera maskinen	13	15 Det smarta dosersystemet	26
5 Före första användningen	13	15.1 Fyll på flytande tvättmedel och sköljmedel i doserbehållarna	26
5.1 Kör en tom tvättomgång	13	15.2 Använda facket för manuell dosering	27
6 Lär känna	14	15.3 Ställa om doserbehållaren ☼/☽	27
6.1 Maskinen	14	15.4 Ställa in basdosermängden	27
6.2 Tvättmedelsfack	15	16 Home Connect	27
6.3 Kontrollfält	15	16.1 Ställa in Home Connect	28
6.4 Kontrollogik	16	16.2 Slå av Wi-Fi:n på enheten	28
7 Display	16	16.3 Slå på Wi-Fi på enheten	28
8 Knappar	18	16.4 Installera mjukvaruupdate-ring	28
9 Program	19		
10 Tillbehör	23		
11 Tvättgods	23		

16.5 Återställa enhetens nätverksinställningar	28	20 Transport, lagring och avfallshantering	41
16.6 Fjärrstart	29	20.1 Demontera maskinen	41
16.7 Dataskydd	29	20.2 Sätta i transportsäkringarna	41
17 Grundinställningar	29	20.3 Använda maskinen igen	41
17.1 Översikt över grundinställningarna	29	20.4 Omhändertagande av begagnade apparater	41
17.2 Ändra grundinställningar	30	21 Kundtjänst	42
18 Rengöring och skötsel	30	21.1 Produktnummer (E-nr.), tillverkningsnummer (FD) och serienummer (Z-nr.)	42
18.1 Trumrengöring	30	22 Förbrukningsvärden	42
18.2 Rengöra tvättmedelsfacket ...	30	23 Tekniska data	43
18.3 Rengöra avloppspumpen	32	23.1 Information om fri och Open Source-programvara	44
18.4 Rengöra gummitätningen	34	24 Överensstämmelseförklaring	45
19 Avhjälpning av fel	35		
19.1 Nödupplåsning	40		
19.2 Starta om maskinen.	41		



1 Säkerhet

Följ säkerhetsanvisningarna nedan.

1.1 Allmänna anvisningar



- Läs igenom anvisningen noga.
- Förvara bruksanvisningen och produktinformationen för senare användning eller till nästa ägare.
- Anslut inte enheten om den har transportskador.

1.2 Användning för avsett ändamål

Använd bara enheten för:

- för tvätt av maskintvättbara textilier och handtvättbart ylle enligt tvättmärke.
- med kranvatten och normalt förekommande tvättmaskinslämpliga tvättmedel och klädvårdsmedel.
- i privata hushåll och i slutna utrymmen i hemmiljö.
- upp till 4000 m höjd över havet.

1.3 Begränsning av användarkretsen

Denna apparat kan användas av barn från 8 år och äldre och av personer med begränsad fysisk, sensorisk eller mental förmåga eller brist på erfarenhet och/eller kunskap såvida detta sker under uppsikt eller om de undervisats i hur man säkert använder apparaten och förstått de faror som kan uppstå i samband med felaktig användning.

Låt inte barn leka med enheten.

Rengöring och användarskötsel får inte utföras av barn om de inte står under uppsikt.

Låt inte barn under 3 år eller husdjur komma i närheten av apparaten.

1.4 Säker installation

⚠ VARNING – Risk för elstötar!!

Obehöriga installationer är farliga.

- ▶ Anslut och använd bara maskinen enligt uppgifterna på typskylten.
- ▶ Elanslut bara maskinen via ett rätt installerat, jordat uttag för växelström.
- ▶ Skyddsledarsystemet i byggnadens elanläggning måste vara installerat enligt gällande föreskrifter. Installationen måste ha tillräckligt stor ledningsarea.
- ▶ Använd bara jordfelsbrytare typmärkta med .
- ▶ Mata aldrig maskinen via externbrytare som t.ex. timer eller fjärrkontroll.
- ▶ Om apparaten är inbyggd måste nätanslutningsledningens stickkontakt vara fritt tillgänglig eller, ifall fri tillgång inte är möjlig, den fasta elinstallationen innehålla en inbyggd frånskiljare enligt anläggningsbestämmelserna.
- ▶ Se noga till när apparaten ställs upp att nätanslutningsledningen inte blir klämd eller skadad.

Skadad sladdisolering är farligt.

- ▶ Låt aldrig sladden komma i kontakt med heta maskindelar eller värmekällor.
- ▶ Låt aldrig sladden komma i kontakt med vassa spetsar eller kanter.
- ▶ Vecka, kläm och ändra aldrig sladden.

⚠ VARNING – Brandrisk!!

Det är farligt att använda förlängningssladdar och otillåtna adapterar.

- ▶ Använd inte förlängningsnätkablar eller grenuttag.
- ▶ Använd enbart adapterar och nätanslutningskablar som är godkända av tillverkaren.
- ▶ Om nätanslutningskabeln är för kort och ingen längre nätanslutningskabel finns tillgänglig måste du kontakta en behörig elektriker för att anpassa byggnadens elinstallation.

⚠ VARNING – Risk för personskador!!

Apparaten är tung och kan orsaka personskador vid lyft.

- ▶ Försök inte att lyfta apparaten ensam.
- Ställer du upp maskinen fel i en tvättpelare, så kan maskinen ovanpå falla ned.
- ▶ Använd bara tumlartillverkarens pelarmonteringssett vid montering på en tvättmaskin . Alla andra uppställningssätt är otillåtna.
 - ▶ Pelarmontera inte maskinen om tumlartillverkaren saknar lämplig pelarmonteringssett.
 - ▶ Pelarmontera inte olika tillverkarens maskiner eller maskiner med olika djup och bredd.
 - ▶ Stativmontera inte tvättpelare, maskinerna kan välta.

⚠ VARNING – Kvävningsrisk!!

Barn kan dra förpackningsmaterial över huvudet eller trassla in sig i det och kvävas.

- ▶ Låt inte barn komma i närheten av förpackningsmaterial.
- ▶ Låt inte barn leka med förpackningsmaterialet.

⚠ FÖRSIKTIGT – Risk för personskador!!

Maskinen kan vibrera och vandra vid användning.

- ▶ Ställ upp maskinen på rent, jämnt och stadigt underlag.
 - ▶ Nivellera maskinen med maskinfötterna och vattenpass.
- Feldragna slangar och sladdar kan leda till snubbelrisk.
- ▶ Dra slangar och sladdar så att du undviker snubbelrisk.
- Förflyttar du maskinen genom att lyfta i utstickande komponenter som t.ex. luckan, så kan delarna gå av.
- ▶ Lyft inte maskinen i utstående delar.

⚠ FÖRSIKTIGT – Risk för skärskador!!

Vassa kanter på maskinen kan ge skärskador om du tar på dem.

- ▶ Ta aldrig på maskinens vassa kanter.
- ▶ Använd skyddshandskar vid installation och transport av maskinen.

1.5 Säker användning

⚠ VARNING – Risk för elstötar!!

Skadad maskin eller sladd är farligt.

- ▶ Slå inte på skadad enhet.
- ▶ Dra aldrig i sladden för att göra maskinen strömlös. Dra alltid i kontakten, inte sladden.
- ▶ Dra direkt ur sladdens kontakt eller slå av säkringen i proppskåpet och stäng vattenkranen om maskin eller sladd är skadade.
- ▶ Ring service. → *Sid. 42*

Inträngande fukt kan orsaka en elektrisk stöt.

- ▶ Använd bara maskinen i slutna utrymmen.
- ▶ Exponera aldrig maskinen för kraftig värme och fukt.
- ▶ Använd inte ångrengöring, högtryckstvätt, slangar eller duschar för att rengöra apparaten.

⚠ VARNING – Risk för hälsoskada!!

Barn kan bli instängda i enheten, vilket kan medföra livsfara.

- ▶ Ställ inte upp apparaten bakom en dörr som kan blockera eller hindra öppningen av apparatluckan.
- ▶ Dra ur kontakten till uttjänta maskiner, kapa sladden och slå sönder lucklåset så att luckan inte går att stänga.

Det kan bli obalans vid centrifugering av stort, vattengenomsläppligt tvättgods som kan leda till personskador.

- ▶ Tvätta och centrifugera inte stort, vattengenomsläppligt tvättgods som täcken och bäddmadrasser.

⚠ VARNING – Kvävningrisk!!

Barn kan andas in eller svälja smådelar och kvävas av dem.

- ▶ Låt inte barn komma i närheten av smådelar.
- ▶ Låt inte barn leka med smådelar.

⚠ VARNING – Förgiftningsrisk!!

Tvätt- och sköljmedel kan leda till förgiftning vid förtäring.

- ▶ Rådgör med läkare om någon råkat svälja tvättmedel/-tillsatser.
- ▶ Förvara tvätt- och sköljmedel oåtkomligt för barn.

⚠ VARNING – Explosionsrisk!!

Tvätt förbehandlad med lösningsmedelshaltiga, lättantändliga rengöringsmedel kan leda till explosion i maskinen.

- ▶ Skölj ur förbehandlat tvättgods ordentligt i vatten före tvätt.

⚠ FÖRSIKTIGT – Risk för personskador!!

Ställ dig och klättra inte på maskinen, täckplåten kan gå sönder.

- ▶ Ställ dig och klättra inte på maskinen.

Sätt dig eller stöd dig inte på den öppna luckan, maskinen kan välta.

- ▶ Sätt dig eller stöd dig inte på luckan.
- ▶ Ställ inga föremål på luckan.

Sticker du in händerna i trumman när den roterar kan du skada händerna.

- ▶ Vänta tills trumman stannat helt innan du sträcker dig in.

⚠ FÖRSIKTIGT – Skållningsrisk!!

Tvättlösningen är het vid tvätt på hög temperatur.

- ▶ Undvik kontakt med den heta tvättlösningen.

⚠ FÖRSIKTIGT – Risk för kemsador!!

Det kan stänka tvätt- och sköljmedel ur maskinens tvättmedelsfack om du öppnar det.

Ögon- eller hudkontakt kan ge irritationer.

- ▶ Skölj ögon resp. hud noggrant med rent vatten om du kommit i kontakt med tvätt- eller sköljmedel.
- ▶ Rådgör med läkare om någon råkat svälja tvättmedel/-tillsatser.
- ▶ Förvara tvätt- och sköljmedel oåtkomligt för barn.

1.6 Säker rengöring och säkert underhåll**⚠ VARNING – Risk för elstötar!!**

Obehöriga reparationer är farliga.

- ▶ Ändra inte enheten eller enhetens tekniska egenskaper.
- ▶ Det är bara specialutbildad personal som får reparera maskinen.

- ▶ Maskinen får bara repareras med originalreservdelar.
- ▶ Om apparatens nätanslutningsledning blir skadad måste den för att risker ska förhindras bytas av tillverkaren eller dennes kundtjänst eller av en person med likvärdiga kvalifikationer.

Risk för stötar om fukt tränger in.

- ▶ Dra ur sladden eller slå av säkringen i proppskåpet innan du rengör.
- ▶ Använd inte ångrengöring, högtryckstvätt, slangar eller duschar för att rengöra apparaten.

⚠ VARNING – Risk för personskador!!

Användning av piratreservdelar och -tillbehör är farligt.

- ▶ Använd bara tillverkarens originalreservdelar och -tillbehör.

⚠ VARNING – Förgiftningsrisk!!

Det kan bildas giftiga ångor vid användning av lösningsmedelshaltiga rengöringsmedel.

- ▶ Använd aldrig rengöringsmedel som innehåller lösningsmedel.

2 Förhindra sakskador

OBS

Feldosering av skölj-, tvättmedel, tillsatser och rengöringsmedel kan påverka maskinens funktion.

- ▶ Följ tillverkarens doseringsrekommendationer.

Överskridande av max. tvättmängd påverkar maskinens funktion.

- ▶ Håll och överskrid inte resp. programs maximala tvättmängd.
→ "Program", Sid. 19

Maskinen är säkrad med transportsäkringar vid transport.

Tar du inte bort transportsäkringarna, så kan det leda till sak- och maskin-skador.

- ▶ Du måste ta bort alla transportsäkringar före första användningen.
- ▶ Montera alla transportsäkringar före transport för att undvika transportskador.

Felanslutning av vattenslangen kan leda till sakskador.

- ▶ Dra åt vattenanslutningens skruv-kopplingar för hand.
- ▶ Krananslut vattenslangen utan extra kopplingar som adaptrar, förlängningar och ventiler.
- ▶ Se till så att vattenkranens inner-Ø är minst 17 mm.
- ▶ Se till så att gången i krananslutningen är minst 10 mm.

För lågt eller högt vattentryck kan påverka maskinens funktion negativt.

- ▶ Se till så att vattentrycket i vattenmatningen är min. 100 kPa (1 bar) och max. 1000 kPa (10 bar).
- ▶ Överskrider vattentrycket maxvärdet, så måste du installera en tryckreduceringsventil mellan dricksvattenanslutningen och maskinens slanguppsättning.
- ▶ Anslut inte maskinen till blandare på trycklös varmvattenberedare.

Ändrade eller skadade vattenslangar kan ge sak- och enhets-skador.

- ▶ Vik, kläm, ändra eller kapa inte vattenslangarna.
- ▶ Använd bara medföljande vattenslangar eller originalreservslangar.
- ▶ Återanvänd aldrig gamla vattenslangar.

Användning med smutsigt eller för varmt vatten kan ge sak- och maskin-skador.

- ▶ Använd bara maskinen med kallvatten.

Olämpliga rengöringsmedel kan skada apparatens ytor.

- ▶ Använd inga starka eller repande rengöringsmedel.
- ▶ Använd inte starkt alkoholhaltiga rengöringsmedel.
- ▶ Använd inga hårda skurbollar eller putssvampar.
- ▶ Rengör bara maskinen med vatten och mjuk, fuktad trasa.
- ▶ Ta bort tvättmedelsrester, stänk och andra rester direkt vid kontakt med maskinen.

3 Miljöskydd och sparsamhet

3.1 Förpackningsmaterialet

Förpackningsmaterialen är miljövänliga och återvinningsbara.

- ▶ Källsortera och omhänderta de olika beståndsdelarna.

3.2 Spara energi och resurser

Om du följer anvisningarna förbrukar apparaten mindre elström och vatten.

- Använd program med låga temperaturer och långa tvättider samt maximal tvättmängd. → *Sid. 19*

- Dosera tvättmedlet efter hur smutsigt tvättgodset är. Tvättmedelsdosering
- Sänk tvättemperaturen vid lätt- och normalsmutsad tvätt.
- Ska du torktumla tvätten efteråt i kombitvättmaskinen, ställ in max. centrifugeringsvarvtal.
- Tvätta utan förtvätt.

3.3 Energisparläge

Använder du inte maskinen på ett tag, så slår den automatiskt om till energisparläge. Alla indikeringar slocknar och ▷ blinkar.

Du slår av energisparläget genom att använda maskinen igen.

Använder du inte maskinen på ett bra tag, så slår den automatiskt om till standbyläge.

4 Uppställning och anslutning

4.1 Packa upp maskinen

OBS

Finns det kvar föremål i trumman som inte är avsedda för användning i maskinen, så kan det leda till sak- och maskin-skador.

- ▶ Ta ur föremålen och de medföljande tillbehören ur trumman före användning.

1. Ta bort allt förpackningsmaterial och alla skyddshöljen på maskinen.
→ "*Förpackningsmaterialet*", *Sid. 9*
2. Titta om maskinen har synliga skador.
3. Öppna luckan. → *Sid. 24*
4. Ta ut tillbehören ur trumman.
5. Stäng luckan.

4.2 Leveransomfattning

Kontrollera efter upppackningen att inga delar är transportskadade och att leveransen är komplett.

OBS

Användning med ofullständigt eller trasigt tillbehör kan påverka maskinfunktionen eller ge sak- och maskinskador.

- ▶ Använd inte maskinen med ofullständigt eller trasigt tillbehör.
- ▶ Byt resp. tillbehör innan du använder maskinen.

→ "Tillbehör", Sid. 23

Notering: Maskinen funktionstestas på fabriken. Det kan finnas vattenfläckar i maskinen som försvinner i första tvättomgången.

Leveransen består av:

- Tvättmaskin
- Medföljande dokument
- Transportsäkringar → Sid. 11
- Täcklock¹
- Vattenslang → Sid. 12

4.3 Krav på uppställningsplatsen

⚠ VARNING

Risk för elstötar!!

Maskinen innehåller spänningssatta delar.

Kontakt med spänningssatta delar är farligt.

- ▶ Använd inte maskinen utan topplåt.

⚠ VARNING

Risk för personsador!!

Maskinen kan välta vid användning på sockel.

- ▶ Säkra maskinfötterna med tillverkarens fästjärn → Sid. 23 i sockeln före första användningen.

OBS

Restvatten som fryser i maskinen kan ge enhetsskador.

- ▶ Ställ inte upp och använd inte maskinen i utrymmen med frostrisk eller utomhus.

Lutar du maskinen mer än 40°, så kan det rinna ut restvatten ur maskinen som ger saksador.

- ▶ Luta maskinen försiktigt.
- ▶ Transportera maskinen stående.

Uppställnings- plats

Uppställnings- plats	Krav
Sockel 	Fäst maskinen med fästjärn → Sid. 23.
Träbjälklag 	Ställ upp maskinen på vattentålig träskiva (min. 30 mm tjock) som är fastskruvad i golvet.
Köksinbyggnad 	Ställ bara upp maskinen under hel bänkskiva som sitter fast i stommarne runtom. Nödvändig nischbredd: 60 cm.
Mot vägg 	Kläm inte in sladd och slangar mellan vägg och maskin.

¹ Antalet täcklock varierar beroende på modell.

4.4 Ta bort transportsäkringarna

Maskinen är säkrad med transportsäkringar på baksidan av maskinen vid transport.

Notering: Spara transportsäkringarnas skruvar och hylsor för framtida transporter.

1. Ta ut slang ① och sladd ② ur hållarna.

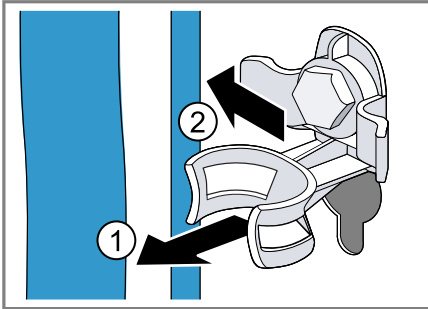

2. Lossa ① och ta bort ② samtliga 4 transportsäkringskruvar med skruvnyckel NV 13.

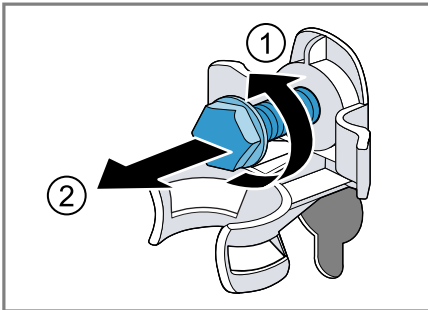

3. Ta bort de 4 hylsorna.

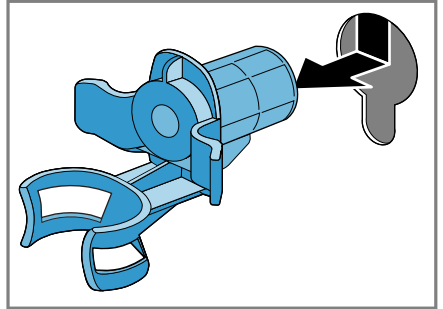

4. Sätt i och skjut ned täcklocket.

Noteringar

- Håll koll på antalet täcklock i leveransen
- Medföljer fyra täcklock i leveransen, sätt täcklocken i de fyra öppningarna för transportsäkringarna.

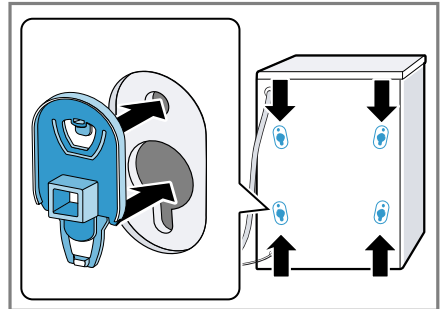

- Medföljer ett täcklock i leveransen, sätt täcklocket i den undre, vänstra öppningen för transportsäkringen.

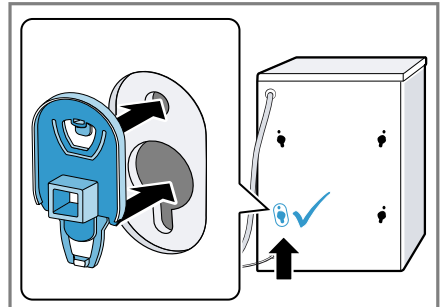

Notering: Sätt i transportsäkringarna för transport av maskinen genom att göra momenten i omvänd ordning.

4.5 Ansluta maskinen

Anslut vattenslangen

OBS

Felanslutning av vattenslangen kan leda till saksador.

- ▶ Dra åt vattenanslutningens skruv-kopplingar för hand.

1. Anslut vattenslangen till maskinen.

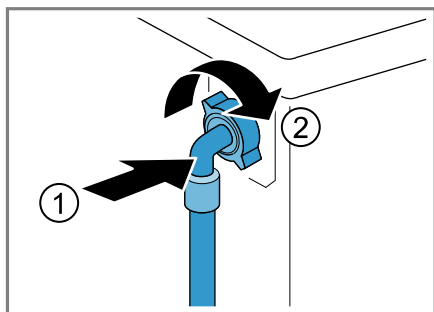

2. Anslut vattenslangen till vattenkranen (26,4 mm = 3/4").

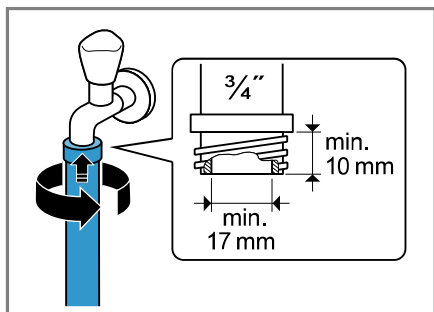

3. Öppna försiktigt vattenkranen och täthetskontrollera anslutningsställen.

Avloppsanslutningar

Informationen hjälper dig att avloppsansluta maskinen.

OBS

Avloppsslangen blir trycksatt vid urpumpning och kan lossa från anslutningsstället.

- ▶ Säkra avloppsslangen så att den inte lossar oavsiktligt.

Ansamlad avloppsvatten kan gå i retur om avloppet är blockerat eller igensatt.

- ▶ Se till så att avloppsvattnet rinner undan snabbt och åtgärda igensättningar innan du använder maskinen.

Notering: Håll dig inom urpumpningshöjderna.

Max. urpumpningshöjd är 100 cm.

Vattenlåsanslutning

Säkra anslutningsstället med slangklämma (24-40 mm).

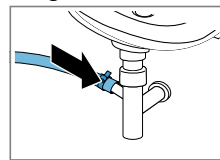

Tvättställ

Fixera avloppsslangen med en böj och säkra. → "Tillbehör", Sid. 23

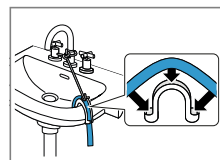

Plaströr med gummimuff eller avloppskanal

Fixera avloppsslangen med en böj och säkra. → "Tillbehör", Sid. 23

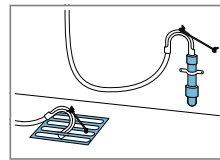

Elanslutning av apparaten

Notering: Enhetens elinstallation måste uppfylla lokala, lagstiftade bestämmelser och säkerhetsföreskrifter samt ha jordfelsbrytare.

1. Sätt in nätanslutningens nätstickkontakt i ett eluttag nära apparaten.

Apparatens anslutningsuppgifter finns i Tekniska data → Sid. 43.

2. Kontrollera att nätstickkontakten sitter ordentligt fast.

4.6 Nivellera maskinen

Nivellera maskinen ordentligt, så minskar du ljud och vibrationer och förhindrar att maskinen vandrar.

1. Lossa låsmutterna medurs med skruvnyckel NV 17.

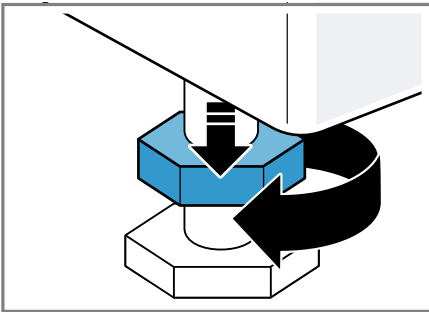

2. Skruva på maskinfötterna för att nivellera maskinen. Kontrollera att maskinen är i våg med vattenpass.

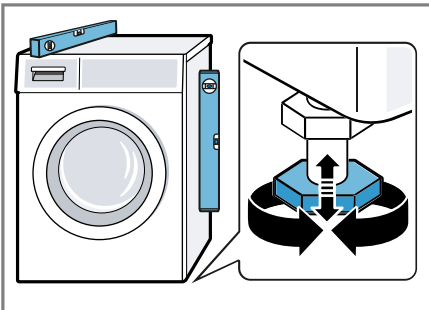

Alla maskinfötter måste stå stadigt på underlaget.

3. Dra åt låsmutterna för hand mot höljet med skruvnyckel NV 17.

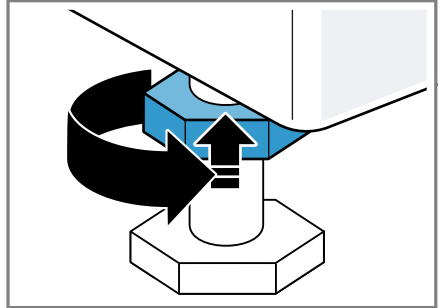

Håll emot skruvfoten så att den inte höjdjusteras.

5 Före första användningen

Förbered apparaten för användning.

5.1 Kör en tom tvättomgång

Maskinen blev ordentligt testad innan den lämnade fabriken. Maskinen blev ordentligt testad innan den lämnade fabriken. Kör första tvättomgången utan tvätt i maskinen, så får du bort ev. restvatten från provningen.

1. Ställ in **Bamull 90°C** - eller trumrengöringsprogrammet i Home Connect-appen.
2. Stäng luckan.
3. Dra ut tvättmedelsfacket.
4. Häll ca 1 l kranvatten i facket för manuell dosering.

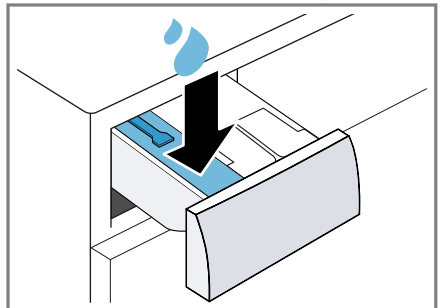

sv Lär känna

5. Fyll pulvervittvättmedel med aktivt syre som blekmedel i facket för manuell dosering.

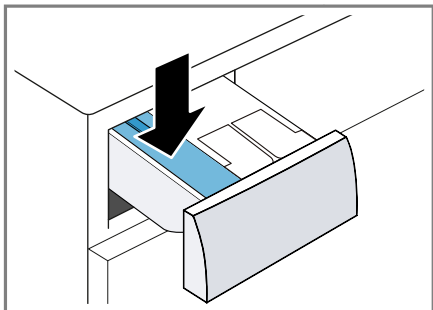

Halvera tillverkarens rekommenderade tvättmedelsdosering för lätt-smutsat för att minska skumbildningen. Använd inte ylle- eller fin-tvättmedel.

6. Skjut in tvättmedelsfacket.
7. Slå på programmet. → Sid. 25
8. Starta första tvättomgången eller tryck på  för att sätta maskinen i standbyläge.
→ "Användningsprincip", Sid. 24

6 Lär känna

6.1 Maskinen

Här finns en översikt över apparatens beståndsdelar.

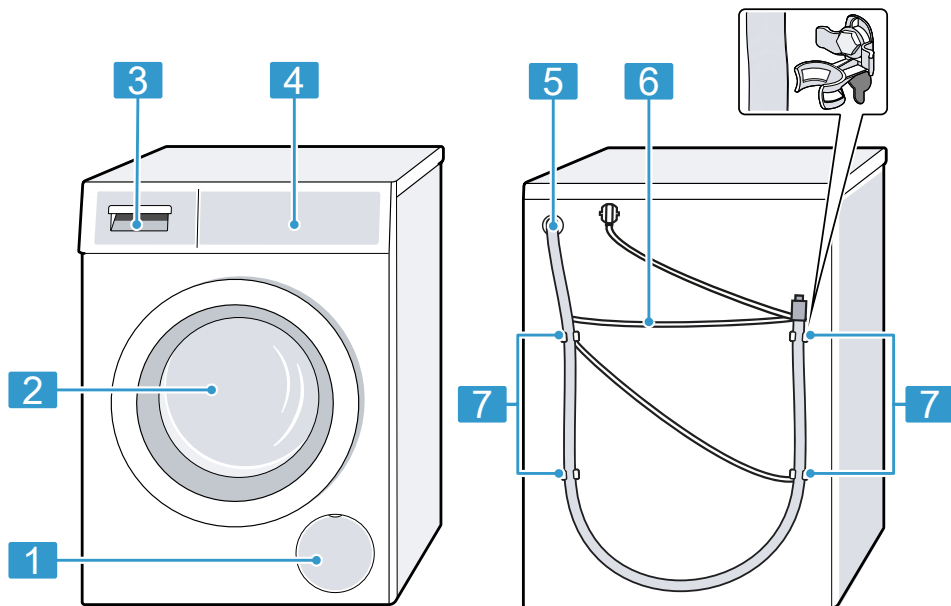

Bilddetaljerna kan avvika beroende på maskintyp, t.ex. färg och form.

-
- 1** Avloppspumpens servicelucka → *Sid. 32*
-
- 2** Lucka → *Sid. 24*
-
- 3** Tvättmedelsfack → *Sid. 15*
-

6.2 Tvättmedelsfack

Notering: Följ tillverkarens anvisningar om användning och dosering av tvätt- och sköljmedel samt programbeskrivningarnas anvisningar.

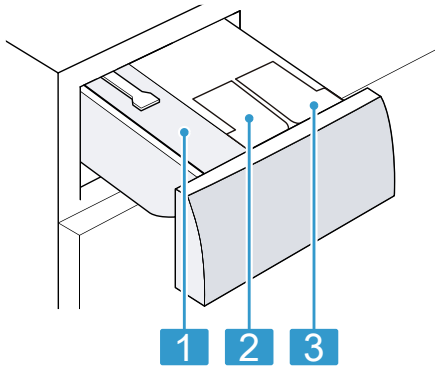

-
- 4** Kontrollfält → *Sid. 15*
-
- 5** Avloppsslang → *Sid. 12*
-
- 6** Sladd → *Sid. 12*
-
- 7** Transportsäkringar → *Sid. 11*
-

-
- 1** Kammare för manuell dosering → *"Använda facket för manuell dosering", Sid. 27*

- ⊗ / ☉: Doserbehållare för sköljmedel eller flytande tvättmedel → *"Det smarta dosersystemet", Sid. 26*

- ☉: doserbehållare för flytande tvättmedel → *"Det smarta dosersystemet", Sid. 26*
-
- 3**

6.3 Kontrollfält

Med kontrollfält ställer du in apparatens alla funktioner och får information om drifttillståndet.

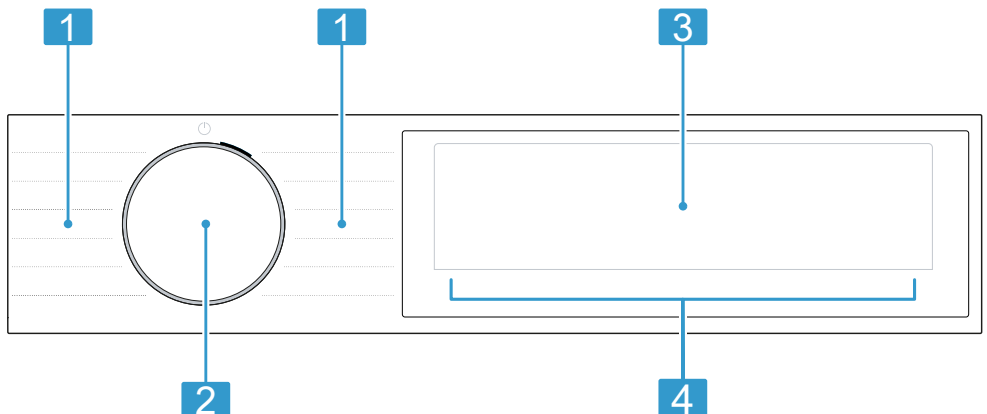

1 Program → *Sid. 19*

2 Programvred → *Sid. 24*

3 Knappar → *Sid. 18* och Display → *Sid. 16*

4 Knappar → *Sid. 18*

6.4 Kontrollogik

Vissa displaydelar är beröringskänsliga knappar. Du slår på, av eller ändrar inställningar genom att trycka på knapparna. Aktiverade inställningar är framlyfta i färg på displayen.



OBS

Var försiktig med displayen, tar du i kan du skada den.

- ▶ Tryck inte för hårt på displayen.
- ▶ Tryck inte med spetsiga eller vas-sa föremål på displayen.

7 Display

På displayen kan du se aktuella inställningsvärden, valalternativ eller anvisningstexter.

Displayen visar vissa anvisningar på -delen beroende på programstatus som t.ex. .

Notering: Mjukvaruuppdateringarna kan ge tillgång till fler funktioner.

→ *Sid. 28*

Finns det en mjukvaruuppdatering, så hittar du mer information i Home Connect-appen.

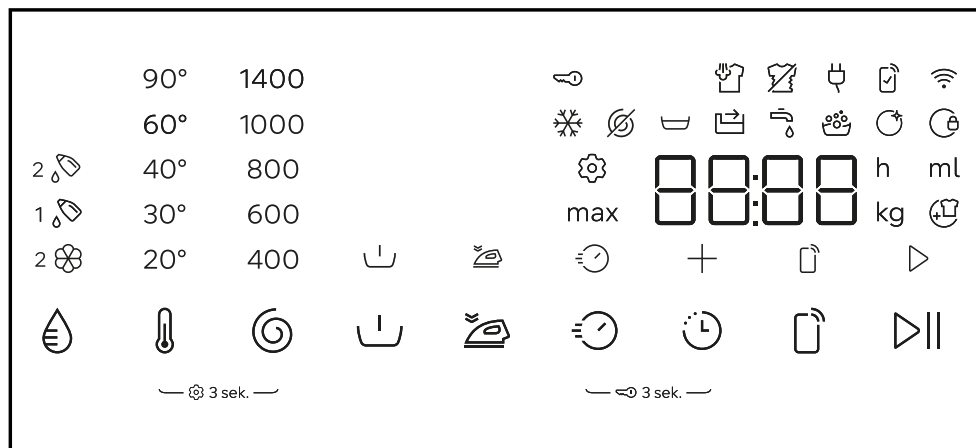







Exempel på displayvisning

Symbol	Beskrivning
0:40 ¹	Beräknad eller återstående programtid i timmar och minuter.
+ / 10 ¹	Färdig om-programtid → <i>Sid. 19</i>

¹ Exempel

Symbol	Beskrivning
max 11,0 ¹	Rekommenderad max. tvättmängd för inställt program i kg.
☰ - 1400	Inställt centrifugeringsvarvtal i v/min. ⊘: ingen slutcentrifugering, bara urpumpning ☰: sköljstopp, ingen urpumpning
☼ - 90	Inställd temperatur i °C. → <i>Sid. 19</i> ☼ (kulörtvätt)
▷	Slå på, avbryt eller pausa <ul style="list-style-type: none"> ▪ lyser: programmet är igång och går att avbryta och pausa. ▪ blinkar: programmet går att slå på och fortsätta.
End	Programstatus: programslut
☒	Programstatus: skrynkelskydd
☞	<ul style="list-style-type: none"> ▪ lyser: barnspärren är på. ▪ blinkar: barnspärren är på och någon har rört maskinen. → <i>Sid. 26</i>
☞	Antiskrynkling är på. → <i>Sid. 19</i>
☞	Du kan ta ur eller lägga i tvättgods och avbryta aktuellt program. → <i>Sid. 25</i>
☰	Sköljstopp är på.
☞	Kortad programtid är på. → <i>Sid. 19</i>
⚙	Ändra grundinställningar. → <i>Sid. 30</i>
☞	blinkar: kräver trumrengöring. Kör program Bamull 90°C . för rengöring och skötsel av trumma och svep. → <i>Sid. 30</i>
☞	Fjärrstart är på. → <i>Sid. 19</i>
☞	<ul style="list-style-type: none"> ▪ lyser: maskinen är Wi-Fi-uppkopplad mot hemnätverket. ▪ blinkar: maskinen försöker Wi-Fi-uppkoppla mot hemnätverket.
☞	Inställningar som inte finns på enheten är Home Connect-appinställda. Du hittar mer information i Home Connect-appen.
☞	<ul style="list-style-type: none"> ▪ lyser: det smarta dosersystemet för flytande tvättmedel ☞ är på. ▪ blinkar: doserbehållarens miniminivå är underskriden. → <i>Sid. 26</i>

¹ Exempel

Symbol	Beskrivning
 	<ul style="list-style-type: none"> lyser: det smarta dosersystemet för flytande tvätt- och sköljmedel är på. blinker: doserbehållarens miniminivå är underskriden. → Sid. 26
50 ml ¹	Basdosermängd för tvätt- eller sköljmedel. → Sid. 27
.	<p>lyser: spänningskontrollen pausar programmet pga. otillåten underspänning. Spänningen är återställd och programmet fortsätter.</p> <p>Notering: Programtiden blir förlängd.</p>
:	<p>blinker: spänningskontrollen pausar programmet pga. otillåten underspänning.</p> <p>→ " blinkar och programmet pausar.", Sid. 37</p> <p>Notering: Programmet fortsätter när spänningen är återställd.</p>
	Maskinen har känt av för mycket skum. → Sid. 37
	<ul style="list-style-type: none"> lyser: luckan är låst. <ul style="list-style-type: none"> Det går att låsa upp luckan för att lägga i tvätt när  lyser. → Sid. 25 Du kan avbryta programmet för att öppna luckan. → Sid. 25 blinker: luckan är inte stängd.
	<ul style="list-style-type: none"> Inget vattentryck. → Sid. 36 För lågt kranvattentryck.
	Tvättmedelsfacket är inte ordentligt inskjutet. → Sid. 37
E:35 ¹	Felkod, felindikering, signal. → Sid. 35

8 Knappar













Noteringar

- Mjukvaruuppdateringarna kan ge tillgång till fler funktioner. → Sid. 28
Finns det en mjukvaruuppdatering, så hittar du mer information i Home Connect-appen.
- Du hittar fler funktioner och inställningar i Home Connect-appen.
Vissa inställningar går bara att anpassa med Home Connect-appen.

Urvalet av programinställningar beror på inställt program.

Knapp	Beskrivning
▷	Slå på, avbryt eller pausa programmet

¹ Exempel

Knapp	Beskrivning
	Slå på eller av kortad programtid. Notering: Effektförbrukningen ökar. Tvättresultatet blir inte påverkat.
	Tryck till på knappen för att slå på eller av det smarta dosersystemet för sköljmedel  eller flytande tvättmedel  . Tryck ca 3 sekunder på knappen, så kan du ställa in basdoseringsmängden. → <i>Sid. 27</i>
	Ange färdig om-programtid. Programtiden ingår redan i inställt timantal. Du får du upp programtiden efter programstart.
	Anpassa temperaturen.
	Anpassa centrifugeringsvarvtalet eller slå av centrifugeringen. Väljer du  , så blir vattnet urpumpat men tvätten blir inte centrifugerad. Tvättgodset ligger kvar vått i trumman.
	Trycker du till på knappen så slår du på eller av fjärrstart. → <i>Sid. 29</i> Trycker du ca 3 sekunder på knappen, så får du upp Home Connect-inställningarna. → <i>Sid. 27</i>
 3 sek.	Slår på och av barnspärren. → <i>Sid. 26</i>
 3 sek.	Få upp grundinställningarna. → <i>Sid. 29</i>
	Slå på eller av förtvätt, t.ex. om du tvättar jättesmutsig tvätt. Notering: Är det smarta dosersystemet på, så blir tvättmedlet doserat automatiskt för för- och huvudtvätt. Är det smarta dosersystemet av, så fyller du tvättmedlet för förtvätt direkt i trumman och för huvudtvätten i facket för manuell dosering. → <i>Sid. 15</i>
	Slå på eller av antiskrynklingstvätt. Centrifugering och centrifugeringsvarvtal är anpassade. Godset har högre restfuktighet efter tvätt. Häng tvättgodset direkt efter tvätt.

9 Program

Noteringar

- Tvättgodsets tvättråd ger dig ytterligare anvisningar om programval.
→ "Tvättrådssymbolerna", *Sid. 23*
- Programmets temperaturinställning ser till så att rekommenderad temperatur på tvättråden inte överskrids. Uppnådd temperatur i maskinen kan avvika





sv Program

från inställd temperatur. På så vis uppnås bästa möjliga tvätteffekt med optimal energieffektivitet.

- Mjukvaruuppdateringarna kan ge tillgång till fler funktioner. → *Sid. 28*
Finns det en mjukvaruuppdatering, så hittar du mer information i Home Connect-appen.

Program	Beskrivning	max. tvättmängd (kg)
Bomull .	Tvättar slitstarka textilier av bomull och linne. Passar även som kortprogram för normalsmutsad tvätt om du slår på ☹️. Programinställning: <ul style="list-style-type: none">▪ max. 90°C▪ max. 1400 v/min	10,0 5,0 ¹
Syntet .	Tvättar textilier av syntet. Programinställning: <ul style="list-style-type: none">▪ max. 60°C▪ max. 1400 v/min	4,0
Mix	Tvättar textilier av bomull, linne och syntet. Avsett för lättsmutsad tvätt. Programinställning: <ul style="list-style-type: none">▪ max. 60°C▪ max. 1400 v/min	4,0
Fintvätt/Silke .	Tvättar ömtåliga, tvättbara textilier av siden, viskos och syntet. Använd tvättmedel för fintvätt eller siden. Notering: Tvätta riktigt ömtåliga textilier eller textilier med hakar, hyskor eller byglar i tvättnät. Tips!: Skontvätt ger mindre avnötning av textil- och mikroplastfibrer. Programinställning: <ul style="list-style-type: none">▪ max. 40°C▪ max. 800 v/min	2,0
☞ Ylle .	Tvättar hand- och maskintvättbara textilier av ylle eller med ylleandel. Trumrörelserna är extra skonsamma med långa pauser för att förhindra att textilierna krymper. Använd ylletvättmedel.	2,0

¹ ☹️ på

Program	Beskrivning	max. tvätt- mängd (kg)
	Programinställning: ■ max. 40 °C ■ max. 800 v/min	
Sköljning .	Sköljning med efterföljande centrifugering och urpumpning av vattnet. Programinställning: max. 1400 v/min	–
Centrifugering/ Urpumpning .	Centrifugering och urpumpning av vattnet. Vill du bara ha urpumpning av vattnet, så slår du på  . Tvätten blir inte centrifugerad. Programinställning: max. 1400 v/min	–
 Program i app	Välj övriga program direkt via Home Connect-appen. Programbeskrivning hittar du i Home Connect-appen. Notering: Maskinen måste vara uppkopplad mot hemnätverket och registrerad i Home Connect-appen. → <i>Sid. 27</i>	–
Hygien .	Tvättar slitstarka textilier av bomull och linne. Avsett för allergiker och högt ställda hygienkrav. Notering: När maskinen uppnår inställd temperatur, så förblir den konstant under hela tvättprocessen. Programinställning: ■ max. 60 °C ■ max. 1400 v/min	6,0
smartFinish 	Avsett för skjortor, T-shirtar och liknande textilier av bomull och linne. Programmet värmer upp och ångar torra textilier med vattenånga för upphängning efter programslutet eller för smidigare påföljande strykning. Programmets tvättmängd är max. fem skjortor eller fem T-shirtar. Vill du bara ånga ett plagg, så slår du på  .	– ¹

¹ Går inte att tvätta

Program	Beskrivning	max. tvättmängd (kg)
	<p>Noteringar</p> <ul style="list-style-type: none"> ▪ Häng upp de varma, ångade textilierna direkt vid programslutet eller stryk dem. ▪ Textilierna blir varken tvättade eller rengjorda. Använd inte tvätt- eller sköljmedel. ▪ Vattenångan är varm och kan skada vissa väv- och textiltyper. Programmet är alltså inte avsett för friluftskläder eller textilier av siden och ylle som t.ex. pullovar. 	
Automatisk 40°C	<p>Tvättar slitstarka textilier av bomull och syntet. Maskinen känner automatiskt av textiltypen och hur smutsig tvätten är. Tvättprocessen blir anpassad.</p> <p>Notering: Det går inte att ställa in temperatur och centrifugeringsvarvtal i programmet, de sätts automatiskt. Temperaturen är max. 40°C. Centrifugeringsvarvtalet är max. 1400 v/min.</p>	6,0
Täcken .	<p>Tvättar syntetfyllda kuddar, lapptäcken eller dunfylld tvättgod.</p> <p>Tvätta stora textilier separat. Använd dun- eller fintvättmedel. Dosera sparsamt. Använd inte sköljmedel.</p> <p>Notering: Rulla ihop tvättgodset och pressa ur luften före tvätt så att du undviker för kraftig skumbildning.</p> <p>Programinställning:</p> <ul style="list-style-type: none"> ▪ max. 60°C ▪ max. 1200 v/min 	2,5
Super 15'/30' .	<p>Tvättar textilier av bomull och syntet. Kortprogram för lättsmutsat, smått tvättgod.</p> <p>Programtiden är ca 30 minuter. Vill du korta programtiden till 15 minuter, slå på ☺.</p> <p>Max. tvättmängd minskar till 2,0 kg.</p> <p>Programinställning:</p> <ul style="list-style-type: none"> ▪ max. 40°C ▪ max. 1200 v/min 	4,0 2,0 ¹

¹ ☺ på

10 Tillbehör

Använd originaltillbehör. Det är anpassade till enheten.

	Användning	Beställningsnummer
Förlängd vattenslang	Förlängd kall- eller Aquastop-vattenslang (2,50 m).	WZ10131
Förlängd avloppsslang	Förlängd avloppsslang (2,20 m).	11057910
Fästjärn	Förbättra maskinstabiliteten	WX975600
Böj	Fixerar avloppsslangen.	00655300

11 Tvättgods

11.1 Förbehandla tvätten

OBS

Kvarglömda föremål i tvätten kan skada både tvätt och trumma.

- ▶ Töm plaggens alla fickor på föremål före användning.

Notering

Förbered tvätten, så skonar du maskin och textilier.

- Borsta ur sand och jord.
- Sortera tvätten efter färg och textilsort, följ tvättråden.
- Stäng blixtlås, kardborrstängningar, hyskor och hakar
- Knyt ihop tygskärp, -band och snoddar
- Ta bort gardinringar och blytyngder
- Tvätta smått eller ömtåligt tvättgods i tvättnät
- tvätta stort och smått tvättgods tillsammans
- Tvätta gods med färska fläckar direkt

- Förbehandla tvättgods med intorkade fläckar och tvätta flera gånger
- Skaka ur textilierna innan du lägger dem i trumman
- Skölj ur tvätt förbehandlad med klorblekmedel flera gånger innan du lägger i den i trumman.

11.2 Tvättrådssymbolerna

Tvättrådssymboler tvätt

Symbol	Rekommenderat program
	Bomull (normal)
	Syntet (skontvätt)
	Fintvätt/siden för handtvätt (finskontvätt)
	Ylle (handtvätt)
	(går inte att maskintvätta)

12 Tvätt- och sköljmedel

Välj och använd rätt tvätt- och sköljmedel för att skona maskin och tvättgods.

Tillverkarens användnings- och doseringsanvisningar hittar du på förpackningen.

Noteringar

- använd bara flytande tvättmedel som är självflytande
- blanda inte olika flytande tvättmedel
- blanda inte tvätt- och sköljmedel
- Använd inga produkter som lägger sig i skikt ovanpå varandra eller är väldigt trögflytande.
- Använd inga medel som innehåller lösningsmedel, är frätande eller som avger gaser
- använd inte klorblekmedel
- Färga inte ofta eftersom fixersaltet kan angripa det rostfria stålet.
- använd inte avfärgningsmedel i maskinen
- fyll inte på ättika i doserbehållarna → Sid. 26 till det smarta dosersystemet

13 Användningsprincip

13.1 Slå på maskinen

Notering: Slår du på maskinen för första gången efter elanslutning, så tar det upp till en minut.

Krav: Maskinen är rätt uppställd och ansluten. → Sid. 9

- ▶ Vrid programvredet till något av programmen.
- ✓ Du hör hur maskinen kör funktionstestet.

13.2 Ställa in programmet

1. Vrid programvredet till det program du vill ha. → Sid. 19
- ✓ Du får upp programinställningarna på displayen.

2. Anpassa programinställningarna. → Sid. 18
- Följ informationen om kontrollogik → Sid. 16.



Programinställningarna blir inte permanent sparade i programmet.

Notering: Inställningen sparas när du slår på eller av det smarta dosersystemet.

Ställa in fler program

Krav: Home Connect är inställt.

→ Sid. 28

1. Ställ in  **Program i app**-programmet.
- ✓  blinkar.
2. Tryck på .
- ✓ Home Connect-appen visar vilka program som går att välja.
3. Ställ in ett program på Home Connect-appen.
4. Du kan anpassa programinställningarna om du vill. → Sid. 18
5. Slå på programmet. → Sid. 25

13.3 Öppna luckan

1. Fatta tag under luckhandtaget och dra i luckan.

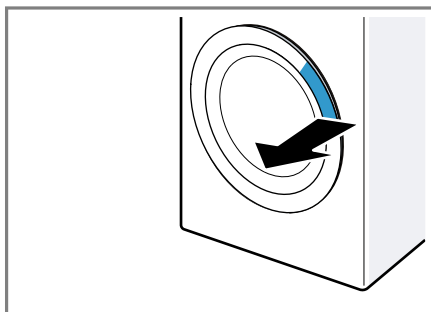

2. Öppna luckan.

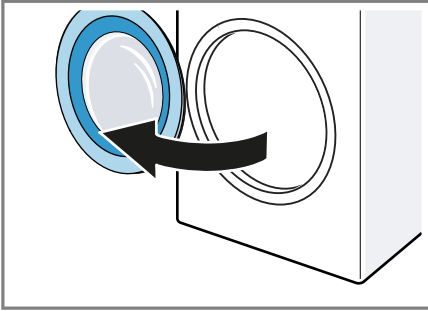

13.4 Lägga i tvätt

Notering: Överskrid inte programmens maxtvättmängd om du vill undvika skrynkling. → *Sid. 19*

Krav

- Tvätten är förbehandlad och sorterad. → *Sid. 23*
 - Trumman är tom.
1. Öppna luckan. → *Sid. 24*
 2. Lägg tvätten i trumman.
 3. Stäng luckan.
Se till så att ingen tvätt är fastklämd i luckan.

13.5 Starta programmet

Notering: Se till så att doserbehållarna är fyllda → *Sid. 26* och att basdosermängden är inställd → *Sid. 27* när det smarta dosersystemet är på.

Krav

- Program är inställt. → *Sid. 24*
 - Luckan är stängd.
- ▶ Tryck på ▶||.
 - ✓ Trumman roterar, sedan går tvättmängdsavkänningen igång som kan ta upp till 2 minuter och sedan kommer vattnet in.
 - ✓ Du får upp programtid eller färdig om-programtiden på displayen.
 - ✓ Vid programslut får du upp följande på displayen: "End".

13.6 Blötlägga tvätt

Slå på blötläggning före programstart för att blötlägga tvättgodset i maskinen.

Notering: Är det smarta dosersystemet på, så doseras tvättmedlet automatiskt för blötläggning och huvudtvätt.

Är det smarta dosersystemet av, så fyller du tvättmedlet för blötläggning direkt i trumman och för huvudtvätt i facket för manuell dosering.

→ "Tvättmedelsfack", *Sid. 15*

Krav

- Tvätten är ilagd. → *Sid. 25*
 - Program är inställt. → *Sid. 24*
1. Det går att anpassa blötläggningstid och -temperatur i Home Connect-appen.
 2. Slå på programmet. → *Sid. 25*

13.7 Lägga i tvätt

Det går att ta ur eller lägga i tvätt efter programstart beroende på programstatus.

1. Tryck på ▶||.
Apparaten gör en paus.
Notering: Följ displayanvisningarna om du vill lägga i tvätt.
→ *Sid. 17*
2. Öppna luckan. → *Sid. 24*
3. Lägg i eller ta ur tvätt.
4. Stäng luckan.
5. Slå på programmet. → *Sid. 25*

13.8 Avbryta programmet

1. Tryck på ▶||.
2. Öppna luckan. → *Sid. 24*
Luckan förblir låst av säkerhetsskäl vid hög temperatur och vattennivå.
 - Slå på programmet **Sköljning** .
vid hög temperatur.
 - Slå på program **Centrifugering** .
eller välj lämpligt program för ur-

pumpning vid hög vattennivå.

→ *Sid. 19*

3. Ta ur tvätten. → *Sid. 26*

13.9 Fortsätta programmet vid sköljstopp

Krav

- Sköljstopp är på.
 - Slutsköljningen i inställt program är avslutad och tvätten ligger kvar i sköljvattnet.
1. Ställ in program **Centrifugering** . eller program för urpumpning. → *Sid. 19*
 2. Tryck på ▷||.

13.10 Ta ur tvätt

1. Öppna luckan. → *Sid. 24*
2. Ta ut tvätten ur trumman.

13.11 Sätt maskinen i standby-läge

1. Vrid programvredet till ☉ **Av**.
2. Stäng vattenkranen.
3. Rengör gummitätningen → *Sid. 34*

Notering: Lämna lucka och tvättmedelsfack öppna på tork.

14 Barnspärr

Säkra maskinen mot oavsiktlig användning av kontroller.

14.1 Slå på barnspärren

- ▶ Tryck på båda ⇨ **3 sek.**-knapparna i ca 3 sekunder.
- ✓ Du får upp ⇨ på displayen.
- ✓ Kontroller är spärrade.
- ✓ Barnspärren förblir på om enheten blir satt i standby och vid strömavbrott.

14.2 Slå av barnspärren

Krav: Maskinen måste vara på för att slå av barnspärren.

- ▶ Tryck på båda ⇨ **3 sek.**-knapparna i ca 3 sekunder.
- ✓ ⇨ slocknar på displayen.

15 Det smarta dosersystemet

Det smarta dosersystemet är fabriksinställt och doserar automatiskt flytande tvättmedel och sköljmedel i alla program som kan ha funktionen.

Notering: Du kan slå av det smarta dosersystemet med knapparna → *Sid. 18*, t.ex. för att manuellt dosera pulvervittvättmedel → *Sid. 27*.

15.1 Fyll på flytande tvättmedel och sköljmedel i doserbehållarna

Vill du använda det smarta dosersystemet eller om du får upp en anvisning på maskinen vid användning, fyll på doserbehållarna.

Noteringar

- Fyll bara på lämpliga flytande tvättmedel och sköljmedel i doserbehållarna → *Sid. 23*
 - Vill du fylla på flytande tvätt- eller sköljmedel i doserbehållarna, använd samma produkt.
 - Vill du byta det flytande tvättmedlet eller sköljmedlet i doserbehållaren mot annan produkt, så måste du först rengöra tvättmedelsfacket → *Sid. 30*.
 - Använder du det smarta dosersystemet, så fyller du inte på extra tvätt- eller sköljmedel i facken för manuell dosering för att undvika överdosering och skumbildning.
1. Dra ut tvättmedelsfacket.

2. Öppna locket och fyll på flytande tvättmedel ☼ och sköljmedel ☼ i resp. doserbehållare → Sid. 15.

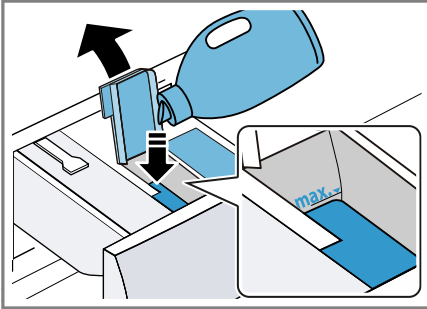

Överskrid inte maxnivåmarkeringen när du fyller på.

Notering: Du kan även använda båda doserbehållarna för flytande tvättmedel. Ställ då om doserbehållaren. → Sid. 27

3. Stäng locket.

Notering: Stäng locket direkt efter påfyllning så att flytande tvättmedel och sköljmedel inte torkar ur.

4. Skjut in tvättmedelsfacket.

15.2 Använda facket för manuell dosering

Använd facken för manuell dosering om du inte vill använda det smarta dosersystemet, programmet inte fungerar med smart dosersystem eller om du vill tillsätta andra medel, t.ex. fläckborttagning eller stärkelse.

Notering: Följ anvisningarna för tvätt- och sköljmedel → Sid. 23.

1. Dra ut tvättmedelsfacket.
2. Fyll på tvätt- eller sköljmedel i facket för manuell dosering → Sid. 15.
3. Skjut in tvättmedelsfacket.

15.3 Ställa om doserbehållaren ☼/☼

Doserbehållaren ☼/☼ kan dosera sköljmedel ☼ eller flytande tvättmedel

☼. Dosерbehållaren är fabriksinställd för sköljmedel. Ställ om doserbehållarna om du vill autodosera ett andra flytande tvättmedel.

Noteringar

- Ställer du om innehållet i doserbehållaren, så återställs basdosermängden för doserbehållaren.
- Använder du båda doserbehållarna för flytande tvättmedel, så måste du ställa in vilken av dem som ska användas vid tvätt. → Sid. 18
- ▶ Anpassa innehållet i doserbehållaren i Home Connect-appen.

15.4 Ställa in basdosermängden

Ställ in doserbehållarnas basdosermängd så att smart dosering fungerar. Basdosermängden motsvarar tvättmedelstillverkarens doserrekommendation på förpackningen. Ställ in en basdosermängd som motsvarar doserrekommendationen för 4,5 kg normalsmutsad tvätt. Tänk på vattenhårdheten.

Tips! Du kan även ställa in basdosermängden i Home Connect-appen.

1. Tryck på **i-DOS** i ca 3 sekunder.
 - ✓ Du får upp inställd basdosermängd för ☼ på displayen.
2. Tryck på **i-DOS** för att ställa in basdosermängden för ☼.
3. Tryck på **☺** för att anpassa inställningen.
4. Vänta lite för att spara inställningen.

16 Home Connect

Apparaten har nätverkskapacitet. Anslut apparaten till en mobil terminal så att du kan manövrera funktioner via Home Connect appen, justera

grundinställningar eller övervaka det aktuella drifttillståndet.

Home Connect-tjänsterna är inte tillgängliga i alla länder. Tillgängligheten för Home Connect-funktionen beror på om Home Connect-tjänsterna är tillgängliga i ditt land. Du hittar mer information på: www.home-connect.com.

Appen Home Connect guidar dig genom hela inloggningsprocessen. Följ instruktionerna och beakta informationen i appen Home Connect.

Noteringar

- Följ bruksanvisningens säkerhetsanvisningar, även när du styr enheten via appen Home Connect.
→ "Säkerhet", Sid. 3
- Manövreringen på apparaten har alltid förtur. Under denna tid går det inte att manövrera med Home Connect-appen.

16.1 Ställa in Home Connect

Krav: Enheten har mottagning med WLAN-hemnätverket (Wi-Fi) på installationsplatsen.

1. Scanna följande QR-kod.

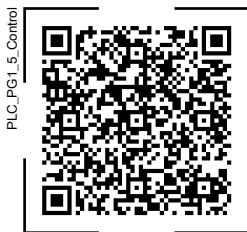

Du kan installera Home Connect-appen med QR-koden och koppla upp enheten.

2. Följ Home Connect-appanvisningarna.

16.2 Slå av Wi-Fi:n på enheten

1. Tryck på i ca 3 sekunder.

2. Tryck på tills du får upp "on" på displayen.

3. Tryck på för att slå av Wi-Fi:n.
✓ Du får upp "oFF" på displayen.

Notering: Tryck ca 3 sekunder på för att gå ur Home Connect-inställningarna.

16.3 Slå på Wi-Fi på enheten

1. Tryck på i ca 3 sekunder.
2. Tryck på tills du får upp "oFF" på displayen.
3. Tryck på för att slå på Wi-Fi:n.
✓ Du har fått upp "on" på displayen.

Noteringar

- När Wi-Fi:n är på får du upp "on" och Wi-Fi-uppkopplingens signalstyrka växelvis på displayen.
- Tryck ca 3 sekunder på för att gå ur Home Connect-inställningarna.

16.4 Installera mjukvaruuppdatering

Notering: Finns det en mjukvaruuppdatering, så får du upp en indikering i Home Connect-appen.

- ▶ Installera mjukvaruuppdateringen genom att följa Home Connect-appanvisningarna.
- ✓ Kontrollfält spärras delvis vid installationen.
- ✓ Installationen kan ta upp till 40 minuter vid fel. Återställ varken maskinens nätverksinställningar eller fabriksinställningar.

16.5 Återställa enhetens nätverksinställningar

1. Tryck på i ca 3 sekunder.
2. Tryck på tills du får upp "rES" på displayen.
3. Tryck på i ca 3 sekunder.
✓ Nätverksinställningarna återställs.

16.6 Fjärrstart

Du kan frigöra maskinen för fjärrstart med Home Connect-appen.



Notering

Fjärrstart blir avaktiverad av säkerhetsskäl vid följande förhållanden:

- Luckan öppnas.
- Vid strömavbrott.

Slår på fjärrstart

Krav

- Luckan är stängd.
- Tvättmedelsfacket är inskjutet.
- ▶ Tryck på .
- ✓  tänds och maskinen är frigjord för fjärrstart med Home Connect-appen.

Slå av fjärrstart

- ▶ Tryck på .
- ✓  slocknar.

16.7 Dataskydd

Följ integritetspolicyns anvisningar.

Vid enhetens första uppkoppling mot Internet-anslutet hemnätverk överförs enheten följande uppgiftskategorier till Home Connect-servern (första registrering):

- Entydig enhets-ID (består av enhetskoder samt den inbyggda Wi-Fi-kommunikationsmodulens MAC-adress).
- Wi-Fi-kommunikationsmodulens säkerhetscertifikat (för informationstekniskt skydd av uppkopplingen).
- Hemenhetens aktuella mjuk- och hårdvaruversion.
- Status för en eventuell tidigare återställning till fabriksinställningarna.

Första registreringen förbereder användningen av Home Connect-funktionerna och krävs först när du vill

använda Home Connect-funktionerna första gången.

Notering: Tänk på att Home Connect-funktionaliteterna bara kan användas i kombination med Home Connect-appen. Det går att få upp information om integritetspolicyn i Home Connect-appen.

17 Grundinställningar

Du kan ställa in enhetens grundinställningar som du vill ha dem.

Notering: Du kan även anpassa grundinställningarna i Home Connect-appen.

17.1 Översikt över grundinställningarna

Notering: Mjukvaruuppdateringarna kan ge tillgång till fler funktioner.

→ Sid. 28

Finns det en mjukvaruuppdatering, så hittar du mer information i Home Connect-appen.

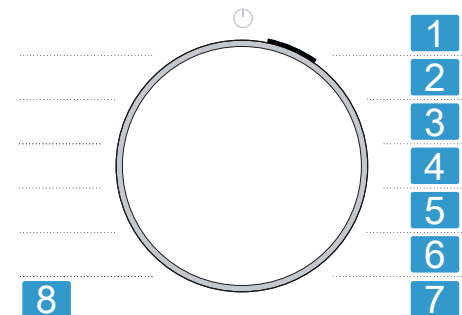







Programvred med programlägen

1 Ställ in ljudsignalvolymen vid programslut:
A: 0 (av) till A: 4 (jättehög)

2 Ställ in ljudsignalvolymen vid knappval:
b: 0 (av) till b: 4 (jättehög)

-
- 3** Ställ in displayljusstyrkan:
C: 1 (låg) till C: 4 (jättehög)
-
- 4** Slå på (dc) program för trum-
rengöring och -skötsel.
-
- 5** Slår på (d:on) eller av (d:off)
påminnelsen om trumrengöring.
Slår på (E:on) eller av (E:off)
antiskrynkling.
-
- 6** Trumman snurrar tvätten med
regelbundna intervall efter pro-
gramslut för att undvika skrynk-
ling.
-
- 7** Visar antalet avslutade program
(PC).
-
- 8** Återställer maskinen till fabriks-
inställningarna (rES).
-

17.2 Ändra grundinställningar

- Tryck på båda knapparna  **3 sek.**
i ca 3 sekunder för att få upp
grundinställningarna.
- ✓ Du får upp  på displayen.
- Välj den grundinställning du vill ha
med programvredet. → *Sid. 29*
- Anpassa grundinställningen:
 - ▶ Tryck på  för att ändra värde.
 - ▶ Tryck ca 3 sekunder på  för
att återställa maskinen till fa-
briksinställning.
 - ▶ Tryck på  för att slå på trum-
rengöringen.
- Tryck på någon av knapparna för-
utom  eller  för att gå ur grund-
inställningarna.

18 Rengöring och sköt- sel

18.1 Trumrengöring

Rengör trumman om du kört 20 tvät-
tomgångar på 40°C eller lägre tem-
peraturer, om  blinkar eller om du

inte använt maskinen på ett tag men
minst en gång om året.

FÖRSIKTIGT

Risk för personskador!!

Ständigt tvättande på låga temperatu-
rer och dålig vädring av maskinen
kan skada trumman och ge persons-
kador.

- ▶ Kör trumrengöringsprogrammet re-
gelbundet eller tvätta på minst
60°C.
- ▶ Lämna maskinen med lucka och
tvättmedelsfack öppna efter varje
användning.
- ▶ Välj trumrengöringsprogrammet i
Home Connect-appen eller grund-
inställningarna → *Sid. 29*.
Kör programmet utan tvättgods
med pulvertvättmedel som har ak-
tivt syre som blekmedel eller trum-
rengöringsmedel.

18.2 Rengöra tvättmedelsfack- et

Vill du byta det flytande tvättmedlet
eller sköljmedlet i doserbehållaren
mot annan produkt eller om tvättme-
delsfacket är smutsigt, så rengör du
tvättmedelsfacket.

OBS

- Pumpenheten innehåller elkompone-
nter.
Elkomponenter kan bli skadade vid
vätskekontakt.
- ▶ Maskindiska inte pumpenheten
och doppa den inte i vatten.
 - ▶ Skydda elanslutningen på baksid-
an mot fukt, tvätt- och sköljme-
delsrester.

Notering: Scanna QR-koden så får du upp en animering av förloppet.



1. Sätt maskinen i standbyläge.
→ Sid. 26
2. Dra ut tvättmedelsfacket.
3. Tryck ned insatsen och ta bort tvättmedelsfacket. Tryck ned insatsen och ta bort tvättmedelsfacket.

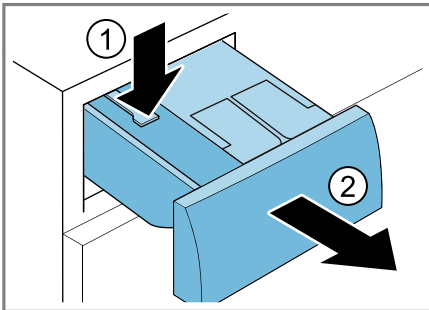

4. Ta bort pumpenheten.

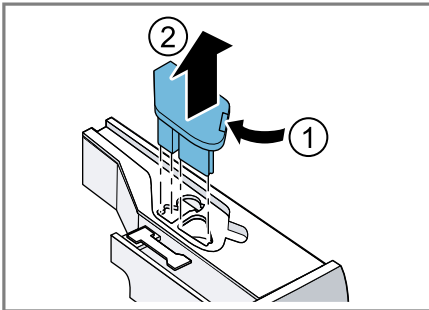

5. Snäpp loss och ta av locket till tvättmedelsfacket.

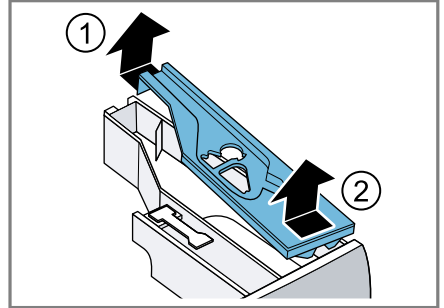

6. Töm tvättmedelsfacket.

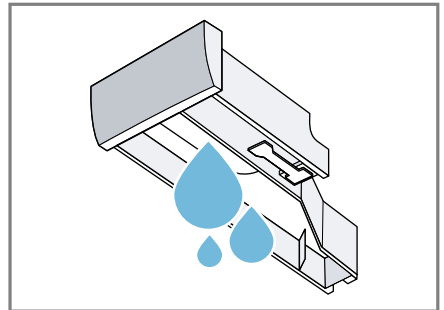

7. Rengör pumpenheten med fuktad trasa.

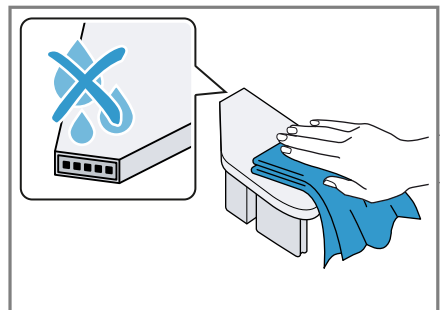

8. Rengör tvättmedelsfack och lock med mjuk, fuktad trasa eller handdusch.

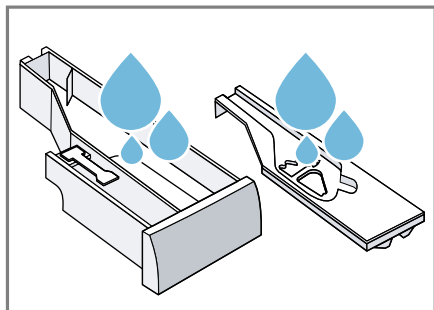

9. Torka av och sätt i tvättmedelsfack, lock och pumphet.

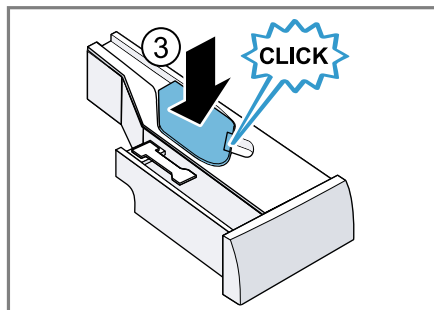
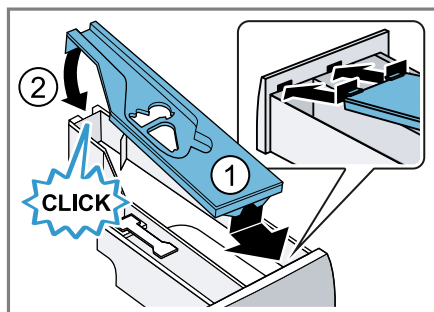

10. Rengör tvättmedelsfackets hölje i maskinen.

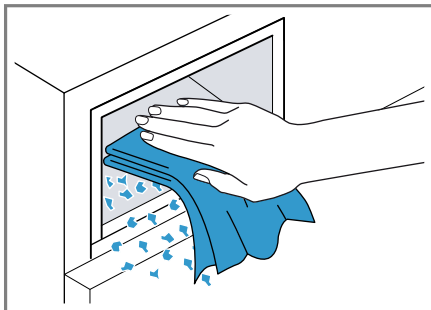

11. Skjut in tvättmedelsfacket.

18.3 Rengöra avloppspumpen

Rengör avloppspumpen regelbundet minst en gång om året samt vid fel, t.ex. igensättning eller klapprande ljud.

Notering: Scanna QR-koden så får du upp en animering av förloppet. Följ säkerhetsanvisningarna nedan innan du slår på animeringen.



Tömma avloppspumpen

1. Stäng vattenkranen.
2. Sätt maskinen i standbyläge.
→ Sid. 26
3. Dra ur kontakten och gör maskinen strömlös.

4. Öppna och ta av serviceluckan.

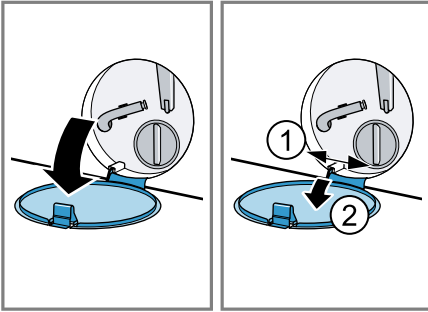

5. Ställ lämplig behållare under öppningen vid avtappning av tvättlösningen.

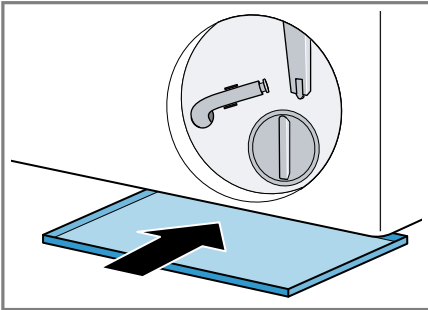

6. Lossa tömningsslangen från hållaren.

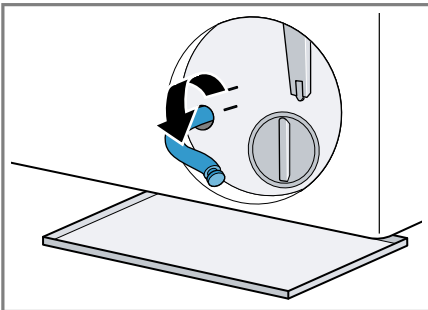

7. **⚠ FÖRSIKTIGT – Skållningsrisk!!**

Tvättlösningen är het vid tvätt på hög temperatur.

- Undvik kontakt med den heta tvättlösningen.

Dra ut proppen och låt tvättlösningen rinna ut i behållaren.

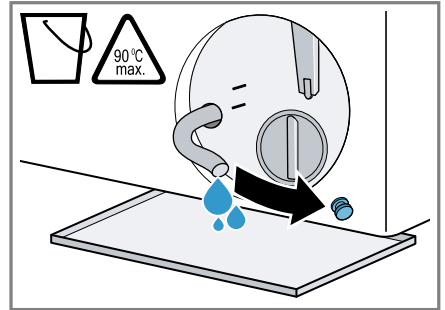

8. Sätt i proppen efter tömningen.

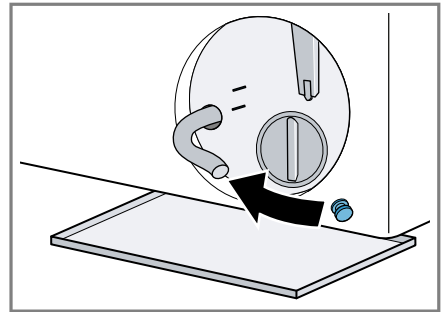

9. Kläm fast tömningsslangen i hållaren.

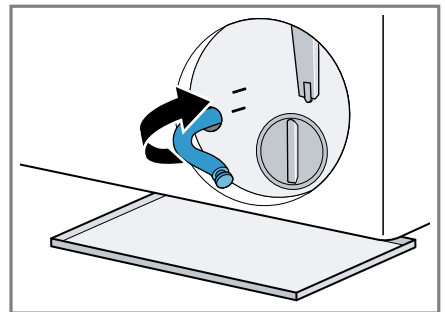

Rengöra avloppspumpen

Krav: Avloppspumpen är tom.

→ Sid. 32

1. Skruva försiktigt ur pumplocket eftersom det fortfarande kan finnas restvatten i avloppspumpen.
 - ▶ Filterinsatsen kan fastna i pumphuset pga. grovsmuts. Lossa smutsen och ta ur filterinsatsen.

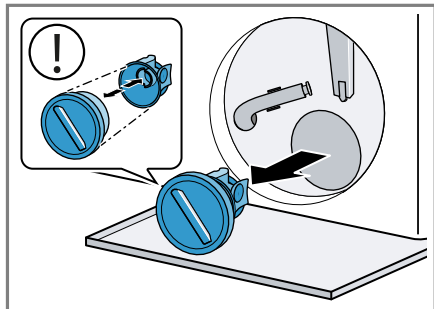

Pumplocket består av två komponenter som går att ta isär för rengöring.

2. Rengör pumpen invändigt, gängen runt pumplocket och själva pumphuset.

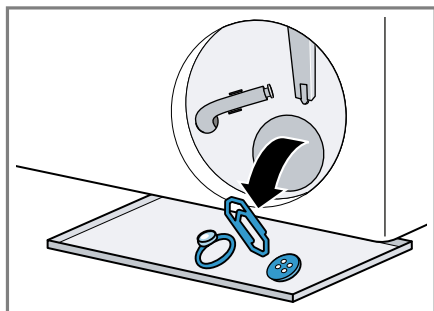

3. Sätt tillbaka pumplocket.
 - ▶ Se till så att pumplockets komponenter är rätt monterade.

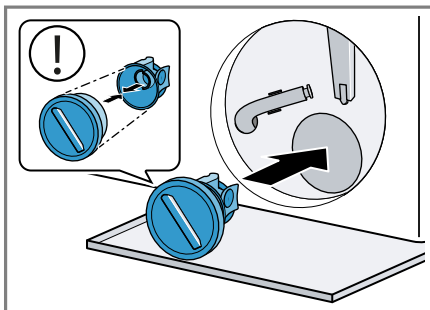

4. Dra åt pumplocket ända till anslaget.

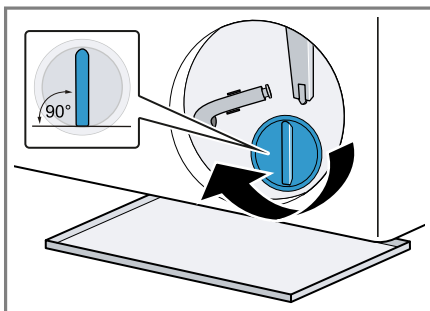

Pumplockets handtag ska stå lodrätt.

5. Sätt i och stäng serviceluckan.

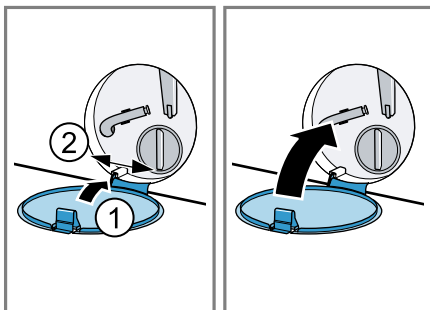

18.4 Rengöra gummitätningen

Rengör gummitätningen regelbundet.

1. Öppna luckan. → Sid. 24

2. Ta bort främmande föremål och ludd ur gummitätningen.

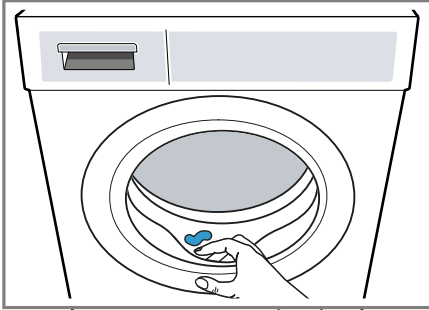

3. Rengör gummitätningen ut- och invändigt med fuktad trasa och torka torr.

19 Avhjälpning av fel

Småfel på enheten kan du åtgärda själv. Använd informationen om felåtgärder innan du kontaktar service. Då slipper du onödiga kostnader.



⚠ VARNING



Risk för elstötar!!





Obehöriga reparationer är farliga.



- ▶ Ändra inte enheten eller enhetens tekniska egenskaper.
- ▶ Det är bara specialutbildad personal som får reparera maskinen.
- ▶ Maskinen får bara repareras med originalreservdelar.
- ▶ Om apparatens nätanslutningsledning blir skadad måste den för att risker ska förhindras bytas av tillverkaren eller dennes kundtjänst eller av en person med likvärdiga kvalifikationer.

Fel	Orsak och felsökning
Displayen slocknar och > blinkar.	Energisparläget är på. ▶ Tryck på > .
E:36 -10 / E:30 -80 Tvättvattnet blir inte ur-pumpat.	Avloppsslangen är ansluten för högt, veckad, fastklämd eller otillåtet förlängd. ▶ Kontrollera avloppsslangens installation. → Sid. 12 Avloppsröret eller avloppsslangen är igensatt. ▶ Rengör avloppsrör och avloppsslang.
	Avloppspumpen är igensatt eller pumplet är felinstallerat. ▶ Kontrollera om pumplet är rätt installerat. → Sid. 32 ▶ Rengör avloppspumpen. → Sid. 32
	För hög tvättmedelsdosering. ▶ Är den smarta doseringen på, minska basdosermängden. → Sid. 27

Fel	Orsak och felsökning
E:36 -10 / E:30 -80 Tvättvattnet blir inte urpumpat.	<ul style="list-style-type: none"> ▶ Minska tvättmedelsmängden nästa gång du tvättar med samma tvättmängd med manuell dosering.
E:36 -25 -26	<p>Avloppspumpen är igensatt.</p> <ul style="list-style-type: none"> ▶ Rengör avloppspumpen. → <i>Sid. 32</i>
E:10 -00 -10 -20	<p>Sen smarta doseringens pump är igensatt.</p> <ol style="list-style-type: none"> 1. Rengör tvättmedelsfacket. → <i>Sid. 30</i> 2. Uppstår felet igen, kontakta service. → <i>Sid. 42</i> <p>Notering: Du kan slå av det smarta dosersystemet och dosera manuellt tills felet är åtgärdat. → <i>Sid. 18</i></p>
H:32	<p>Maskinen avbröt centrifugeringen pga. ojämnt fördelat tvättgods.</p> <ul style="list-style-type: none"> ▶ Fördela om tvätten i trumman.
E:30 -10 / 	<p>Vattenkranen är stängd.</p> <ul style="list-style-type: none"> ▶ Öppna vattenkranen. <p>Vattenslangen är veckad eller klämd.</p> <ul style="list-style-type: none"> ▶ Kontrollera vattenslangens installation. → <i>Sid. 12</i> <p>Filtren i vattenanslutningen är igensatta.</p> <ul style="list-style-type: none"> ▶ Rengör vattenanslutningens filter. Scanna QR-koden så får du upp en animering av förloppet. 
	<p>Vattentrycket är lågt.</p> <ul style="list-style-type: none"> ▶ Kontrollera om vattenkranen har tillräckligt vattentryck.
	<p>Vattennivåmätningen är trasig. Maskinen påbörjar urpumpning vid felindikering.</p> <ol style="list-style-type: none"> 1. Vänta ca 5 minuter tills urpumpningen är avslutad. 2. Starta om maskinen. Avloppspumpen startar om, om det behövs. 3. Uppstår felet igen, kontakta service. → <i>Sid. 42</i>
E:30 -20	<p>Kritiskt funktionsfel.</p> <ul style="list-style-type: none"> ▶ Stäng vattenkranen. Maskinen påbörjar urpumpning vid felindikering.

Fel	Orsak och felsökning
E:30 -20	<ol style="list-style-type: none"> 1. Vänta ca 5 minuter tills urpumpningen är avslutad. 2. Starta om maskinen. Avloppspumpen startar om, om det behövs. 3. Uppstår felet igen, kontakta service. → <i>Sid. 42</i> <p>För hög tvättmedelsdosering.</p> <ul style="list-style-type: none"> ▶ Minska tvättmedelsmängden nästa gång du tvättar med samma tvättmängd med manuell dosering. <p>Extravatten påfyllt.</p> <ul style="list-style-type: none"> ▶ Fyll inte på mer vatten i maskinen när den är igång.
Övriga felkoder.	<p>Funktionsfel</p> <ol style="list-style-type: none"> 1. Tryck ca 3 sekunder på  och  samtidigt för att starta om maskinen. 2. Uppstår felet igen, gör maskinen strömlös i minst 30 sekunder. Dra ur kontakten eller slå av säkringen i proppskåpet. 3. Uppstår felet igen, kontakta service. → <i>Sid. 42</i> Ange exakt felindikering när du ringer. Dokumentera felet med foton och videor, om det går.
	<p>Tvättmedelsfacket är inte ordentligt inskjutet.</p> <ul style="list-style-type: none"> ▶ Skjut in tvättmedelsfacket. <p>Pumpen är inte rätt isatt.</p> <ul style="list-style-type: none"> ▶ Kontrollera om pumpen är rätt isatt. → <i>Sid. 30</i>
: blinkar och programmet pausar.	<p>Maskinen känner av spänningsvariationer. Kräver ingen åtgärd. Programmet fortsätter som vanligt när spänningsmatningen är stabil igen.</p>
 eller kraftig skumbildning.	<p>För hög tvättmedelsdosering.</p> <ul style="list-style-type: none"> ▶ Blanda 1 msk sköljmedel med 0,5 l vatten och häll blandningen i facket för manuell dosering (inte om du tvättar friluftss-, sport- och dunkläder). ▶ Är den smarta doseringen på, minska basdosermängden. → <i>Sid. 27</i> ▶ Minska tvättmedelsmängden nästa gång du tvättar med samma tvättmängd med manuell dosering.
 blinkar.	<p>Luckan är inte ordentligt stängd.</p> <ol style="list-style-type: none"> 1. Se till så att ingen tvätt är fastklämd i luckan. 2. Stäng luckan.
	<p>Kräver trumrengöring.</p> <ul style="list-style-type: none"> ▶ Rengör trumman. → <i>Sid. 30</i>

Fel	Orsak och felsökning
Display och knappar reagerar inte.	Mjukvarufel. <ol style="list-style-type: none"> 1. Tryck ca 3 sekunder på  och  samtidigt för att starta om maskinen. 2. Uppstår felet igen, gör maskinen strömlös i minst 30 sekunder. Dra ur kontakten eller slå av säkringen i proppskåpet.
Home Connect fungerar inte enligt beskrivningen.	Olika orsaker är möjliga. <ol style="list-style-type: none"> 1. Återställ maskinens nätverksinställningar. → <i>Sid. 28</i> 2. Ställ in Home Connect igen. → <i>Sid. 28</i> <p>► Gå till www.home-connect.com.</p>
 i-DOS fungerar inte.	Valt program eller programkörningen tillåter inte smart dosering. <p>► Använd facket för manuell dosering. → <i>Sid. 27</i></p>
Programmet går inte i gång.	Barnspärren är aktiverad. <p>► Slå av barnspärren. → <i>Sid. 26</i></p> <p> är aktiverad. <p>► Kontrollera om  är aktiverad. → <i>Sid. 19</i></p> </p>
Programmet är pausat eller avslutat, men luckan går inte att öppna.	Tvättmedelsfacket är inte ordentligt inskjutet. <p>► Skjut in tvättmedelsfacket.</p> <p>För hög temperatur. <p>► Slå på program Sköljning . eller vänta tills temperaturen sjunkit.</p> </p>
Det går inte att öppna luckan vid strömavbrott.	För hög vattennivå. <p>► Slå på program Centrifugering . eller lämpligt program för urpumpning. → <i>Sid. 19</i></p>
Trumryck vid programstart.	Luckan är låst. <p>► Öppna luckan med nödupplåsningen. → <i>Sid. 40</i></p>
Trumman snurrar, men det kommer inte in något vatten.	Inget fel. Internt motortest påbörjat. <p>Ingen åtgärd behövs.</p>
Det syns inget vatten i trumman.	Inget fel. Tvättmängdsavkänningen är på i upp till 2 minuter. <p>Ingen åtgärd behövs.</p>
Maskinen börjar centrifugera flera gånger.	Inget fel. Vattnet befinner sig så långt ned att du inte ser det. <p>Ingen åtgärd behövs.</p>
Maskinen börjar centrifugera flera gånger.	Inget fel. Maskinen fördelar tvätten flera gånger för att hantera obalans. <p>Ingen åtgärd behövs.</p>

Fel	Orsak och felsökning
Maskinen vibrerar, vandrar och låter mycket vid centrifugering.	<p>Maskinen är inte rätt nivellerad.</p> <ul style="list-style-type: none"> ▶ Rikta upp maskinen. → <i>Sid. 13</i> <p>Maskinfötterna är inte fixerade.</p> <ul style="list-style-type: none"> ▶ Fixera maskinfötterna. → <i>Sid. 13</i> <p>Transportsäkringarna är inte borttagna.</p> <ul style="list-style-type: none"> ▶ Ta bort transportsäkringarna.
Uppnår inte högt centrifugeringsvarvtal.	<p> är aktiverad.</p> <ul style="list-style-type: none"> ▶ Välj lämpligt program för textiltypen. → <i>Sid. 19</i> <p>Maskinen kompenserar obalans genom att sänka centrifugeringsvarvtalet.</p> <p>Ingen åtgärd behövs.</p>
Maskinen ändrar programtiden under tvättprocessen.	<p>Inget fel. Maskinen optimerar programkörningen elektroniskt eller lägger till en extra sköljning pga. kraftig skumbildning eller för att kompensera obalans.</p> <p>Ingen åtgärd behövs.</p>
Brusande, susande, surrande eller sugande ljud.	<p>Inget fel. Vatten spolas in, tvätt- och sköljmedel doseras, funktionstester utförs eller tvättlösningen pumpas ur.</p> <p>Ingen åtgärd behövs.</p>
Klapprande, rasslande ljud i avloppspumpen.	<p>Främmande föremål i avloppspumpen.</p> <ul style="list-style-type: none"> ▶ Rengör avloppspumpen. → <i>Sid. 32</i>
Otillräcklig tvätteffekt eller tvättmedelsrester på tvätten.	<p>Tvättmedel kan innehålla vattenolösliga rester som hanmar på tvätten.</p> <ul style="list-style-type: none"> ▶ Slå på program Sköljning . eller borsta ur tvätten efter torktumlingen. <p>Tvättmedlet i doserbehållaren är olämpligt eller trögflytande.</p> <ol style="list-style-type: none"> 1. Kontrollera om tvättmedlet är lämpligt. → <i>Sid. 23</i> 2. Kontrollera om tvättmedlet i doserbehållaren är trögflytande. 3. Om tvättmedlet är olämpligt eller trögflytande, töm och rengör doserbehållarna. → <i>Sid. 30</i>
Det är fuktfläckar på textilierna vid programslutet smartFinish  .	<p>Basdosermängden är felinställd.</p> <ul style="list-style-type: none"> ▶ Ställ in basdosermängden. → <i>Sid. 27</i>
Det är fuktfläckar på textilierna vid programslutet smartFinish  .	<p>Vattendroppar från trumma eller lucka har fuktat textilierna. Dropparna kommer antingen från föregående tvättprograms ånga eller restfuktighet.</p> <ul style="list-style-type: none"> ▶ Stryk eller häng textilierna på tork.
Tvätten är för våt efter centrifugering.	<p>För lågt centrifugeringsvarvtal inställt.</p> <ul style="list-style-type: none"> ▶ Slå på programmet Centrifugering ..

Fel	Orsak och felsökning
Tvätten är för våt efter centrifugering.	<ul style="list-style-type: none"> ▶ Ställ in högre centrifugeringsvarvtal nästa tvättomgång. <hr/> Maskinen kompenserar obalans genom att sänka centrifugeringsvarvtalet. <ol style="list-style-type: none"> 1. Fördela om tvätten i trumman. 2. Slå på programmet Centrifugering .. <hr/> ☞ är aktiverad. <ul style="list-style-type: none"> ▶ Ställ in lämpligt program. → <i>Sid. 19</i>
Tvätten blir skrynklig.	Valt program är olämpligt för textiltypen. <ul style="list-style-type: none"> ▶ Ställ in lämpligt program. → <i>Sid. 19</i> <hr/> Högt centrifugeringsvarvtal inställt. <ul style="list-style-type: none"> ▶ Ställ in lägre centrifugeringsvarvtal nästa tvättomgång. <hr/> Olämplig tvättmängd. <ul style="list-style-type: none"> ▶ Överskrid inte programmets maxtvättmängd. → <i>Sid. 19</i> ▶ Förbehandla tvätten. → <i>Sid. 23</i>
Det rinner vatten ur vattenslangen.	Vattenslangen är felansluten eller skadad. <ul style="list-style-type: none"> ▶ Kontrollera vattenslangens installation. → <i>Sid. 9</i> Byt vattenslang om den är skadad.
Det rinner vatten ur avloppsslangen.	Avloppsslangen är felansluten eller skadad. <ul style="list-style-type: none"> ▶ Kontrollera avloppsslangens installation. → <i>Sid. 9</i> Byt avloppsslang om den är skadad.
Det tränger ut vatten under luckan.	Smuts på lucka eller bälg ger otäthet. <ul style="list-style-type: none"> ▶ Rengör lucka och bälg.
Maskinen luktar illa.	Fukt och tvättmedelsrester kan ge bakteribildning. <ul style="list-style-type: none"> ▶ Rengör trumman. → <i>Sid. 30</i> ▶ Om du inte ska använda maskinen, lämna lucka och tvättmedelsfack öppna så att restvattnet torkar ur.

19.1 Nödupplåsning

Luckupplåsning

Krav: Avloppspumpen är tom.

→ *Sid. 32*

1. **OBS** – Utrinnande vatten kan ge sakskador.

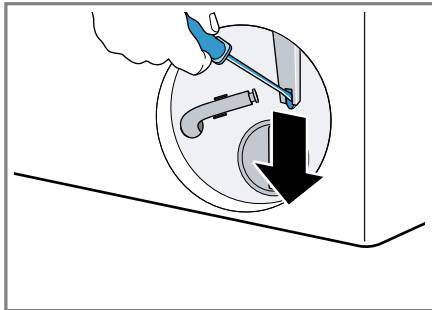

- ▶ Öppna inte luckan om du ser vatten innanför glaset.

Dra nödupplåsningen nedåt med ett verktyg och släpp den sedan.



- ✓ Lucklåset öppnar.
- 2. Sätt i och snäpp fast serviceluckan.
- 3. Stäng serviceluckan.

19.2 Starta om maskinen.

1. Tryck ca 3 sekunder på  och  samtidigt för att starta om maskinen.
2. Uppstår felet igen, gör maskinen strömlös i minst 30 sekunder. Dra ur kontakten eller slå av säkring i proppskåpet.
3. Uppstår felet igen, kontakta service. → Sid. 42
Ange exakt felindikering när du ringer. Dokumentera felet med foto och videor, om det går.

20 Transport, lagring och avfallshantering

20.1 Demontera maskinen

1. Stäng vattenkranen.
2. Töm vattenslangen.
3. Sätt maskinen i standbyläge. → Sid. 26
4. Dra ur kontakten till maskinen.

5. Töm ur tvättlösningen.

→ "Rengöra avloppspumpen", Sid. 32

6. Ta av slangarna.
7. Töm doserbehållarna.

20.2 Sätta i transportsäkringarna

Säkra maskinen med transportsäkringar vid transport för att undvika transportskador.

1. Ta bort de täcklocket¹ med mejsel.

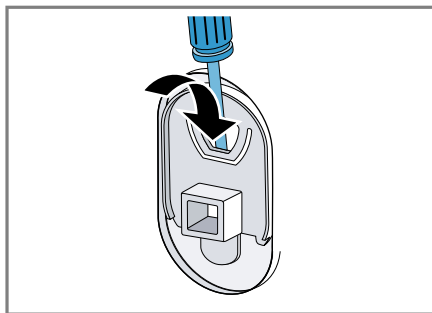

Spara täcklocket.

2. Sätt i de 4 transportsäkringarna.

20.3 Använda maskinen igen

- ▶ För mer information, se Uppställning och anslutning → Sid. 9 och Starta tom tvättomgång → Sid. 13.

20.4 Omhändertagande av begagnade apparater

Genom en miljökompatibel avfallshantering kan värdefulla råmaterial återanvändas.

VARNING

Risk för hälsoskada!!

Barn kan bli instängda i enheten, vilket kan medföra livsfara.

- ▶ Ställ inte upp apparaten bakom en dörr som kan blockera eller hindra öppningen av apparatluckan.

¹ Antalet täcklock varierar beroende på modell.

► Dra ur kontakten till uttjänta maskiner, kapa sladden och slå sönder lucklåset så att luckan inte går att stänga.

1. Ta ut nätanslutningsledningens stickkontakt.
2. Klipp av nätanslutningsledningen.
3. Omhändertag enheten miljövänligt. Information om aktuell avfallshandtering kan du få hos återförsäljare och kommun.



Denna enhet är märkt i enlighet med det europeiska direktivet 2012/19/EU om avfall som utgörs av eller innehåller elektroniska produkter (waste electrical and electronic equipment - WEEE). Direktivet anger ramarna för inom EU giltigt återtagande och korrekt återvinning av uttjänta enheter.

21 Kundtjänst

Funktionsrelevanta originalreservdelar enligt gällande ekodesignförordning går att beställa från service minst 10 år efter lanseringen av maskinen inom EES.

22 Förbrukningsvärden

Följande information anges enligt EU-förordningen om ekodesign. De angivna värdena för andra program än **Eco 40-60** är bara riktvärden framräknade enligt gällande standard EN60456. Den automatiska doserfunktionen var av då. Anvisning för jämförelsetest: slå av den automatiska doserfunktionen för att testa funktionen.

Notering: Kundtjänstens åtgärder är kostnadsfria inom ramen för tillverkarens garantivillkor.

Utförligare information om garantitid och -villkor i ditt land hittar du med QR-koden på medföljande dokument map. servicekontakter och garantivillkor, hos service, återförsäljare eller på vår webbsajt.

När du kontaktar kundtjänsten behöver du apparatens produktnummer (E-nr.), tillverkningsnummer (FD) och serienummer (Z-nr.).

Servicekontaktinfo hittar du med QR-koden på medföljande dokument map. servicekontakter och garantivillkor eller på vår webbsajt.

21.1 Produktnummer (E-nr.), tillverkningsnummer (FD) och serienummer (Z-nr.)

Produktnumret (E-nr.), tillverkningsnumret (FD) och serienumret (Z-nr.) finns på apparatens typskylt.

Allt efter modell finns typskylten:

- på luckans insida.
- på serviceluckans insida.
- på maskinens baksida.

Skriv upp dina apparatuppgifter och telefonnumret till kundtjänsten så att du snabbt kan hitta dem.

Program	Tvätt- mängd (kg)	Pro- gramtid (h:min) ¹	Effekt- för- bruk- ning (k- Wh/cy- kel) ¹	Vatten- för- bruk- ning (l/ cykel) ¹	Max- tempe- ratur (°C) 5 min. ¹	Centri- fuge- ringsva- rtal (v/ min) ¹	Rest- fuktig- het (%) ¹
Eco 40-60 ²	11,0	3:59	1,090	70,0	39	1351	53,00
Eco 40-60 ²	5,5	2:59	0,410	48,0	27	1351	53,00
Eco 40-60 ²	3,0	2:59	0,180	35	24	1351	53,00
Bomull . 20 °C	10,0	3:49	0,500	100,0	24	1400	50,00
Bomull . 40 °C	10,0	3:49	1,250	100,0	43	1400	50,00
Bomull . 60 °C	10,0	3:49	2,160	100,0	61	1400	50,00
Syntet . 40 °C	4,0	2:29	0,820	65,0	44	1000	40,00
Mix 40 °C	4,0	1:00	0,660	46,0	41	1400	52,00
 Ylle . 30 °C	2,0	0:40	0,230	43,0	24	800	30,00

23 Tekniska data

Maskinhöjd	84,5 cm
Maskinbredd	59,8 cm
Maskindjup	59,0 cm
Enhetsdjup med stängd lucka	63,2 cm
Enhetsdjup med öppen lucka	104,9 cm
Vikt	76,0 kg
Maximal tvätt- mängd	11,0 kg
Spänning	220-240 V, 50 Hz
 Minsta instal- lationsavsäkring	10 A

Märkeffekt	2300 W
Effektförbrukning	<ul style="list-style-type: none"> ▪ Standby: 0,50 W ▪ Standbyläge: 0,50 W ▪ Tid till inställd nätverksstandby (Wi-Fi): 5 min. ▪ Nätverksstandby (Wi-Fi): 2,00 W
Vattentryck	<ul style="list-style-type: none"> ▪ Min.: 100 kPa (1 bar) ▪ Max.: 1000 kPa (10 bar)
Vattenslanglängd	150 cm

¹ De verkliga värdena kan avvika pga. påverkan från vattentryck, -hårdhet och -inloppstemperatur, omgivningstemperatur, tvättgodsets typ, mängd och hur smutsigt det är, använt rengöringsmedel, effektmatningsvariationer och valda extrafunktioner.

² Testprogram enligt EU-förordningarna om ekodesign och energimärkning med kallvatten (15°C).

Avloppsslang- längd	150 cm
Sladdlängd	210 cm

support och reservdelar för den aktuella apparaten.

Du hittar mer information om modellen på <https://eprel.ec.europa.eu/qr/2365310>¹. Webbadressen länkar till den officiella EU-produkt databasen E-PREL.

23.1 Information om fri och Open Source-programvara

Den här produkten innehåller programvarukomponenter för vilka upphovsrättsinnehavarna har beviljat licens som fri eller Open Source-programvara.

Tillhörande licensinformation är lagrad i hushållsapparaten. Den tillhörande licensinformationen är också tillgänglig via Home Connect-appen: "Profil -> Juridisk information -> Licensinformation".² Du kan ladda ned licensinformationen på märkesproduktwebbplatsen. (Sök på produktwebbplatsen efter din apparatmodell och annan dokumentation.) Som alternativ kan du beställa den tillhörande informationen på ossrequest@bshg.com eller från BSH Hausgeräte GmbH, Carl-Wery-Str. 34, D-81739 München, Tyskland.

Källkoden tillhandahålls på begäran. Skicka din förfrågan till ossrequest@bshg.com eller till BSH Hausgeräte GmbH, Carl-Wery-Str. 34, D-81739 München, Tyskland.

Betr. „OSSREQUEST“

Kostnaden för handläggning av din förfrågan kommer att debiteras dig. Erbjudandet gäller under tre år från inköpsdagen, dock minst under den tidsperiod under vilken vi erbjuder

¹ Gäller bara för länder inom den europeiska ekonomiska sfären

² Allt efter apparatens utrustning

24 Överensstämmelseförklaring

Härmed försäkras BSH Hausgeräte GmbH att enheten med Home Connect-funktion uppfyller grundläggande krav och övriga gällande bestämmelser i direktiv 2014/53/EU.

En utförlig RED-försäkran om överensstämmelse finns på internet under siemens-home.bsh-group.com bland övriga dokument på enhetens produktsida.



2,4 GHz-bandet (2400–2483,5 MHz): max. 100 mW

5-GHz-bandet (5150–5350 MHz + 5470–5725 MHz): max. 150 mW

	BE	BG	CZ	DK	DE	EE	IE	EL	ES
	FR	HR	IT	CY	LI	LV	LT	LU	HU
	MT	NL	AT	PL	PT	RO	SI	SK	FI
	SE	NO	CH	TR	IS	UK (NI)			

5 GHz-WLAN (Wi-Fi): bara för inomhusanvändning.

AL	BA	MD	ME	MK	RS	UK	UA
----	----	----	----	----	----	----	----

5 GHz-WLAN (Wi-Fi): bara för inomhusanvändning.

SV Tillverkad av BSH Hausgeräte GmbH under varumärkeslicens från Siemens AG

BSH Hausgeräte GmbH
Carl-Wery-Straße 34
81739 München, GERMANY
siemens-home.bsh-group.com



9002024141 (050707)

SV